

- Файл взят с сайта
- <http://www.natahaus.ru/>
-
- где есть ещё множество интересных и редких книг.
-
- Данный файл представлен исключительно в
- ознакомительных целях.
-
- Уважаемый читатель!
- Если вы скопируете данный файл,
- Вы должны незамедлительно удалить его
- сразу после ознакомления с содержанием.
- Копируя и сохраняя его Вы принимаете на себя всю
- ответственность, согласно действующему
- международному законодательству .
- Все авторские права на данный файл
- сохраняются за правообладателем.
- Любое коммерческое и иное
- использование
- кроме предварительного ознакомления
- запрещено.
-
- Публикация данного документа не
- преследует за
- собой никакой коммерческой выгоды. Но
- такие документы

- способствуют быстрейшему профессиональному и
- духовному росту читателей и являются рекламой
- бумажных изданий таких документов.
-
- Все авторские права сохраняются за правообладателем.
- Если Вы являетесь автором данного документа и хотите
- дополнить его или изменить, уточнить реквизиты автора
- или опубликовать другие документы, пожалуйста,
- свяжитесь с нами по e-mail - мы будем рады услышать ваши
-
- пожелания.

ЭНЦИКЛОПЕДИЯ **ДОМАШНЕГО** ХОЗЯЙСТВА

ВАША КВАРТИРА

от **А** до **Я**

МИНСК МОСКВА
ХАРВЕСТ АСТ
2000

УДК 696(031)

ББК 37,279

В 22

Серия основана в 1998 году

*Охраняется законом об авторском праве. Воспроизведение всей книги или любой ее части запрещается без письменного разрешения **издателя**. Любые попытки нарушения закона будут преследоваться в судебном порядке.*

В 22 **Ваша** квартира от **А** до **Я**.— **Мн.**: Харвест, **М.**: ООО «Издательство **АСТ**», 2000.— 432 с.— (Энциклопедия домашнего хозяйства).

ISBN 985-13-0114-0.

В книге рассказывается об основных **требованиях**, предъявляемых к жилищу: сколько человеку **нужно** жилой **площади**, **света**, каким должен быть домашний **микроклимат**, **каково** значение гармонии цвета и интерьера. Книга адресована прежде **всего тем**, кто хочет создать уют и комфорт в **своей** квартире.

УДК 696(031)

ББК 37.279

ISBN 985-13-0114-0 (Харвест)

ISBN 5-17-001560-7 (АСТ)

© Харвест, 2000

ОТ ИЗДАТЕЛЬСТВА

Кому из нас не приходилось заниматься обустройством жилища? Переставляя старую мебель или расставляя новую, подбирая обои на стены или занавеси на окна, окрашивая полы, двери или окна, располагая предметы обихода и вешая картину на стену, мы, так или иначе, обустраиваем или, что в общем-то то же самое, — благоустраиваем свой дом и являемся создателями его интерьера.

Перефразируя стих известного поэта, можно сказать, что *все мы немножко дизайнеры». Но только по наитию, в чем и состоит разница между нами и профессионалами. В отличие от них мы не знаем, почему надо делать так, а не иначе, и если и приходим к правильному решению, то порой окольным путем экспериментов. А в последнее время, в связи с меняющимся стилем нашей жизни, а следовательно, и отношением к своему жилью, нам приходится проводить «эксперименты» по благоустройству жилья все чаще и чаще.

Смотрите: еще в недалеком прошлом мебель, к примеру, покупалась практически на всю жизнь, и с ней, если приходилось, очень неохотно расставались. Сейчас же нас может не устроить стол или стул, на которые мы не могли нарадоваться, когда покупали их несколько лет назад. И дело здесь не столько в изменчивости вкусов современного человека,

сколько в обусловленных современностью изменениях наших требований к антуражу своей личной жизни.

Между тем традиционная стесненность нашего жилища диктует необходимость максимальной рационализации, достичь которой, не прибегая к помощи архитектора, можно только руководствуясь определенными рекомендациями на этот счет. Так как большинство из нас не может или не считает нужным заказать специалисту проект устройства или переустройства жилища, как это принято на Западе, существует постоянная необходимость благоустройства квартиры или дома по своему соображению. Кроме того, не будешь же обращаться за рекомендациями к дизайнеру каждый раз, когда назреет необходимость купить что-то из мебели или поменять обои.

И вообще: как правильно определить, какое оборудование (под оборудованием здесь понимается вся обстановка дома) и сколько его *действительно* необходимо для оптимального благоустройства вашего жилища? Как и где разместить его, чтобы оно максимально выполнило свое предназначение? Где лучше есть, пить, спать, заниматься любимым делом, отдыхать? Как сделать свое жилище таким, чтобы оно всегда, при любой «эмоциональной погоде» нравилось нам и живущим с нами людям, чтобы мы любили возвращаться в него в любое время суток и года и чувствовали себя в нем как в собственной шкуре?

Ответы на эти вопросы вы, дорогие читатели, найдете в этой книге. Она поможет вам наилучшим образом организовать пространство жилища, рационально и красиво оформить интерьер, полнее и правильнее использовать функциональные возможности мебели и другого необходимого для удобного проживания оборудования, обеспечить

жилищу оптимальную освещенность и благоприятный микроклимат, придать ему эстетическую окраску и индивидуальность, соответствующие вашей личности.

Те, кто собирается строить собственный дом, найдут здесь рекомендации по его рациональной планировке, необходимые для того чтобы сформировать грамотные архитектурно-планировочные требования к проекту дома или правильно оценить достоинства его планировки при покупке.

Книга составлена профессиональным дизайнером по принципу изложения *основных правил, рекомендаций и принципов*, которые желательно использовать при благоустройстве *каждого конкретного* жилища. Причем эти правила, рекомендации и принципы рассчитаны не только на формирование представления о том, каким должно быть современное жилище (тем более что это представление меняется со временем), но и на использование их при выработке *личного и индивидуального* подхода к обустройству жилья.

Трудно советовать незнакомому человеку, какой костюм следует ему носить, еще труднее (в психологическом плане) навязывать ему, пусть даже проверенное теорией и практикой, но все же *чужое* мнение о том, каким должно быть его жилище. Но мы надеемся, что эта книга станет ненавязчивым *советчиком*, мнение которого пригодится вам при обустройстве вашего «гнезда» и к которому вы время от времени будете обращаться, когда захотите что-либо изменить в своем жилище.

1. ТРИ золотых ПРАВИЛА

Чем является жилище в физическом смысле? Замкнутым пространством определенного размера. Из каких соображений человек определяет это пространство? Из соображения соотносительности с физическими **размерами** своего тела — раз, и с функциями, которые он сознательно или инстинктивно намерен выполнять в этом пространстве — два. Отсюда (внимание!) — *правило № 1, и главное правило*, которым надо руководствоваться при устройстве своего жилища.

► *Правило.*

Жилище должно быть максимально функциональным.

Этому простому правилу, как показывает опыт **тысячелетий**, оказывается, совсем не просто следовать. Человечеству уже не однажды в своей истории приходилось переоценивать свое отношение к жилищу, пройдя путь от пещеры и землянки до замка и дворца. Тем не менее вопрос, каким должно быть идеальное жилище для человека, по-прежнему остается весьма актуальным. Это происходит потому, что отношение человека к жилищу претерпевает постоянную эволюцию, и еще потому, что эволюция эта почти всегда обусловлена изменяющимися потребностями и материальными возможностями человека. И потребности, и возможности могут **быть** неправильно определены и оценены, кроме того, они могут вступать в про-

тиворечие друг с другом. Ко всему этому приме-
шивается еще и груз определенных национальных
или региональных традиций. В результате мно-
гие из нас, если не большинство, не умеют устро-
ить свое жилище так, чтобы оно в наибольшей
степени отвечало их потребностям. Организуя
свое личное «замкнутое **пространство**», большин-
ство людей исходит из предвзятых и преходящих
представлений, диктуемых сиюминутными требо-
ваниями моды, социального вкуса и социального
престижа.

Чаще всего невозможность оптимального **бла-
гоустройства** своего жилья люди связывают с не-
достатком его площади, и часто — справедливо.
Но иногда, впад волей судьбы, случая или собствен-
ных амбиций в другую крайность — в избыток
«личного пространства», люди бессознательно ста-
раются поменьше находиться **в нем**, испытывая,
по существу, тот же душевный и физиологичес-
кий дискомфорт, что и обитатели тесных жилищ.
Не будем вести здесь пропаганду за «рай в шала-
ше» — оставим это занятие поэтам. Но большин-
ству населения мира, в том числе и нашей стра-
ны, на протяжении всей жизни приходится
мириться с недостатком своей жилой площади.
Главный смысл правила № 1 состоит в том, что-
бы не усугубить недостаток личного «замкнутого
пространства» и не свести к минимуму **положи-
тельный** фактор его «достатка», превратив свое жи-
лище в выставку достижений мебельной промыш-
ленности и бытовой техники или в унылый мешок
о четырех или более стенах и сделав себя, таким
образом, приложением к нему.

К сожалению, так уж устроен пока наш мир, что
многие из нас не могут по тем или иным причи-
нам быть полностью свободными в выборе каче-
ственных или физических параметров своего жи-

ля, но даже те, кто может **позволить** себе это, часто делают **неправильный** выбор. Но и в том, и в другом случаях постулат о том, что жилище — для человека, а не наоборот, должен быть определяющим для максимального приспособления его *в конкретном пространстве для конкретного человека или группы людей.*

Все в жилище — от порога, стен и крыши до стула, кружки и картины на стене — **должно максимально работать на человека, проживающего в нем.** Это значит, что оно прежде всего должно быть **функционально** и по возможности более полно отвечать физиологическим и духовным потребностям человека, т. е. все в нем должно быть **целесообразно**. Нарушая этот **главный принцип** жилища, мы идем против основного закона природы, который лежит в основе ее самоорганизации — закона целесообразности. Человек как часть природы также инстинктивно **целесообразен**. Заметьте, как не любим мы ходить по геометрически спланированным (в угоду эстетике) пешеходным дорожкам: инстинктивно мы стараемся выбрать кратчайший путь и нарушаем прямоугольную святость, прокладывая тропы через газон. В нашем личном жилище, которому мы доверяем свое тело и душу, не должно быть никакой святости, кроме святости целесообразности.

Даже временное и нелюбимое, оно является в определенном отрезок жизни человека его второй оболочкой, причем — не только физической, материальной, **но** и в некотором смысле — духовной.

Великий французский писатель и умозрительный психолог Оноре де Бальзак сравнивал жилище с костюмом. Вполне справедливое сравнение, пожалуй. В плохо «скроенном», тесном, неудобном и некрасивом жилье, как и в плохо сшитом и непривлекательном в силу этого costume человек не может

8

чувствовать себя в своей тарелке. Кроме того, нельзя сбрасывать со счетов известное нам положение, что по костюму можно в известной степени составить представление о человеке, его носящем.

Полагаю, что не стоит больше убеждать вас в том, что формировать свою жилищную «оболочку» следует таким образом, чтобы в ней было удобно делать все, для чего вы ее *предназначаете*. Может быть, вам покажется наивным выражение *предназначаете* (понятно, для чего предназначен дом, — для сна, отдыха, приема нищи, как убежище от внешней суеты и непогоды), но именно четким осознанием ваших потребностей, увязанных с вашими материальными, физиологическими и духовными возможностями, а также с обстоятельствами вашей жизни и должно определяться (вами же), для чего должно быть предназначено ваше жилище.

Ну, например, для сна. Спать — дело святое. И где же еще спать, как не дома? Но спать как? На полу или на кровати? На диване или на кушетке? На перине или на жестком матрасе? В отдельном помещении или где-нибудь в углу? Спать, чтобы спать, или спать, чтобы работать? Головой к стене, двери или к окну? Только ночью или днем тоже? В тепле или прохладе? В тишине или неважно? Просыпаться при свете дня (солнца) или в темноте? Засыпать с книгой, под звуки музыки, при просмотре телепередач или только положив голову на подушку? Вот вам примерный, а потому неполный перечень к вопросу о ваших возможных требованиях к организации, например, сна.

Для приема пищи жилье, конечно, тоже должно предназначаться. Но опять-таки: как, что и где? По полной программе и только дома, или дома — только легкий завтрак и чай перед сном? Будете ли вы дома заниматься каким-либо трудом? А может быть,

вообще не собираетесь делать в нем какую-либо работу и у вас есть служанка? **Как вы** любите отдыхать: лежа, сидя? Глядя в потолок, в **окно**, в книгу, на экран телевизора или на горящие поленья камина? Слушая радио или лепет своих детей? Беседуя с женой или с престарелыми родителями? А где вы будете курить, если **курите**, или **пить**, если любите пропустить вечером бокал пива, вина или рюмку напитка покрепче? Будете ли вы делать гимнастику по утрам, и если да, то где: дома или вне его? Любите ли вы погреться в ванне или предпочитаете **душ**? А может быть, вы собираетесь завести собаку? И вообще, что вы еще намерены или хотели бы делать дома?

А ваши домочадцы? Учли ли вы их интересы, потребности, склонности и вкусы? Состояние их здоровья, физиологические особенности, возраст? Где и во что будут играть ваши дети, удобно ли им будет заниматься учебой? А где ваша жена, если она у вас есть, будет красить губы и пудрить нос? А вы, жена, подумали ли вы о любимом «газетном» кресле для мужа? А о любимой кружке для сына?

Этот список можно (и нужно) продолжать бесконечно, когда вы определяете *функциональное предназначение* своего дома и хотите, чтобы он был удобен для вас и всех остальных его **жителей**. Нельзя объять все возможные требования к жилищу, которые может и должен предъявлять каждый хозяин. Главное — не размер **списка**, а его содержание, увязанное с характером, привычками, физиологическими и духовными особенностями обитателей жилища. Я так долго утомлял ваше внимание **сиюминутно** пришедшими в голову вопросами «где?» и «как?» лишь для того, чтобы показать, насколько вдумчиво следует относиться к обустройству своего жилья, отталкиваясь от простейшей, на первый взгляд, формулы: «жилье — для человека, а не человек — для **жилья**».

По существу, все принципы обустройства жилища, под которыми подразумевается оформление его интерьера, «начинение» его бытовым оборудованием и мебелью, **придание** ему цветовой гаммы и тональности, отделка элементами украшения и стиля и т. д., вытекают из этой формулы-аксиомы. Она применима даже в том случае, точнее — тем более в том случае (что очень актуально для нас), если жилище крайне ограничено по площади с точки зрения современных общепринятых норм.

Вопрос о том, **выполнение** каких *ваших* жизненных функций должно обеспечивать *ваше* жилище, не подлежит обсуждению в свете оговоренного выше принципа решения его индивидуально, но для раскрытия темы функциональности жилища необходимо их примерный типовой перечень, который мог бы **высветить** основные возможные **составляющие** вашей жизнедеятельности в нем. Это функции:

- * сна;
- * приема пищи;
- * выполнения гигиенических процедур;
- * уборки и содержания помещений;
- * приготовления пищи;
- ◆ отдыха;
- * выполнения супружеских обязанностей;
- * воспитания детей и ухода за ними;
- * ухода за престарелыми и больными;
- * выполнения учебных занятий, профессиональной работы или занятий по увлечениям;
- * хранения предметов;
- * общения и получения информации (коммуникативная функция).

При любых обстоятельствах (так уж устроен человек!) у любого дома (особняка, квартиры или комнаты) должен быть, помимо **функциональнос-**

ти, еще один непреходящий аспект — *эстетичность*, который проявляется в определенной форме и который, в отличие от первого, связан с нашим восприятием и более индивидуален, более *личностен*, так как направлен в большей степени на духовные, а не физиологические потребности человека. А где же, как не в жилище, можно окружить себя красивыми формами? И вот здесь функциональность подстерегает главная опасность — подчинение ее форме. Лозунг известного американского архитектора Салливана «Форма должна следовать за функцией» как нельзя более справедлив, особенно для нашего жилища. Отсюда (запоминайте!) — **правило**.

► *Правило.*

Эстетика жилища не должна доминировать над его функциональностью.

Другими словами, жилище должно быть прежде всего максимально *функционально*, то есть удобно, практично, рационально — называйте, как хотите, а потом уже — *красиво*. Или так: все, из чего состоит жилище, и все, что в нем находится, должно быть удобным и практичным (функциональным) и только при этом условии облечено в красивую, по **вашим** понятиям, форму. Красивое, но неудобное, непрактичное и нерациональное, или попросту — ненужное, не должно быть в вашем доме. Красивый, но неудобный стул будет радовать ваш глаз, но не ваше тело, и место ему — в галерее искусств, но не в вашем доме. Красивая, но неудобная кровать в лучшем случае не даст вам выспаться, а в худшем — испортит ваш позвоночник. Конечно, идеальным является сочетание удобства и красоты, но если уж вам приходится делать выбор между ними, то следует остановиться на удоб-

12

стве, которое в определенной степени может компенсировать недостаток красоты. Прежде чем, например, затевать устройство дорогого покрытия для пола, скажем, цветного паркета из драгоценных пород дерева, подумайте о том, будут ли у вас время, силы и средства на его содержание. А перед покупкой шикарной хрустальной люстры с подвесками убедитесь в ее способности обеспечить правильное освещение того помещения, для которого вы ее приобретаете, а также в том, что свет ее лампочек не будет резать вам глаза.

• ***Возьмите на заметку.***

Лозунг «Красиво все, что удобно» как нельзя более применим не только для одежды, но и для жилища и может послужить для вас неплохим утешением, если вы не в состоянии идеально совместить в нем удобство и красоту.

Сочетание надлежащей эстетики и функциональности распространяется и на такие, казалось бы, непрактичные в грубом смысле вещи, как картины, скульптуры, вазы, настенные изделия из текстиля, всевозможные фигуры, фигурки и статуэтки и прочие произведения, которыми человек издавна стремился украсить свой дом. Не имея чисто практического значения для обитателей дома, они, тем не менее, могут выполнять функцию удовлетворения присущей человеку непреходящей потребности в эстетическом наслаждении, сглаживать недостатки интерьера комнаты и отдельных предметов в ней, придавать ей уют, определенную цветовую тональность и создавать у находящихся в ней людей определенный настрой, напоминать о каких-то событиях и так далее. Кроме того, многие из этих вещей могут работать на имидж хозяев дома.

Если хозяин — страстный **коллекционер**, он может разместить свою коллекцию или **часть** ее где-нибудь на стене или на видном месте за стеклами корпусной мебели, чтобы подчеркнуть свою неординарность и лишний раз полюбоваться своим сокровищем. Обладатель диплома Кембриджского университета может повесить его в красивой рамке на стену, если считает нужным выделить свой образовательный статус.

В любом случае, решая вопрос о необходимости той или иной вещи в доме, будь то стул, пуфик, напольные часы с боем, бюст Наполеона или картина, следует подумать о ее функциональном **соответствии** вашему жилищу в целом и тому месту, где она будет размещена, и о том, какую роль она должна выполнять. Картина больших размеров, какая бы выдающаяся по мастерству исполнения и сюжету она ни была, не выполнит своей эстетической функции, если будет висеть в тесной прихожей, диплом об окончании Кембриджа вызовет насмешливую улыбку, а не уважение, если будет висеть в кухне, а современная шикарная ваза будет выглядеть нелепо на потертом, старом пианино.

Специфика каждого жилища определяется не только уровнями его функциональности и эстетики, но и его параметрами — общими размерами и размерами отдельных его помещений, их количеством, характером освещенности, степенью защиты от климатических условий данной местности и внешней среды, качеством строительных материалов, из которых оно сделано, качеством и техническим уровнем его инженерного оборудования и т. д. Поэтому при обустройстве дома, квар-

тиры или отдельной комнаты необходимо помнить, что их функциональность и эстетичность **опосредованно** зависят от перечисленных факторов и находятся с ними во взаимовлияющей связи. В самом деле — удобный, красивый, большой и роскошный диван, например, может выглядеть некрасивым в комнате, в которой он будет занимать половину площади, а его замечательные **свойства** создавать вам комфорт будут омрачены неудобным подходом к нему или тем, что, сидя на нем, вы будете мешать проходу ваших домочадцев или гостей. Богато инкрустированная столешница журнального столика предполагает, что она не должна быть постоянно завалена газетами и журналами или нитками для **вязания**, убирать которые вам не всегда достает желаний и времени, а специальной полочки для подобных вещей у столика нет. Громоздкая стиральная супермашина в ванной комнате может мешать вам умываться. Богатый ковер на всю стену в небольшой и плохо освещенной комнате будет давить на вас своей тяжестью и к тому же «сблизит» между собой стены, а крупный красивый сам по себе рисунок ткани оконных занавесей, который вам так понравился в магазине, не будет **гармонизировать** с цветом и рисунком ваших дорогих обоев, а большой, современный по **«начинке»**, со множеством ящиков и шкафов кухонный гарнитур может быть неудобен для вашей кухни по той простой причине, что в ней негде будет повернуться.

Вывод: журнальному столику со столешницей в виде произведения искусства не место в вашем уголке для отдыха, стиральному, хотя и удобному, монстру — в вашей ванной, богатому ковру — в небольшой, с недостаточным освещением комнате, а для вашей кухни надо подобрать гарнитур попроще и поменьше.

Таким образом, выводим еще одно важное правило, которому вы всегда должны следовать, предпринимая какие-либо шаги по благоустройству своего жилья.

► **Правило.**

Параметры необходимых вам **вещей** должны быть соотнесены с параметрами вашего жилища.

Здесь я должен пояснить, что под параметрами предполагаются не только размеры, но и форма, качество и структура материала, а также цвет и функциональное назначение предметов, определяющих в своей совокупности образ жилища.

• *Возьмите на заметку,*

Приведенные в данной главе три основные правила регламентируют любые приемы формирования жилища, и если вы знаете, как применить эти правила на **практике**, вы можете не утруждать себя дальнейшим чтением этой книги и закончить на этом знакомство с принципами **оптимального** благоустройства своего дома. Но если вам все же надо **знать**, как лучше и точнее использовать **их**, советую продолжить чтение, и вы научитесь не только этому, но и оформите свой вкус в рамки закономерностей человеческой природы.

2. В ОБОЙМЕ ПРОСТРАНСТВА

Поскольку мы договорились о том, что жилище в одном из своих аспектов представляет собой замкнутое пространство, нам важно знать принципы восприятия пространства человеком. Первое, что следует помнить, — это то, что восприятие пространства сугубо относительно и зависит от многих факторов, главным из которых являются физиологические особенности человека вообще и особенности мироощущения конкретного человека в частности. Природа бесконечна, но в то же время стремится к законченности принимаемых ею форм. Так и человек: стремится объять необъятное, но не может обходиться без замкнутого пространства — только в нем он чувствует себя более или менее уютно. Вопрос о том, в каком пространстве человек чувствует себя наиболее уютно, некорректен, так как ответ на него зависит от того, какой конкретно человек имеется в виду: кельтский воин или римский патриций, средневековый горожанин или кочевник-монгол времен Чингиз-хана, русский крестьянин или французский дворянин эпохи абсолютизма, житель Кении или Соединенных Штатов? Так, богатые древние греки и римляне предпочитали жить в залах высотой в несколько человеческих ростов, а японский самурай превосходно чувствовал себя в комнате, до границ которой, находясь в ее центре, можно было достать мечом.

Приходилось ли вам бывать в пустом складском здании, между стен которого можно устраивать соревнования по бегу? Или в Исаакиевском соборе в Петербурге, самая верхняя точка потолка которого парит над вами на высоте около ста метров? Не испытывали ли вы в них чувства какой-то неловкости, незащищенности и рефлексивного желания прижаться к стене? Древние греки и римляне, при всей их любви к огромным пространствам храмов и палаццо, придумывали, тем не менее, всяческие архитектурные уловки для визуального уменьшения их внутренних объемов — колонны, утопленные в стены (пилястры), «представленные» к ним или отстоящие от них на определенном расстоянии, всевозможные объемные украшения на стенах и потолках — барельефы, карнизы, плафоны, орнамент, отделка стен темными материалами и т. д. А приходилось ли вам бывать в монгольской или казахской юрте? Если да, не **припомните** ли какое-нибудь еще желание, возникшее у вас после того, как вы туда **вошли**, кроме желания немедленно сесть на пол или лечь, чтобы хоть таким иллюзорным способом увеличить пространство вокруг себя? Знакомо ли вам гнетущее впечатление от пребывания в комнате без окна?

Многовековой опыт проживания человека в замкнутом пространстве говорит о том, что оно обладает свойством психологического воздействия на человека и в **сочетании** со своим интерьером в определенной степени формирует его как личность. Замкнутое пространство может «давить», приятно обволакивать, возбуждать, умиротворять, приводить в уныние, вызывать чувство необъяснимой **неуверенности** и даже — страха.

Большое помещение способствует деятельному поведению человека, желанию двигаться и **общаться**

ся с другими людьми, громко говорить, петь, танцевать, словом — совершать нечто. Движения души и тела в нем свободнее. Оно рассеивает внимание и активизирует абстрактное мышление. Недаром древние греки и римляне так любили **большие** пространства, недаром их любят и теперь **самые** деятельные народы. Однако они усиливают чувство **одиночества**, в них труднее оставаться наедине с собой и сосредоточиться. Большие пространства мало пригодны для сна и отдыха, так как не способствуют расслаблению и в меньшей степени создают ощущение уюта и защищенности. Они беспокойны — в них больше движения воздуха и игры света, они активны, одним словом. Поэтому кровати в больших спальнях были с балдахинами — человеку неудобно спать в большом объеме.

Иное дело — малые пространства. Они более пригодны для жилья в физиологическом смысле этого слова, т. е. для сна, отдыха, приема пищи. Они спокойнее, уютнее, в них легче расслабиться, они более конкретны, более личностны и более «**доверительны**». Они плотнее обволакивают человека, их «мягкость» или «**жесткость**», «легкость» или «тяжесть» более ощутимы, и при слишком малых размерах они могут угнетать человека. Не случайно одним из способов наказания человека является содержание его в тесном помещении.

Восприятие замкнутого пространства зависит не только от особенностей психики человека, но и от его физиологических особенностей, а именно — от специфики восприятия этих границ человеческим глазом. А глаз человека устроен так, что угол его поля зрения, в пределах которого человек может воспринимать предмет как единое целое, не превышает 45 градусов. Нам удобно воспринимать окружающие нас предметы, в том числе и границы закрытого помещения, *одним взглядом*,

а это возможно только на определенном расстоянии от **предмета**, которое зависит от его размеров.

Оптимальным для восприятия предметов считается расстояние, равное двойному наибольшему линейному размеру этого предмета. В этом случае наш взгляд охватывает его **сразу**, не «шаря» по нему 45-градусным лучом своего зрения и не отвлекаясь на восприятие окружающей ситуации, что позволяет нам составить полное представление о форме предмета и его характерных деталях.

Предметы, находящиеся от нас на расстоянии, при котором они не вмещаются в наше поле зрения (тесное помещение), **«давят»** на нашу психику своей невосприимчивостью одним взглядом, а находящиеся слишком далеко — вызывают желание приблизиться к ним, чтобы четче видеть их в целом. Нам *неудобно* видеть только незначительную часть стены, потолка или пола, что происходит в тесных помещениях, равно как и *неудобно* видеть всю стену или потолок сразу, не различая подробностей, из которых они состоят. В последнем случае мы видим не только *эту стену* или *этот потолок*, но и элементы, их окружающие, то есть в данной ситуации — часть соседних стен. Такое восприятие возможно на расстоянии, превышающем наибольший размер предмета (в нашем примере — ширину или высоту стены или ширину или длину потолка) не менее чем в три раза (можете представить себе, в каких по объему помещениях это возможно). В поле нашего зрения возникает перспективная видимость стены или потолка, и они кажутся нам удаленнее, а ограничиваемое ими пространство — больше, чем на самом деле.

Вторым по значению фактором воздействия замкнутого пространства на человека является сте-

пень его «прозрачности» или «тяжести», зависящая от материалов, из которых сделаны образующие его составляющие. Так, стены из массивного темного камня более «непрозрачные» и «тяжелые», чем из белого мрамора, и еще более — чем из дерева или тростника. Стены из необработанных бревен выглядят массивнее, чем из тесаных, а отделанные досками — легче и прозрачнее, чем последние, но тяжелее, чем оштукатуренные.

Если для выполнения каких-то функций человек нуждается в большом помещении, он придает материалу его ограждений крупную фактуру в виде, например, выступающих конструктивных или чисто декоративных элементов, или обрабатывает их особым отделочным материалом грубой структуры, или просто окрашивает в темные тона. «Обработанные» таким образом стены, потолки и полы более четко воспринимаются человеческим глазом на больших расстояниях такого помещения и визуально приближаются к смотрящему. Стены из неотесанного камня или из неоштукатуренного кирпича более уместны в больших, нежели в малых пространствах. В тесном пространстве границы, или, как говорят архитекторы, ограждения, напротив нуждаются в иллюзии отдаления от находящегося в нем человека и поэтому должны быть ровными, гладкими и светлыми. Недаром отделке потолка — самому большему месту небольших по высоте помещений — всегда придается светлый тон.

В связи с последним аргументом упомянем еще один **фактор**, играющий важную роль в восприятии пространства, — цветовую тональность его границ. Не принимая пока во внимание особенности психофизиологического влияния цвета на человека — об этом мы поговорим ниже, — напомним, что темное **приближает**, а светлое удаляет предметы. Замечал

ли кто-нибудь из вас, что ночью неосвещенная улица кажется уже, чем днем, а дома на ней — не **таки-**ми большими, как при дневном свете.

По фрагментам рис. 1, на которых изображено одно и то же по размеру помещение, вы можете убедиться в том, какую роль в восприятии его размеров играет тональность цвета стен, пола и потолка.



Рис. 1. Влияние тональности цвета на размеры помещения:

а — темный цвет потолка и пола делает помещение шире и ниже;

б — темные стены «сближаются» и в сочетании со светлыми полом и потолком увеличивают помещение по высоте;

в — одна темная стена укорачивает и приближает все остальные площади помещения к смотрящему;

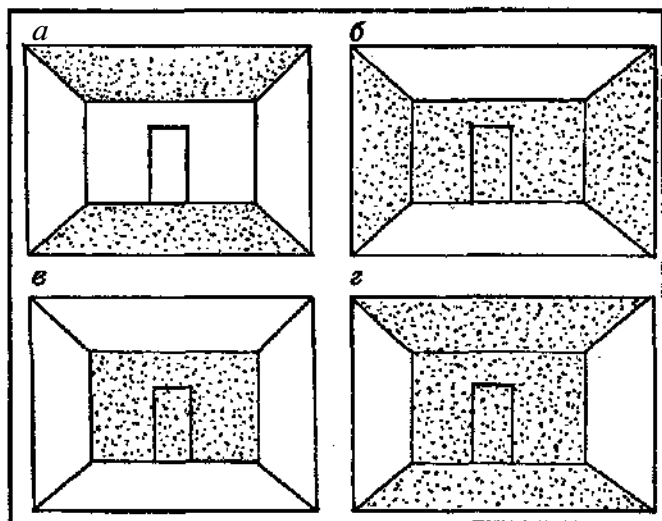
г — темная, поперечная взгляду стена с темными потолком и полом расширяет помещение.

Восприятие объема замкнутого пространства зависит не только от фактуры и цвета его **огражде-**

ний, но и от характера и степени их освещенности. Яркое и равномерное освещение помещения делает его просторнее, слабое и избирательное сгущает цвет и визуально уменьшает пространство. Комната в полумраке всегда выглядит меньше, чем ярко освещенная.

И наконец — форма замкнутого пространства. Наиболее спокойно и уверенно человек чувствует себя в прямоугольном пространстве. Правильные и четкие углы и линии придают помещению лаконичность, простоту и логическую ясность. Выражения типа «сидеть в четырех **стенах**», «ходить из угла в **угол**», равно как и противоположное им по смыслу «идти на все четыре **стороны**», характеризуют привычное для нас понимание пространства. Пространство «о четырех стенах» — самое спокойное, но и самое скучное и невыразительное: взгляд скользит по его границам не задерживаясь. Значительно **динамичнее** выглядит помещение с большим, чем четыре, числом стен и соответственно углов. Ниша или выступ в стене уже о чем-то «говорят» вам; по крайней мере, наводят вас на размышления об их предназначении и, кроме того, обладают свойством расширять (ниша) или уменьшать (выступ) помещение.

«Круглые» пространства более монотонны, чем пространства «о четырех углах», и кажутся теснее «ломаных». **Они** абстрактны и неназойливы, но мы постоянно ощущаем их обволакивающий эффект. Выражения «в тесном кругу», «в замкнутом кругу» говорят о том, что самым «замкнутым» может быть только круглое пространство. В таком помещении, особенно в большом, мы чувствуем себя неуверенно, так как в нем затрудняется наш постоянный рефлексивный психофизиологический процесс автоматически ориентироваться в пространстве.

«**Ломаные**» пространства динамичнее «круглых». Множество стен и углов в помещении вызывает беспокойство, хотя выглядит оно от этого веселее. Симметричное расположение элементов ограждения пространства успокаивает, несимметричное (покатые потолки и стены) интригует, но может быть уютным при удачном сочетании и расположении отдельных деталей. Самыми выразительными элементами «**неправильного**» замкнутого пространства являются сводчатые стены и купольные потолки — они придают ему значительность и обладают «**магнетизмом**» для взгляда человека. Однако они «активны» и слишком торжественны, например, для интимных помещений.

Кроме зрительных ощущений, "форма пространства влияет и на слуховые, причем, в отличие от первых, — в более безотносительной степени. С этим свойством связаны законы распространения и отражения звука, которые мы по понятным причинам не будем здесь «распространять» и «отражать». Отметим только, что в помещениях с гладкими, ровными стенами и потолками сила звука выше, чем в помещениях с неровными, рельефными или ломаными в разных направлениях стенами.

Подводя итог сказанному, сделаем основные выводы.

Восприятие замкнутого пространства зависит от следующих факторов:

- * привычных **представлений**, связанных с нашими **социальными**, культурными и этническими особенностями;
- * его размеров: пространство, кажущееся нам **большим**, вызывает чувства неуверенности и незащищенности, беспокойства и **возбуждения**, рассеивает наше внимание и провоцирует усталость; пространство, кажущееся нам тесным, «давит» на нас, вызывает чувства стесненности движений, несвободы, понижает тонус и желание двигаться;

- ♦ материала составляющих его элементов (в жилом помещении это стены, пол и потолок): стекло (даже непрозрачное) зрительно «легче» пластика, пластик — ткани, ткань — дерева, дерево — **металла**, металл — камня. **Следовательно**, применение различных материалов способно увеличить или уменьшить визуальный объем помещения;
- ♦ фактуры поверхностей его границ: шероховатые, неровные, рельефные, декорированные изображениями и отдельными выпуклыми элементами поверхности «сжимают» его, а гладкие, лишенные швов и элементов декора, «расширяют»;
- ♦ тональности его цветового оформления: стены, полы и потолки темных тонов «сгущают» пространство, а светлых — «разряжают»;
- ♦ степени его освещенности: чем ярче освещение, тем просторнее кажется помещение;
- ♦ его формы: простая, «четырёхстенная» форма в наибольшей степени соответствует стремлению человека придать пространству **четкие** границы для удобного ориентирования в нем.

3. СКОЛЬКО ЧЕЛОВЕКУ НУЖНО «ЛИЧНОЙ ПЛОЩАДИ»?

Главным для нас в восприятии определенного замкнутого пространства является не констатация его физических **размеров**, а связанные с этим **ощущения**, в соответствии с которыми оно кажется нам большим или маленьким, уютным или неуютным, удобным или неудобным для конкретных целей нашего пребывания в нем. В этой связи вопрос, каким **должно** быть по размерам предназначенное для жизни человека «личное пространство» (отмечу, что жилище может состоять из некоторого множества замкнутых пространств), не имеет однозначного ответа. С достаточной степенью определенности можно лишь сказать, что оно должно быть не более размеров земного шара и не менее размеров самого человека. Поэтому при определении размеров жилища принято руководствоваться общепринятыми для определенного времени и места нормами минимальной жилой площади, необходимой для одного человека или группы людей (семьи). Есть, конечно, нормы, регламентирующие максимальные размеры помещения или группы помещений, используемых для жилья, но они исходят не из понятия жизненной необходимости, а из градостроительных, экологических и прочих соображений.

В странах СНГ принято считать — и это зафиксировано в соответствующих нормах, — что **минималь-**

ная жилая площадь для одного человека **должна** быть не менее 6 кв. м при высоте помещения не менее **2,20 м**. В Западной Европе, например, подход к нормированию жилых помещений зависит прежде всего от их назначения. Так, например, площадь жилой (общей, как говорят у нас) комнаты для **2—4** человек должна быть в Германии (DIN 18011) и Швеции не менее 20 кв. м, а в Дании и Голландии — не менее 18 кв. м (без учета площади, необходимой для стационарного места для сна, и с учетом площади, **необ-**ходимой для места приема пищи). Спальня же должна быть площадью не менее 13 кв. м — в Германии, 11 кв. м — в Голландии и 12 кв. м — **в** Швеции.

Если же говорить об оптимальных размерах жилища, то на этот счет при строительстве индивидуального жилья можно руководствоваться рекомендациями своего кошелька или архитекторов. Архитекторы СНГ рекомендуют при определении **раз-**меров жилища исходить из нормы его площади на одного человека в **9—12** кв. м при высоте потолка 2,50 — 3,00 м. В Германии размеры площади жилой (общей) комнаты на **2—4** человека рекомендуются от 23 кв. м (без места для сна и с местом для приема пищи), а в Швеции — те же 20, что и при минимуме спальни (для взрослых) — от 14 и 15 кв. м соответственно. Рекомендуемая площадь кухни (без места для приема пищи) в Германии и Голландии должна быть от 7 кв. м, а в Дании — от 6.

Общая же площадь индивидуального жилища (квартиры, дома) с входящими в него подсобными помещениями (коммуникационными: прихожие, коридоры, техническими: кухни, санузлы, помещения для хранения и т. п.), по официальному мнению архитекторов государств СНГ, должна быть не менее 30 кв. м для одного-двух взрослых человек, а по мнению, например, немецких (DIN 18022), — не менее 56,0 кв. м (без детской комнаты). Семья,

состоящая из двух взрослых и одного ребенка, должна, согласно нормам DIN, занимать **не** менее 64,0 кв. м жилой площади; семья из двух взрослых и двух детей при одной детской комнате — не менее 68,5 кв. м, при двух — не менее 73,0. Рекомендуемый же DIN 18022 минимум для указанных случаев составляет соответственно 61,0; 70,0; 75,0 и 79,0 кв. м. О подобных нормах в Соединенных Штатах и других высокоразвитых странах говорить не будем.

Конечно, тем, кого занимает обустройство *уже имеющегося* у них жилища, приведенные нормы интересны только для сведения, а тем, кто собирается обзавестись индивидуальным жилищем, они могут служить лишь в качестве исходного ориентира для определения его размеров. Но тем и другим полезно будет обратиться к рис. 2, который иллюстрирует мысль о том, что при определении минимума необходимого в жилище *свободного* пространства, следует исходить из суммы пространств, требующихся для осуществления возможных функциональных движений человека.



Рис. 2. Взаимозависимость свободного пространства жилища и функциональных движений человека:

I - габариты различных пространственных положений человека;

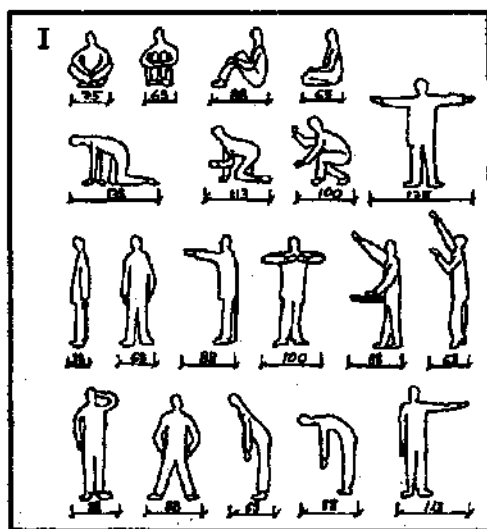
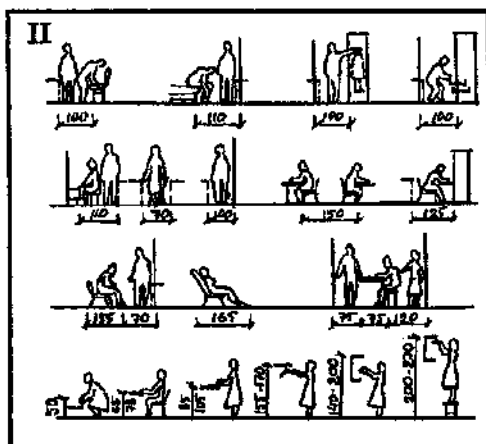

II - габариты проходов и высот элементов оборудования жилых помещений.

В любой стране жилищные **нормы**, если таковые имеются, рассчитаны на *типового социума*, то есть на людей с типовыми для данного общества потребностями, образом жизни, бытовым поведением и материальными возможностями. Понятно, что в разных обществах и у разных людей могут быть разные представления о том, сколько квадратных метров нужно человеку «для счастья». Миллионеру монашеская келья представляется могильным склепом, монах же ни за какие коврижки не захочет жить в многоквартирном особняке, удушающем своей суетой все его помыслы о вневременном и вечном.

Кроме того, в большинстве государств принятые жилищные нормы продиктованы тенденцией **экономии** материальных, энергетических и земельных ресурсов. Такие нормы, как правило, рассчитаны на полифункциональность отдельных помещений и на удовлетворение определенного минимума потребностей, таких, как, скажем, сон, приготовление и прием пищи, соблюдение личной гигиены, простейшие формы досуга и занятий по интересам. Подобные нормы не учитывают, скажем, необходимость *отдельных помещений*, **например**, для приема пищи

(столовая), занятий по интересам (кабинет, комната для игр, гимнастических упражнений или занятий музыкой и т. п.), выполнения бытовой работы (стирки, утюжки, сушки вещей и ухода за ними), хранения одежды и технического оборудования, для долгосрочного приема гостей и родственников и т. д.

Различные нормы в той или иной степени учитывают лишь место для выполнения этих функций в пределах многоцелевого помещения. Нетрудно догадаться, выполнение скольких и каких функций возлагается, например, на квартиру с одной жилой комнатой.

Некоторые западноевропейские нормы предполагают, что часть площади спальни для взрослых может быть использована как детское место или место для работы, часть общей комнаты — для приема пищи, часть кухни — для выполнения работы по уходу за вещами.

Для людей, обладающих большими материальными возможностями, вопрос о размере необходимого им жилья переходит в большинстве случаев из плоскости «**почеловечного**» минимума площади в плоскость определения количества необходимых помещений. Однако и в этом случае количество помещений и их размер должны определяться по принципу *целесообразности*. Стоит ли, например, использовать кабинет только по прямому **назначению**, если в нем предполагается ежедневно работать в среднем не более 4 часов? Или вообще предусматривать его, если предполагается находиться в нем не более 1 часа в день? Не рациональнее ли будет в первом случае совместить его с местом для дневного отдыха, а во втором — со спальней? Стоит ли предусматривать его площадь большей, чем **та**, которая необходима для организации только индивидуального рабочего места, если в нем не предполагается прием посетителей? Ведь жилая площадь, кроме

единовременных, требует еще и постоянных материальных и энергетических расходов: на оборудование, отопление, кондиционирование воздуха (там, где это необходимо), освещение, уборку, ремонт. Стоит ли вкладывать энергию и деньги в то, что нефункционально для вашего образа жизни? Рационален ли, например, трехэтажный **особняк**, если в нем отсутствуют канализация и водопровод, а отопление — печное?

- *Возьмите на заметку.*

Самое главное при определении размеров своего жилища (дай **Бог**, чтобы эта **возможность** представилась каждому из нас) — рационально исходить из существующих в вашем или близком вам по духу и образу жизни обществе норм жилой площади на одного человека или на одну **семью**, корректируя их в связи со своими личными представлениями о его функциональном назначении и возможностями рационального осуществления в нем всех жизненно необходимых вам потребностей.

Тем же, у кого жилье уже есть и кому определять его рациональные размеры нет **необходимости**, остается принять сказанное в этой главе к **сведению** и подумать о том, как рациональнее использовать отведенные им «жилые» метры, в чем, мы надеемся, помогут сведения, изложенные в этой книге.

4. СВЕТ Я ТЕНИ В ДОМЕ

Одним из главных элементов функциональности жилища является его освещенность.

Помещения жилища освещаются естественным и искусственным светом. Жилые комнаты в дневное время обязательно должны освещаться естественным светом, так как человек испытывает физиологическую потребность в нем. Помещения, в которых человек проводит незначительное время своего суточного жизненного цикла, могут быть освещены только искусственным светом.

Кроме функции обеспечения внешней жизнедеятельности человека, освещение влияет и на состояние его здоровья. Самым благоприятным для здоровья является естественное освещение при условии, конечно, что оно достаточно интенсивное.

МОЖНО ЛИ УЛУЧШИТЬ ЕСТЕСТВЕННОЕ ОСВЕЩЕНИЕ?

Никакое искусственное освещение не может полностью заменить потребность человека в естественном свете. Важным фактором для хорошего «здоровья» жилища является степень его **инсоляции**, т. е. времени, в течение которого оно может освещаться прямым солнечным светом. Современные жилища проектируются таким образом, чтобы хотя

бы одно из его жилых помещений не менее трех часов в сутки могло быть освещено солнечным светом.

Часто при общей характеристике помещения мы отмечаем в первую очередь степень его естественной освещенности: «хорошая комната» — это прежде всего светлая, т. е. хорошо освещенная, и наоборот: **«плохая»** — это комната **недостаточно**, на наш взгляд, освещенная дневным светом. Почти всегда в случае положительной характеристики к эпитету «светлая» добавляется еще и **«солнечная»**. Подобные оценки основаны на психологическом воздействии дневного света на человека. Обилие естественного солнечного света в помещении как бы раздвигает его границы, приближает его к естеству природы, поднимает наш тонус, а недостаток его, понятно, действует на нас противоположным образом.

Однако всегда ли мы чувствуем себя комфортно в ярко освещенной, солнечной комнате? И каждый ли из нас? Нет, конечно. Помещения, ориентированные окнами на юг, считаются лучшими только в средних и северных широтах, в южных и близких к экватору широтах солнечные комнаты могут превратиться просто в пекло, если не принять мер по их защите от солнечных лучей. Кроме того, не все любят яркий свет в помещении, в том числе дневной и солнечный. Как правило, яркий свет предпочитают люди с недостаточной остротой зрения или менее чувствительные к повышенным температурам воздуха. Ну и раз мы упомянули о климатических особенностях, влияющих на наше восприятие дневного света в помещении, следует отметить те их особенности, которые связаны с низкими зимними температурами наружного воздуха и продолжительностью зимнего периода. Зимой, как известно, естественного света в природе меньше, а следовательно, и освещенность жилища зимой,

особенно в северных широтах, меньше. С другой стороны, добиться большей освещенности жилища в таких краях путем увеличения площади наружного остекления помещений сложно, так как чревато большими потерями тепла, которые порой невозможно предотвратить даже самой надежной теплоизолирующей окон. Поэтому в крестьянских домах старого типа, например, окна были небольшими.

На степень и характер **естественной** освещенности помещений влияет их положение (точнее — положение их окон) относительно сторон света и **относительно** уровня земли. Самыми темными являются комнаты, выходящие окнами на север, или, как их часто называют, — северные, самыми светлыми — юго-западные. Самое равномерное (рассеянное) освещение достигается в северных комнатах, а неравномерное и контрастное — в восточных и западных. Чем выше от земли находится помещение, тем оно светлее, а свет в нем — контрастнее.

От степени и характера освещенности зависят функциональные возможности помещений. Работать удобнее в комнате, где нет солнечного света, а если и есть — то только утренний, бодрящий и контрастный. Просыпаться и засыпать приятнее при мягком свете, присутствие утром и вечером солнечных лучей в спальне нежелательно. Тем не менее для создания здорового микроклимата ее следует достаточно долго инсолировать в течение дня. Дети физиологически гораздо более взрослых нуждаются в дневном свете, и поэтому детские **комнаты** должны тяготеть окнами к югу. Отдыхать приятнее в комнатах, ориентированных на запад, — вечернее солнце умиротворяет. Добавим к сказанному, что тяготеющие к северу и востоку комнаты холоднее, чем южные и западные, и поэтому более последних пригодны для активного образа жизни, а также для вспомогательных помещений.

На рис. 3 схематически представлено, с какой стороны света желательно освещение помещений в зависимости от их **назначения** (рекомендуемая ориентировка помещений справедлива только для жилищ, находящихся в умеренных климатических зонах северного полушария).



Рис. 3. Оптимальная ориентировка помещений

► **Общее правило.**

Для активного образа жизни более подходящи светлые помещения, для отдыха — темные.

► **Правило.**

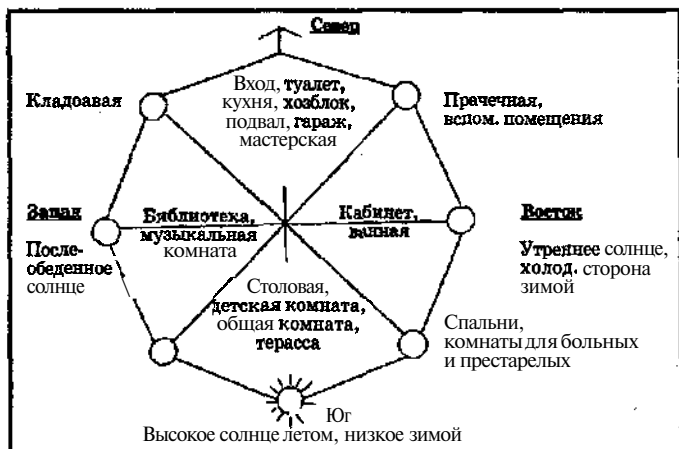
Для людей с менее жизнестойким организмом (детей, больных и престарелых) предпочтительнее светлые и солнечные комнаты.

Освещенность влияет, как уже было сказано выше, на зрительное восприятие объема помещения. Светлая комната кажется просторнее, нежели темная. Поэтому при оформлении ее интерьера оправдано использование темных и матовых тонов для мебели и отделочных материалов стен, пола и потолка, которые позволят уравновесить интенсивность **естествен-**

ного освещения. Лак для паркетного пола в такой комнате можно выбрать потемнее, выигрышнее будут выглядеть темные обои с рисунком. Окна желательно полностью «**приглушить**» занавесями из легкой полупрозрачной ткани, которая сделает освещение более мягким и рассеянным.

Элементы декора интерьера (рисунок обоев, лепнина на потолках, фактура покрытия пола и мебели) выглядят в хорошо освещенной комнате более рельефно — следует помнить, если вы хотите подчеркнуть **их**. Характер естественного освещения имеет еще одну особенность, отличную от искусственного: свет из окон *всегда* падает под определенным углом сверху вниз, и поэтому помещение *всегда* освещено дневным светом неравномерно. Нижние части стен и пол принимают большую долю света, нежели верхние и потолок. Особенно ощутимо это на нижних этажах здания. **Поэ**тому при любой степени освещенности комнаты дневным светом потолок должен быть светлее пола, если вы не хотите, чтобы первый «**падал**» вам на голову.

В слабо и неравномерно освещенных комнатах отрицательный эффект игры света и теней усиливается, объем пространства сжимается и искривляется. Частично исправить это положение можно путем умелого оформления интерьера. Отражающая способность стен, потолков и мебели в таких помещениях должна быть выше, нежели в светлых. Ковры ни на стенах, ни на полу не рекомендуются, потолок должен быть идеально белым, стены — только светлые и однотонные, желательно без декора, а если и с декором, то мелким и совпадающим по тону рисунка с их фоном, мебель — тоже светлая и лучше — блестящая. Обилие стекла и зеркал не противопоказано, но в пределах разумного. Массивная мебель должна стоять дальше от окна. Для оконных занавесей следует использовать ткань с крупными ячейками, а для ночных **штор**, если в таковых есть необходимость, — не очень плотную. **Декоратив-**

ные обрамляющие шторы для подобных комнат — не лучшее решение, так как они уменьшают количество поступающего в комнату дневного света, а ночью бесполезны. Если через окно виден красивый городской или природный пейзаж и вам не приходится опасаться любопытных взглядов из соседних **домов**, а также если переплет рамы окна красив и стеклянные полотна крупные, можно обойтись вообще без дневных занавесей, оставив только ночные. Тогда окно будет издали напоминать картину в раме.

При назойливом и долгом присутствии солнечного света в комнате хорошо «работают» вертикальные жалюзи из синтетических тканей: они **защищают** от прямых лучей **солнца**, рассеивают свет и позволяют до некоторой степени регулировать освещенность и его направленность, что очень ценно, например, если в помещении приходится работать на компьютере. Однако нельзя не сделать оговорку, что эстетическая ценность даже самых красивых жалюзи остается под вопросом. Но об этом мы еще поговорим.

- ***Возьмите на заметку.***

По возможности старайтесь избегать использования искусственного света в дневное время для усиления освещенности комнат, особенно тех, в которых вы **работаете**, — возникающие при смешении двух видов света полутона и блики утомляют зрение.

КАКИМ ДОЛЖНО БЫТЬ ИСКУССТВЕННОЕ ОСВЕЩЕНИЕ?

Искусственное освещение отличается от дневного длинами волн своего спектра и не может по некоторым световым характеристикам в полной мере

заменить естественное. В отличие от дневного **света**, цвет которого в чистом виде нейтрален, искусственному свету — будь то излучение раскаленных нитей электрических ламп, светящегося газа люминесцентных ламп или горящего фитиля **свечи** — всегда присуща та или иная цветовая окраска.

Неправильно используемое искусственное освещение в большей степени, чем естественное, негативно отражается на нашем зрении. Недостаточное освещение рассеивает внимание и вызывает усталость, избыточное — утомляет глаза. К недостаткам освещения особенно чувствительны дети, пожилые люди и люди со слабым или дефектным зрением (страдающие болезнями глаз). Постоянное недостаточное освещение жилища способствует развитию близорукости у детей и ее прогрессированию у взрослых, ухудшает адаптационные свойства **зрения**.

Слишком яркое и обильное освещение действует чрезмерно возбуждающе, может вызывать раздражительность, головные боли, а у людей со слабым зрением — резь в глазах, слезотечение и повышение глазного давления.

Очевидно, что искусственному освещению необходимо уделять должное внимание при обустройстве жилища. Основные принципы, которыми следует руководствоваться при этом, заключены в следующих положениях:

- * **яркость** света должна быть достаточной;
- * свет должен быть равномерно распределен по **освещаемому** объекту (комнате, функциональной зоне);
- * источник света не должен **слепить** глаза;
- ◆ освещение должно быть рассеянным и не **создавать** глубоких теней;
- * свет не должен быть «дрожащим».

Достаточность освещения можно проверить простым образом — возможностью без напряжения

зрения читать при нем книгу, сидя на стуле или в низком кресле. Если у вас возникнет желание подвинуть книгу поближе к источнику света — освещение недостаточное. Избыточную яркость можно определить с помощью обычного белого листа **бумаги**, на котором необходимо начертить белым мелом круг. Если круг будет хорошо различим, но при этом не будет блестеть — освещение достаточное, если будет блестеть — подумайте об уменьшении мощности источника света.

Можно воспользоваться и теоретическими сведениями, проверенными научными исследованиями и основанными на соотношении количества и мощности источников света и площади пола освещаемого помещения. Эти сведения приведены в табл. 1. Но при этом не **премините** сделать поправку на характер распределения света от ламп — падает он прямым потоком на освещаемую площадь, отражаясь от рефлекторной поверхности плафона (плафонов) вашего светильника, или рассеивается через плафон (плафоны), дополнительно отражаясь от потолка или от стен. **Надежнее**, пожалуй, воспользоваться и эмпирическим, и теоретическим способами.

Таблица 1

Освещаемая площадь, м ²	Количество (шт.) и мощность (Вт) ламп					
	5	75	40	.	.	.
5—8	100	60	40	.	.	.
8—10	150	75	60	40	40	.
10—15	200	100	75	60	60	40
15—20	300	200	160	100	75	60
20—30	500	300	200	150	150	100

Равномерность освещения зависит от правильного размещения светильника: он должен находиться

ся по центру освещаемого объекта и на оптимальном расстоянии от него.

Чтобы источники света (лампы) не слепили глаза, необходимо:

- * подбирать их мощность, учитывая защитные свойства плафонов светильников: плафоны, пропускающие свет, должны «приглушать» его и рассеивать световой поток;
- ◆ подбирать их размеры в соответствии с размерами плафонов светильников: лампы не должны выступать за края плафонов;
- * размещать их так, чтобы прямой свет от них не попадал в глаза: светильники для чтения, например, должны находиться сбоку и сзади от читающего или над его **головой**, лампы в плафонах светильников не должны быть видны с высоты человеческого роста и ниже (в положении сидя или лежа в зоне отдыха, например).

Чтобы не создавались глубокие тени, необходимо размещать светильник по возможности дальше от освещаемых предметов, а при нецелесообразности этого (скажем, лампа слепит глаза), лучше использовать два светильника вместо одного или один с двумя лампами.

Недопустимо использовать для освещения (особенно рабочих мест) дефектные лампы, излучающие «дрожящий» или мигающий свет (что особенно характерно для люминесцентных ламп). Такой свет очень утомителен для зрения. Иногда «дрожательный» эффект возникает, например, в недостаточно устойчивых настольных светильниках, вследствие восприятия ими незаметных колебаний стола при работе на нем, или в легких подвесных светильниках с длинным подвесом, в результате колебательных движений теплых и холодных потоков воздуха.

По типу выполняемых функций искусственное освещение может быть общим, локальным и декоративным.

Общее освещение производится, как правило, одним источником света, находящимся в центре помещения и как можно выше над уровнем пола. Для общего освещения используются потолочные и подвесные светильники, разновидностью которых являются люстры; в отдельных случаях — настенные светильники рефлекторного типа или несколько светильников, рассредоточенных в разных местах комнаты. Одним из главных недостатков общего освещения является чрезмерная рассеянность света и неизменяемое направление основного светового потока.

Локальное освещение предназначено для освещения определенного участка помещения или какого-либо предмета, элемента интерьера. Преимущество локального освещения перед общим состоит в том, что оно позволяет приспособить световой поток для осуществления человеком каких-то функций в удобном для этого месте помещения. Продолжением данного достоинства является основной недостаток локального освещения: контрастность и значительное тенеобразование. Спектр типов осветительных приборов, применяемых для локального освещения жилых помещений, охватывает практически полную номенклатуру изделий, выпускаемых для этой цели индустрией.

Основная цель *декоративного освещения* — создание специальных световых эффектов или придание интерьеру особой цветовой тональности. Такое освещение используется в основном как дополнение к общему, но может и полностью брать на себя его функции. Светильники для декоративного освещения весьма специфичны по конструкции и форме. Простейшие из них представляют собой источники света определенного цвета — лампы с цветными колбами, например, или светильники с цветными плафонами. Функционально декоративное освещение осо-

бенно оправдано при использовании его в качестве ночного.

► **Важное правило.**

При выборе типа освещения исходите прежде всего из его функционального назначения, а не из эстетических соображений.

Кроме трех описанных функций, носящих практический характер, искусственное освещение имеет еще одну, которую всегда надо иметь в виду при его формировании: оно создает определенную психологическую атмосферу в помещении. Важно не только *правильно осветить* помещение, но и создать в нем *правильную атмосферу* — такую, которая благотворно влияет на ваше настроение, благоприятствует отдыху, любимым занятиям и работе, словом, соответствует вашему физическому и психологическому состоянию в определенный момент и в определенном месте вашего пребывания дома. Непросто охарактеризовать, что такое *правильная атмосфера* освещения, — она чувствуется на подсознательном уровне индивидуума и каждым из них по-разному. В общих чертах, правильная атмосфера освещения — это атмосфера, которая дает ощущение комфортности освещения в определенной домашней ситуации. Ужин при свете стоящих на столе свечей, например, или при свете близко расположенного к столу источника электрического света происходит с настроением некоей торжественности, **покоя**, благодушия, с большим аппетитом и располагает к большому дружелюбию к сотрапезникам. Неторопливая и свободная беседа течет непринужденнее при теплом полумраке комнаты, созданном светильником с темным плафоном. Яркий свет люстры заставит собравшихся в комнате гостей быть общительнее и веселее, а свет торшера или бра в углу комнаты намекнет на интимный ха-

рактер вечеринки. Свет люминесцентной лампы, висящей высоко на одной из стен комнаты, навеет скуку и ощущение дискомфорта, а глубокие тени, создаваемые светом низкого напольного светильника, вызовут ощущение беспокойства и желание что-то делать. Свет от красного плафона будет «согреть», от зеленого — успокаивать, а при синем свете станет «прохладнее» душным летним вечером.

- *Возьмите на заметку.*

Умелое и рациональное использование различных видов освещения — неперемное условие современного высокофункционального жилища.

КОЕ-ЧТО О ЛАМПАХ

Современная светотехника предлагает для освещения жилища, помимо традиционных ламп накаливания, лампы несколько иного принципа действия — галогенные и газоразрядные (люминесцентные).

Особенной популярностью в последнее время пользуются галогенные лампы накаливания. В них использован тот же, что и в обычных лампах накаливания, принцип действия — излучение раскаленной металлической нити в определенной среде, но именно в этой среде и состоит разница между обеими типами ламп. В обычной лампе нить накаливания находится в колбе, из которой откачан воздух, а в галогенной лампе колба наполнена инертным газом с добавлением галогенов (веществ, образующих при соединении с металлами соли, фтор, хлор, бром, йод и т. д.) или их соединений, обеспечивающих замедленное испарение тела накала. Галогенные лампы дают большую, нежели лампы накаливания, световую отдачу, лучше передают цвет и служат дольше. При одинаковой мощности све-

та, излучаемого обеими сравниваемыми типами ламп, колбы галогенных ламп **меньше**, что позволяет создавать светильники меньшего размера при большем разнообразии их форм и целевого назначения.

Лампы накаливания всех видов излучают теплый, приятный для глаза свет, подчеркивают красные цвета интерьера, придают освещению интимный характер. Однако они не дают рассеянного света, выделяют много тепла и потребляют много **электроэнергии**.

Люминесцентные лампы обладают высокой светоотдачей (в **2—4** раза выше, чем обычные лампы накаливания) и низкой теплоотдачей, равномерно рассеивают свет, спектр которого близок к дневному и хорошо воспринимается человеческим глазом. Они значительно экономичнее ламп накаливания и служат дольше их (конкуренцию по этому показателю им могут составить только галогенные лампы). Широкое применение в быту они стали находить после того, как светотехническая индустрия изыскала технические возможности для уменьшения их традиционно больших и неуклюжих размеров.

Главным недостатком люминесцентных ламп является неадекватная действительности цветопередача. Свет ламп белого свечения придает интерьеру помещения отчужденную, мертвенно-бледную тональность, особенно неуместную для жилых помещений, значительно искажает цвета красных оттенков и цвет человеческой кожи. При свете белых люминесцентных ламп, например, не стоит просматривать цветные телевизионные передачи — цветовосприятие «картинки» будет искаженным. Лампы желтого свечения излучают более теплый свет, но их цветопередача также оставляет желать лучшего. Люминесцентные лампы функциональны для работы, так как

практически не дают бликов и глубоких теней. При умелом сочетании их света со светом ламп накаливания можно добиться интересного и приятного освещения помещения, подчеркнуть особенности и выразительность его **интерьера**. Особенно хороши люминесцентные светильники для избирательной подсветки элементов интерьера белых и близких к ним оттенков — стен, потолков, оконных занавесей — с целью создания крупного светового пятна на затемненном фоне и дополнительного освещения.

ХОРОШИЙ СВЕТИЛЬНИК — ХОРОШИЙ СВЕТ

Справедливость этого утверждения вряд ли требует доказательств. Но какими принципами следует руководствоваться при выборе светильника? Главное — это точно определить его функциональные возможности. **Если** вы хотите, чтобы в вашем доме было правильное, целесообразное и красивое освещение, выбирайте светильник не только по его форме, а в первую очередь по тому, как он **«светит»**.

Назначение светильника и его эстетическая ценность определяются в первую очередь конструкцией и формой его плафона, а также материалом, из которого изготовлен плафон. Именно внешний вид плафона играет для нас в большинстве случаев решающую роль при выборе светильника, в результате чего мы не принимаем во внимание его конструктивные особенности, влияющие на его функциональные свойства.

Плафоны из хрусталя и высококачественного стекла наиболее ценны в эстетическом плане. Они хорошо переносят высокую **температуру** и могут

быть использованы с лампами любой мощности, но отличаются высоким тепловыделением и достаточно тяжелы. Они хорошо подходят для общего и декоративного освещения. Плафоны из цветного стекла усиливают цветовое воздействие света. Для смягчения фальшивого восприятия цветовой гаммы интерьера помещения они должны быть открытыми с одной стороны для пропуска прямого света.

Хорошо смотрятся фарфоровые и керамические **плафоны**, однако искусственный свет искажает восприятие фактуры материала, из которого они сделаны. Надо также иметь в виду, что они довольно тяжелы и практически не пропускают свет.

Плафоны из искусственных материалов стойки к излому, легки, но чувствительны к температурному воздействию и могут использоваться только с лампами небольшой мощности. То же можно сказать и о плафонах, изготовленных с применением текстильных материалов, кожи, дерева, вошеной бумаги. Они пропускают мало света и подходят в основном для локального освещения.

Самыми практичными являются металлические плафоны: они не боятся ни температуры, ни неосторожного обращения и хорошо «управляют» светом. Однако по эстетическому восприятию они уступают плафонам, сделанным из других материалов. Впрочем, многое зависит от качества обработки их поверхностей, а современной индустрии есть что предложить. К лучшим из них относятся плафоны из медных сплавов, но они требуют особого ухода, так как со временем темнеют и теряют свой изначальный вид.

Современные дизайнеры предлагают бесконечное количество светильников самых разнообразных по дерзости эстетической мысли форм, но по функциональному назначению. Все светильники

можно с большей или меньшей степенью условности разделить на светильники для общего, локального или декоративного освещения. Условность подобного разделения вызвана тем, что порой бывает непросто определить, для какой цели предназначен светильник — для общего, локального или декоративного освещения. Многие светильники совмещают в себе, по крайней мере, две первые функции.

По типу конструкции различаются настольные» **напольные**, настенные, потолочные и подвесные светильники.

По способу распределения света их можно **разделить** на светильники прямого, преломленного (рассеянного) и комбинированного света.

В светильниках прямого света световой поток идет непосредственно от источника света, усиливаясь и формируясь в пучок путем отражения от внутренней поверхности плафона. Плафоны для таких светильников изготавливаются обычно из светонепроницаемого материала — металла, пластика, дерева, кожи и др. Внутренняя поверхность плафонов покрывается светоотражающим слоем. Светильники прямого света предназначены только для локального освещения.

В светильниках комбинированного света световой поток рассеивается, преломляясь через светопроницаемый плафон замкнутой формы. Они предназначены в основном для общего освещения, хотя могут быть использованы и для локального.

Светильники распределенного света совмещают в себе способы прямого и преломленного освещения: часть излучаемого света рассеивается через плафон, часть идет прямым потоком.

Основные типы светильников представлены на рис. 4 и 5.



Рис. 4. Конструктивные типы светильников:
 а — подвесной; б — потолочный;
 в — настенный; г — настольный;
 д — напольный.



Рис. 5. Типы светильников по способу распределения света:
 а — прямого;
 б — преломленного;
 в — комбинированного.

Настольные светильники (настольные лампы)
 используются в основном для локального освеще-

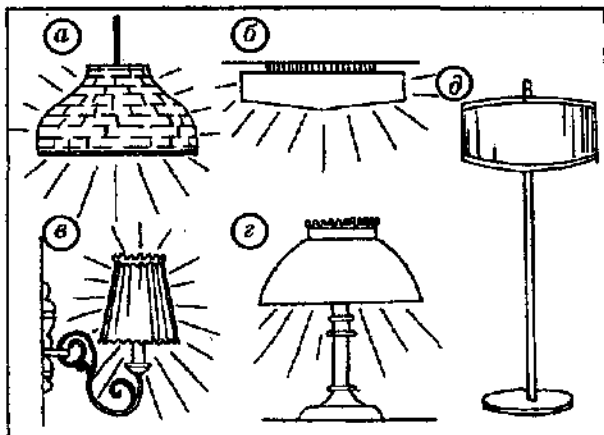
ния рабочей зоны при работе за столом. Удобная для работы настольная лампа должна быть, во-первых, небольшой, чтобы занимать как можно меньше места на столе и над столом (самыми идеальными по этим характеристикам являются настольные лампы с винтовыми зажимами на основании стойки, предназначенными для крепления лампы к столу с торцов столешницы), во-вторых, — с отражателем, надежно скрывающим источник света, в-третьих, желательно, чтобы она была «**прицельного**» действия, т. е. регулируемой по высоте, углу наклона и положению отражателя в горизонтальной плоскости.

Форма и размеры отражателя настольной лампы также играют не последнюю роль для удобной работы. Самое равномерное освещение поверхности стола обеспечивают отражатели вытянутой трапецеидальной или полусферической формы. Для продолжительной и интенсивной работы за столом наиболее подходящи настольные лампы с галогенными или люминесцентными источниками света.

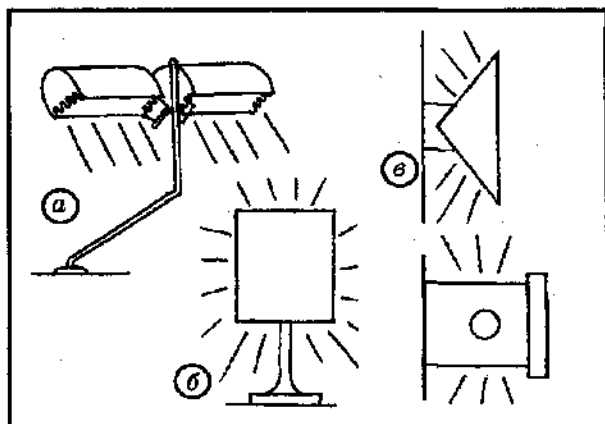
Приобретая настольную лампу с нерегулируемым по положению плафоном, не забудьте прикинуть, хватит ли ее прямого света для освещения необходимой зоны и достаточно ли будет места там, где вы собираетесь ее установить, чтобы вы могли перемещать ее, выбирая наилучшие условия освещения. В противном случае вам придется самому подстраивать под нее свою «дислокацию», если, **например**, газета не будет достаточно освещена при чтении.

В последнее время дизайнеры предлагают настольные лампы не только для освещения рабочего места, но и для зонного освещения помещения. Такие лампы имеют привлекательный вид, массивную стойку (часто в форме вазы) и боль-

шой плафон, широко разбрасывающий свет. Они не **очень** функциональны, а их удачное вписывание в интерьер комнаты во многом зависит от места размещения — об этом поговорим ниже.

При выборе **напольного** светильника (*торшера*) главное внимание следует уделить его высоте и типу плафона. Торшер с плафоном, отражающим свет вверх, оставит в **тени** ваш любимый уголок для чтения, а торшер, светящийся вниз, может ослеплять сидящих около него людей, если он слишком высок или если лампа (лампы) находится в нем неглубоко. **Модные** нынче высокие торшеры с отражателями-тарелками хороши в качестве зонного освещения комнаты; излучаемый ими свет интригующе играет с интерьером, но оставляет в глубокой тени нижнюю часть комнаты, если ее потолок не гладкий и не чисто белого цвета. Наилучший эффект освещения торшеры-тарелки дают в большой комнате со светлыми стенами и белым гладким потолком. Несколько таких торшеров, размещенных в разных углах комнаты, можно использовать для общего освещения.

Для освещения зоны отдыха и проведения досуга (скажем, у мягкой мебели в общей комнате) больше подходят торшеры с плафонами, пропускающими мало света и рассеивающими его вниз. Если в такой зоне предполагается ежедневный отдых двух и более человек, желательно, чтобы образуемый торшером световой конус охватывал всю зону, но при этом (не забывайте!) не слепил глаза. Оптимальная высота торшера в связи с этим должна быть **1,35—1,4** м, считая до нижнего края плафона. Диаметр открытой нижней части плафона должен быть **25—30** см, а лампа в нем должна быть заглублена не менее чем на 10 см.

Большой плюс имеют торшеры с регулируемой по высоте и углу наклона стойкой. Такие торшеры, по аналогии с настольной лампой, можно назвать «**напольными** лампами», подчеркивая идентичность функций обоих осветительных устройств. «Напольные лампы» удобны для освещения зон отдыха и досуга: образуемый ими световой поток можно направлять в **различные** места зоны, создавая в них преимущественное по яркости освещение. Представьте себе, что после ужина вы задремали в кресле, уронив на колени газету, а ваша жена хочет немного повязать, удобно устроившись на диване, и она перемещает длинную «руку» торшера в удобное для себя положение. Не правда ли, хорошо? Особенно удачно применение торшеров подобного вида в детских **комнатах** — ребенок, как известно, не любит сидеть в кресле, а радиус действия «стоячих **рук**» довольно значителен. В последнем случае существенно одно «но»: они менее устойчивы, чем **торшеры** с прямой стойкой, а нам с вами известно, как неосторожны бывают дети. И еще: они назойливы в интерьере своей крупной Г-образной неуклюжей формой, слишком откровенны своей практичностью в уютной обстановке зоны для отдыха. Лучше всего они вписываются в стильный деловой интерьер мягкого угла со строгой кожаной мебелью. Для жилых помещений они, пожалуй, несколько экстравагантны.

Для хорошей функциональности торшера важна еще одна деталь: расположение выключателя. Идеальное место для него — на стойке торшера. В этом случае до выключателя можно дотянуться рукой, не вставая с кресла или дивана. Удобны также выключатели с подвесной кнопкой, но они могут портить вид торшера и не очень надежны в работе. В отдельных случаях удобными могут

быть так называемые проходные выключатели напольного типа (**ножные**), вмонтированные в электрошнур, но при выборе торшера с таким выключателем надо учитывать его место — удобно ли будет пользоваться ножным выключателем.

Настенные светильники, или бра, как их еще называют (что в общем-то не одно и то же), — самый, пожалуй, популярный в последнее время вид осветительных приборов для жилых помещений. Они очень удобны для локального освещения ввиду того, что не занимают место на горизонтальных поверхностях интерьера, которых всегда не хватает в стандартном жилище, их можно разместить на любой высоте и в любом месте, в то время как торшеру, например, требуется довольно значительная площадь. Помимо этого, при удачном размещении они могут красиво «держат» стену. Осветительные «способности» у них поскромнее, чем у настольных ламп и торшеров, — главным образом, из-за приближенности к стене и неподвижности, которая и является главным недостатком этих **светильников**. Они «привязывают» к себе освещаемое место, а следовательно, и определенную группу мебели и требуют точного размещения на стене. Нельзя не упомянуть, что их установка на стене оставляет на ней **«раны»**, и поэтому замена их на другие с другой схемой крепления или перемещение их в другое место всегда вызывает досаду и причиняет беспокойство, особенно если стена, на которой их надо крепить, — бетонная.

Наиболее практичны и функциональны настенные светильники с осветительным гнездом на кронштейне, название которых — бра (от французского *bras* — рука) — часто ассоциируется ввиду их распространенности с другими видами настенных «светил». Кстати, по этому поводу: словом

«бра» называются также выступающие настенные элементы декоративного убранства помещений, например, настенные вазы на кронштейнах. В последнее время становятся популярными настенные светильники-фонари в форме различных полусфер, открытых кверху. Они эффектно подсвечивают стены и сопредельное с ними пространство и целесообразны в качестве декоративного и интимного освещения комнаты, а также — для просмотра телепередач.

Настенные светильники в большей степени относятся к элементам декора интерьера, чем какие-либо другие, и поэтому их эстетическому виду придается особое значение как дизайнерами-разработчиками, так и потребителями. Они более информативны в эстетическом плане, так как размещаются на стенах и в определенной степени являются, как и они, элементами ограждения пространства помещения, а потому они более весомы для интерьера, чем другие виды светильников. Функциональные границы настенных светильников часто размыты, и приобретаются они порой больше «для красоты», чем «для дела».

Красивая форма и цвет арматуры светильника часто не сочетаются с декором стены и интерьера в целом, а неудачное размещение светильника на стене (например, слишком низкое) сводит на нет эстетическое впечатление от него. Поэтому при выборе настенных светильников требуется большая степень функциональной и эстетической мотивации. Если в расчет берутся по преимуществу «деловые» качества бра (а именно они отличаются **наибольшей деловитостью**), необходимо обращать внимание на конструкцию его арматуры: длина кронштейна, держащего плафон, должна быть как можно большей, а сами они — регулируемые по углу наклона относительно вертикали.

Световой поток должен быть направлен к полу и как можно меньше **рассеиваться** через поверхности плафона. Идеальными в этом смысле **являются** светильники с металлическими или пластиковыми отражателями света, но они, по обыкновению, страдают малой эстетической ценностью **форм**. Если вам нужен настенный светильник для общего освещения какого-то участка комнаты или небольшого помещения, выберите **светильник-«прилипалу»** с плафоном сферической формы, крепящимся непосредственно к стене с помощью монтажных приспособлений в его **основании**. Светильники такого типа незаменимы в ваннах и туалетных комнатах, в кладовых и в других сравнительно небольших помещениях.

Конкретных рекомендаций по выбору общей формы светильника не существует, так как это является прерогативой вкуса конкретного человека, но можно посоветовать следующее: для локального *нижнего* освещения наиболее пригоден абажур конической формы из плотного темного материала, для локального общего — плафон шаровидной или цилиндрической формы, обращенный своим «световым центром» в наибольшую сторону желаемого для **освещения** пространства; для подсветки стен, предметов (картин, часов и т. п.) подойдут непрозрачные плафоны с узкой световой щелью.

Если вы отводите большое значение эстетическим качествам настенного светильника, имейте в виду, что он должен вписаться в экстерьер той стены, на которой вы хотите его разместить, то есть — выигрышно оттенить фактуру ее отделки. Стена, оклеенная обоями с крупным и рельефным по восприятию рисунком, не лучшее для него место. Но если он все-таки необходим (не забыли еще правило № 1?), то подбирайте для этого случая

светильник с крупным, не вычурной формы и с гладкой поверхностью стеклянным плафоном, отличающимся по цвету от тона обоев, но не противоречащим ему. И наоборот — для стен с мелким и светлым рисунком обоев, а также для «гладких» подойдет небольшой светильник усложненной формы и с рельефной поверхностью плафона. Неплохо смотрятся на подобных стенах светильники с абажурами из темного тканевидного материала, гладкого или с рисунком. Подумайте, сочетаются ли завитушки его арматуры или позолота со стилем вашей мебели. Прикиньте, как будет выглядеть светильник на предназначенном для него месте. Вот вам наводка: в небольших помещениях, на **небольшой** стене бра, особенно если оно имеет броскую форму, чересчур «выпячивается», а в больших может «потеряться» на высокой стене.

- **Возьмите на заметку.**

Неплохо смотрится в комнате гарнитур из подвесного и настенного светильника с идентичной формой плафонов и крепежной арматуры.

Обратите внимание на вид электрошнура светильника. **Шнуры** — слабое место у «настенников»: на стене их невозможно спрятать, и они «ползут» по ней. Поэтому желательно, чтобы шнур был в гладкой, плоской и нетолстой изоляционной оболочке неброского цвета.

Посмотрите, как устроен выключатель светильника и где он находится. Выключатель на шнуре (проходной) удобен в пользовании, но портит стену; протирает обои и портит ее вид.

Потолочные и подвесные светильники имеют важное значение не только для правильного освещения жилого помещения, но и для эстетики его интерьера. Обычно в расчет принимается только

последнее, и при выборе светильников обращают **внимание** только на их внешний вид. В результате приобретаются светильники, которые не только плохо освещают комнату, но, порой и портят ее интерьер. Покупая светильники такого типа, надо прежде всего иметь в виду, что они существенно влияют **на** восприятие высоты потолка: подвесные приближают его, потолочные удаляют. Знаменательны для интерьера помещения и их размеры. Крупные и массивные подвесные светильники могут мешать глазам, если их размеры не соотносены с размерами помещения, ведь первое, что привлекает внимание при входе в комнату, — это подвесной светильник. Во многих случаях именно он является визитной карточкой комнаты. Помните, как часто нам приходится слышать характеристику чье-либо жилья примерно в таком духе: «У них такая красивая люстра в **зале!**» Представление о красоте подвесного светильника обычно связывается с одним из главных его подтипов — люстрой. Люстра (от латинского *lustro* — освещаю) — это многоламповый или многоплафонный подвесной светильник с декоративной арматурой.

«Идеология» электрической люстры восходит к подвесным светильникам последних столетий доэлектрической эры, когда в богатых домах для освещения больших залов использовались подвесные осветительные устройства, состоящие из множества объединенных в единую композицию подсвечников. Стилиевые архитектурные направления тех времен, особенно барокко и рококо, внесли существенный вклад в традиционные формы, отголоски которых мы находим до сих пор в бронзовых завитушках, гнутых профилях и хрустальных подвесках некоторых современных люстр.

Несколько лет назад в большом почете были роскошные хрустальные (или «подхрустальные»)

люстры с подвесками. У многих они и сегодня украшают квартиру. Но украшают ли действительно? Граненый хрусталь, составляющий их главный эстетический элемент, придает массивность и вычурность их формам (особенно при электрическом свете), крайне неуместным в небольших комнатах с низкими потолками. Они дают неровный, отбрасывающий множество бликов свет, который утомляет зрение, отражается такими же бликами от мебели, а просматривающиеся сквозь ажурные нити хрустальной лампы при включенном свете не только ослепляют, но и портят их внешний вид. Ко всему прочему, эти люстры имеют значительные размеры по вертикали, а посему висят низко над головой, «давят» на нас своей массивностью, усиленной игрой света.

Пришлось так безжалостно «разгромить» люстры из хрустала не из-за нелюбви к ним или из-за **предвзятого** к ним отношения, а ради примера неуместного размещения подвесных светильников определенного типа в не соответствующем им стандартном интерьере небольших жилых помещений. Массивные светильники, со множеством преломляющих и отражающих свет прозрачных поверхностей, требуют много воздуха, высоких декорированных стен, потолков с лепниной, нестандартной и неполированной мебели в стиле ретро. Они должны висеть выше окон и «поддерживать» потолок, а не «падать» с него, как это происходит в большинстве случаев.

Если же вы все-таки решили купить, то не отнавливайте свой выбор на больших, со множеством «стекляшек» и «стекла» люстрах. Не забывайте, что вы живете в XXI столетии и роскошь времен Людовика XIV или Наполеона Бонапарта не к лицу современному жилищу. Ему пристала другая роскошь — лаконичность и **функциональ-**

ность **форм**, что в полной мере относится и к осветительным приборам.

Самое ценное в люстрах с точки зрения качества освещения — это наличие нескольких **плафонов**, дающее возможность более равномерно освещать помещение, а также регулировать яркость и направленность света. Нужно иметь в **виду**, что для равномерного освещения лучше, если в светильнике будет несколько ламп меньшей мощности, чем одна большой. Поэтому для комнаты площадью, например, 20 кв.м, вместо рекомендуемых в табл. 1 трех ламп мощностью по 160 Вт, лучше иметь 5 ламп по 75 Вт. Из **этих соображений** лучше иметь люстру с пятью небольшими плафонами, чем с тремя большими. Обращайте **внимание** и на размеры патронов для лампочек: зачем вам пяти рожковый светильник с большими плафонами, которые требуются для лампочек со стандартным цоколем? В современной светотехнике четко просматривается тенденция к компактности осветительных приборов массового потребления. Остановите свой выбор на патронах малого диаметра, рассчитанных на лампочки с малым цоколем. Не берите во внимание тот факт, что такие лампочки иногда нелегко найти в магазинах, — будущее за ними. **Желательно** также, чтобы схема подключения люстры к электросети помещения предусматривала возможность отдельного включения плафонов, например — только двух, или трех из пяти, или одного из трех. Но для этого в вашей комнате к точке подключения светильника, находящейся на потолке, должен быть подведен трехжильный двухфазный электропровод, а на стене должен быть двухкнопочный выключатель.

В небольших комнатах с потолками высотой до 2,5 м лучше работают подвесные светильники с на-

правленным кверху световым потоком, с гладкими **полупрозрачными** плафонами и недлинным подвесом. Они равномерно рассеивают свет, причем эффект рассеивания усиливается отражающей **способностью** потолка, а сам он, **подсвеченный**, кажется выше.

Люстра с обращенными к полу плафонами освещает середину пола **ярче**, нежели остальные поверхности комнаты, — подумайте, будет ли это выигрышным элементом для вечернего интерьера. **Если** на полу лежит красивый ковер — пожалуй, да, а если пол покрыт светлым паркетом или линолеумом — вряд ли. Прямой свет ламп светящей вниз люстры может слепить глаза маленьким детям или вам, когда вы сидите в кресле, за обеденным столом или лежите на диване.

К тому же если в комнате стоит полированная мебель, прямой свет, попадающий на нее от светильников такого рода, отражается от нее бликами, и она кажется массивнее. Потолок в комнате при направленном вниз свете будет казаться ниже из-за тени, которую светильник непременно будет отбрасывать на него (особенно в тех случаях, когда потолок покрыт, например, отделочными плитами с рельефным рисунком).

Небольшие помещения желательно оборудовать потолочными светильниками. Если комната узкая, лучше остановить свой выбор на одноплафонном подвесном светильнике с коротким подвесом, так как потолочный может исказить восприятие высоты помещения и визуально сузить комнату.

Потолочные *осветительные шины*, предлагаемые в последнее время промышленностью и для бытового освещения, отличаются, хотя и в ущерб эстетике, высокой функциональностью. Они представляют собой линейную конструкцию в виде уз-

кого вытянутого в длину держателя, на котором смонтированы в ряд несколько небольших светильников-фонарей прямого света. В некоторых случаях в шинах предлагается чередуемое сочетание светильников с лампами накаливания (чаще — галогенными) и люминесцентных светильников. Их преимущество перед традиционными светильниками состоит в том, что они могут одновременно выполнять функции общего и локального освещения. Направляя световые потоки разных светильников шины на различные участки помещения или какой-то функциональной зоны помещения, можно добиться интересного и удобного осветительного эффекта.

В рабочем кабинете, например, один световой поток шины можно направить на стол, другой — на диван для отдыха, третий — на книжный шкаф или стеллаж с документацией.

В общей комнате шины удобно использовать для локального освещения зоны отдыха — направить, допустим, один светильник на диван, другой — на журнальный столик, захватив группу кресел вокруг него, третий — на стену, где висит картина, или на напольную вазу редкой работы.

Потолочные осветительные шины (они могут быть, кстати, и настенными) можно использовать и для освещения нежилых помещений дома — кухни, прихожей, бытовой комнаты. На кухне объектами избирательного освещения могут быть стол для приема пищи, плита, рабочий стол, мойка, настенные шкафы.

- Конечно, при всем этом надо учитывать размеры помещений и размеры шины. Для небольших помещений будет рациональна двухламповая шина, для больших — вариантов количества ламп больше, вплоть до комбинаций с люминесцентными.

Светильники в некоторых шинах могут включаться по отдельности или группами, а при совместной работе всех светильников можно добиться неплохого общего освещения комнаты с акцентированным освещением отдельных элементов ее интерьера.

Основные напутствия, которые необходимо «иметь при себе», выбирая светильник, следующие:

- * составьте себе четкое представление, для какого типа освещения он вам нужен и где он будет размещен;
- ◆ соотнесите размеры светильника с размерами комнаты;
- * определите способ распределения им **света** и убедитесь в **том**, что он вам подходит;
- * прикиньте примерно, какая часть помещения или рабочего места будет охвачена его световым потоком и будет ли он достаточным для ваших целей;
- * осмотрите конструкцию арматуры **и** соединительных элементов светильника — надежны и удобны ли в работе зажимы регулируемых стоек и плафонов;
- ◆ проверьте, легко ли и удобно снимаются со своих гнезд плафоны потолочных и подвесных светильников, нет ли риска их повреждения при этом;
- * убедитесь в хорошей устойчивости настольных и напольных светильников и надежности и рациональности конструкции крепления настенных;
- * обратите внимание на конструкцию и работу выключателей, а также их местоположение — удобно ли оно при данной конструкции;
- * оцените внешний вид и гибкость электропровода, надежность его изоляции.

ГДЕ ПОВЕСИТЬ ЛАМПУ?

Основная особенность освещения современного высокофункционального и удобного жилища заключается в более широком, чем ранее, использовании локального освещения. Если раньше, например, считалось достаточным при необходимости иметь в комнате, кроме общего потолочного или подвесного светильника, еще один локальный — торшер, бра или настольную лампу, то теперь считается уместным и удобным освещать специальными светильниками шкафы для книг, одежды, посуды, стеллажи для хранения вещей. Вспомните в связи с этим, давно ли мы стали подсвечивать зеркала в прихожих или в ванных комнатах? Современная тенденция освещения жилища такова, что предполагает направленным искусственное освещение практически любого его уголка, где человек может задерживаться для каких-то целей, или любого предмета домашнего обихода, с которым он имеет дело. Времена красных абажуров и круглых столов под ними ушли в прошлое вместе с принципом универсальности осветительных приборов. Если вы хотите, чтобы ваше жилище было удобным, вы должны подумать о необходимости локального искусственного **освещения** функциональных зон каждого его помещения.

В прихожей, например, такими зонами являются: зона перед зеркалом, столик для телефона, диван, если он там размещен, мебельная ниша для верхней одежды, антресоли. Излишне, пожалуй, будет говорить о необходимости подсветки крыльца перед основным входом в особняк. Зона перед зеркалом — наиболее ответственная по освещению часть прихожей. Оптимальное освещение для нее достигается двумя настенными светильниками, симметрично установленными по бокам зеркала

на высоте **180—200** см или одним светильником, размещаемым над верхним краем зеркала. Прихожие в квартирах — помещения, по обыкновению плохо освещаемые дневным светом, поэтому, несмотря на их обычно небольшие размеры, скупиться на установку в них светильников не стоит. Если зеркало расположено в глубине прихожей, не лишним будет бра между входной дверью и вешалкой (шкафом) для верхней одежды. Все настенные светильники должны висеть в прихожей достаточно высоко, чтобы они не мешали передвижению, а также при уборке. Для прихожей лучше использовать бра с верхним прямым светом; высвечивать не лучшее место в ней — пол — ни к чему.

Перед установкой дополнительных светильников следует подумать о возможности их удобного подключения к электросети: «**гирлянды**» электрошнуров на стенах, тянущиеся к одной розетке или болтающиеся по полу кабели удлинителей вряд ли украсят «визитную **карточку**» вашей квартиры или дома. Следовательно, надо позаботиться о монтаже еще одной-двух розеток, помимо предусмотренной по строительному проекту.

- *Возьмите на заметку.*

Во время приема гостей прихожая должна быть хорошо освещена, так как это придает им больше **уверенности**, быстрее снимает напряженность и служит неплохой увертюрой к вечеринке.

На кухне необходимо осветить прямым светом все рабочие зоны: мойку, рабочий стол, плиту, а также стол для приема пищи, если он находится здесь. С появлением в последнее время компактных галогенных и люминесцентных светильников локальное освещение этих зон не пред-

ставляет особых проблем: светильники легко и почти незаметно вписываются под дно или непосредственно в дно навесных шкафов, под которыми находятся рабочие зоны. Если над плитой нет вытяжки, в которой обычно предусмотрена лампа для освещения рабочей зоны, не стоит размещать светильник на стене за плитой — вы замучаетесь очищать его от налета жиров и копоти. Прикрепите его ко дну ближайшего к плите навесного шкафа так, чтобы плафон светильника поворачивался в нужном направлении.

В *ванной комнате* необходима установка дополнительного настенного светильника (лучше — двух) с одной из сторон (в варианте с двумя **светильниками** — с двух сторон) зеркала перед умывальником. Плафоны светильников должны быть обязательно стеклянными и герметичными для того, чтобы защищать лампы и контактные части соединительной электроарматуры от попадания влаги. При размещении плафонов постарайтесь исключить попадание на них брызг от умывальника и душа — они могут треснуть от этого, если сильно нагреты. Из этих же соображений не следует применять в светильниках мощные лампы, сильно нагревающие стекло плафонов.

Количество и тип светильников, необходимых в *общей комнате*, определяются, во-первых, ее размерами, во-вторых, количеством функциональных зон в ней. Безусловно необходим светильник в зоне отдыха, меблированной, обычно, диваном, двумя или более креслами и журнальным столиком. Для **большой** зоны более подходящим будет торшер: он мобилен и дает широкий световой круг.

В небольших комнатах настенные **светильники** являются хорошей альтернативой торшерам. Если в зоне отдыха только два кресла и журнальный столик, наилучшим вариантом ее освещения будет бра

комбинированного света, установленное на стене симметрично **по** отношению к креслам. Не помещает оно и у отдельно стоящего кресла.

Общая комната порой бывает многофункциональна, не говоря уже о **тех** случаях, когда она является единственной в квартире жилой комнатой. Тогда настенный светильник подойдет и для освещения письменного стола, если места для настольной лампы на нем маловато, и для изголовья спального места, если и оно предусмотрено здесь, и для обеденного стола, если в общей комнате предполагается в особых случаях прием пищи.

В больших комнатах настенные светильники могут освещать небольшую часть помещения для создания определенной атмосферы или для подсветки во время просмотра телевизионных передач. Для этого варианта предпочтительнее использовать бра, светящие вверх.

Для локального освещения *места для сна*, будь оно в спальне, в общей комнате или в рабочем кабинете, более удобен настенный светильник, чем настольная лампа, размещаемая на прикроватной тумбочке или столике. Настольная лампа создает, конечно, более уютный ансамбль в зоне для сна, но во-первых, занимает место на тумбочке или столике, а во-вторых, ее высоты часто бывает недостаточно, чтобы правильно освещать изголовье кровати при чтении лежа и не мешать своим светом спать одному из **супругов**, когда другой читает.

Рекомендации по размещению торшеров.

- * Все торшеры являются разделяющим элементом интерьера и должны размещаться на оси симметрии какой-либо его части — группы мебели (например, мягкой мебели), стены или предмета ее декора (например, группы картин), напольного ковра, если он небольшого размера. Если эти условия **невыполнимы**, лучшим

местом для торшера будет угол комнаты, угол **ковра**, угол дивана и т. д.

- * Торшер не должен «разрезать» объем небольшой **комнаты**, поэтому его необходимо приблизить к стене. В больших комнатах он может отстоять (если это **функционально**) от стены на расстоянии не более полуметра. В таких случаях поблизости от него не должно быть высокой корпусной мебели — шкафов, сервантов, горок и т. п.
- * Торшер не должен стоять у **стены**, покрытой ковром, под большой картиной на стене, перед стеллажной **мебелью**, рядом с высокой мебелью, позади мебели (**дивана**, кресла, журнального столика и т. п.), на фоне окна.
- * Для **освещения** больших зон в больших комнатах используйте парный ансамбль из двух одинаковых торшеров, устанавливая их симметрично элементам интерьера — мягкой мебели, комоду, фортепьяно, большой картине на стене и т. д.
- * Помните, что торшеры требуют некоторой пространственной свободы, не должны быть тесно прижаты к мебели и выглядят эстетичнее в просторных **помещениях**.

Рекомендации по размещению настенных светильников.

- » Оптимальная высота установки настенного светильника у кресла — 1,35 м, у кровати — **1,10 м**, для общего освещения — не менее **1,50 м** от уровня пола.
- ◆ Желательно, чтобы вокруг светильника примерно в радиусе 1 метра не было никаких настенных **элементов** декора — картин, фотографий, вазочек, тарелок, фигурок, полочек, коллекционных предметов. В отдельных случаях размещение настенных предметов в непосредственной близости от светильника может **быть** эстетически оправдано при условии их группирования по принципу симметрии, с осью симметрии, проходящей через светильник. Например, с двух сторон светильника на **равном** удалении от него и чуть выше можно разместить две небольшие картины или две небольшие декоративные **вазочки**,

учитывая при этом, что чем больше эти предметы по размеру, тем дальше они должны **отстоять** от светильника.

- * Недопустимо размещать над светильником большие картины. Исключение: при использовании светильника в качестве подсветки картины, в этом случае он должен быть установлен непосредственно снизу картины и по ее вертикальной оси.
- * Избегайте размещения двух или более светильников на одной небольшой **стене**. Если такая необходимость все же **есть**, используйте два одинаковых светильника, **устанавливайте** их симметрично по отношению к вертикальной оси стены и на одной высоте.
- * Не размещайте светильник сбоку от отдельно стоящего кресла, а перед установкой его над креслом проверьте, не падает ли тень от вашей головы на колени — в этом случае он будет бесполезен при чтении или какой-либо работе сидя в кресле.
- * Перед размещением светильника между двумя креслами убедитесь, что его свет не попадает в глаза сидящим в них людям.
- * Не размещайте настенный светильник над большим диваном или софой по их поперечной оси — это некрасиво и неудобно для включения и **выключения** светильника. Исключение можно сделать лишь для **небольших** двухместных диванов, предназначенных только для **сидения**, или для диванов-кроватей, раскладывающихся вперед.
- * Очень хорошо смотрятся светильники в простенке между окон. В этом случае даже картина над ними не создает впечатления перегруженности стены.
- ◆ Перед размещением настенного светильника в зоне просмотра телепередач (это касается и торшеров) убедитесь в том, что его свет не отражается бликом от экрана телевизора.

Рекомендации по размещению настольных ламп.

- * Настольные **лампы**, используемые для локального и общего освещения комнаты, желательно размещать

на отдельно стоящем предмете мебели высотой не менее 80 см: столике, тумбочке или комодe.

- ◆ Свет от настольной лампы на рабочем столе должен падать слева и с такой **высоты**, чтобы он создавал минимальные тени от рук работающего за столом человека и **не** попадал ему при работе в глаза.

5. МИКРОКЛИМАТ ЖИЛИЩА

Комфортное и функциональное жилище немислимо без определенных кондиций воздуха в нем — температуры, влажности и чистоты, которые влияют не только на наше физиологическое состояние и, в конечном итоге, на наше здоровье, но и на физическое и гигиеническое состояние жилища. Излишне, пожалуй, распространяться на тему о большей подверженности заболеваниям людей (**особенно** — детей), находящихся в неблагоприятной **влажностно-температурной** среде жилища, а нечистый воздух вызывает у человека моментально проявляющиеся реакции в виде **ухудшения** самочувствия, сна, различных **нарушений** обменных процессов в организме.

Поддержание необходимой температуры воздуха, пожалуй, самый трудоемкий процесс в формировании микроклимата жилища. Оптимальная для человека температура воздуха в отдельных помещениях квартиры или дома может быть неодинакова с точки зрения самочувствия человека, экономической целесообразности и функционального назначения помещений. В общей комнате, рабочем кабинете, столовой и детской температура должна быть в пределах **21—24** градусов, в спальне, на кухне и в туалете — 20, в ванной — 24 градусов. При более общем подходе к оценке оптимальности температурного режима жилища считается, что средняя температура воздуха в нем должна быть 20 градусов, а разница между температурой в отдельных

помещениях, во избежание ощущения дискомфорта при переходе из одного в **другое**, не должна превышать 3 градусов,

• **Возьмите** на заметку.

Нахождение в помещении с температурой воздуха выше нормы снижает сопротивляемость организма человека простудным заболеваниям.

Примерно такие температурные величины учитываются при проектировании системы отопления жилища. Однако поговорка «в **теории** — одно, а на **практике** — другое» как нельзя более подтверждается реальным режимом работы обогревательных устройств в реальных условиях термозащиты конкретной комнаты квартиры или дома. В большинстве случаев проектировщики не учитывают **разницу** в необходимой интенсивности обогрева комнат в зависимости от их ориентировки по сторонам света или по преобладающим направлениям ветра в холодную пору года. При расчетах они пользуются усредненными типовыми **величинами теплопотерь** через двери и окна жилища и определенной расчетной температуры наружного воздуха самого холодного месяца года. И, **разумеется**, они не могут учесть при проектировании обезличенного жилья и без соответствующих заданий фактор различной чувствительности людей к **температуре**.

ТЕРМОИЗОЛЯЦИЯ ПОМЕЩЕНИЯ

На температуру воздуха в жилище в холодное время года влияют не только обогревательные приборы, но и такой важный фактор, как степень термоизоляции помещения, другими словами — защищенность его от теплопотерь. Главными **винов-**

никами теплопотерь являются дверные и оконные проемы, а также стены, пол и потолок (крыша). Особенно существенны потери тепла через окна в результате некачественной подгонки деталей оконных рам и неплотной установки в них **стекло**. Поэтому окна должны быть главным объектом нашего внимания, если мы хотим, чтобы поддержание нужной температуры в доме не отнимало много времени, нервов и средств. Способы утепления окон достаточно известны — от **законопачивания** межрамных щелей ватой и оклейки их бумажной лентой до наклеивания на стыковые поверхности специальных уплотнительных материалов. Первый, он же более **«древний»**, способ надежнее, но портит внешний вид окна, второй менее трудоемкий, но не всегда эффективный: уплотнители могут вызвать перекос рам, нарушить подгонку их замков, применяемые для них клеи нарушают окрасочный **слой** рам и не всегда надежно держат уплотнители, а сами уплотнители часто недостаточно морозо- и влагоустойчивы и часто быстро теряют структуру своего материала, необходимую для надежного уплотнения. Особенно **«грешат»** этим недостатком поролоновые уплотнители — иногда уже после одной холодной и влажной зимы они буквально рассыпаются.

Трубчатые уплотнители из мягкой резины ведут себя в этом смысле лучше, но они менее упруги и их прижимной слой толще. Особенно эффективны они при уплотнении форточек, так как лучше выдерживают частые изменения температурного режима и механических нагрузок. Уплотнители с нанесенным клеевым слоем радуют удобством при их креплении к раме, но могут разочаровать при первом же открывании окна, когда предстанут вашему взору в виде подвешенной «лапши»: часто сухие клеи, используемые для клеевого слоя, недостаточно надежны, а после вторичной наклейки —

практически бесполезны. Поэтому для надежности можно промазать места наклейки уплотнителя тонким слоем какого-нибудь универсального клея.

Рекомендации по приклейке уплотнителей.

- * Перед началом работы очистите уплотняемые поверхности от пыли и грязи, а места приклейки уплотнителя протрите обезжиривающим раствором. Увлажненные при чистке поверхности должны высохнуть.
- * Клей на раму и на уплотнитель (если он без клеевого слоя) наносите тонким слоем.
- * Не прижимайте раму к оконному переплету сразу после того, как наложите уплотнитель на свежeproмазанные клеем места: уплотнитель может неправильно **прижаться**, а **выдавленный** из-под **него** клей может зафиксировать это положение. Кроме того, излишки клея, неизбежно скапливающиеся при его нанесении в **неровностях рамы**, могут пропитать уплотнитель из тонкого поролона и приклеить его с рабочей стороны.
- * Не прибивайте уплотнитель к раме гвоздиками, так как образуемые гвоздями выемки в уплотнителе — надежные щели для **воздуха**, которые не исчезают, как, возможно, полагают некоторые, и при прижатии рамы к переплету,

Потери тепла и приток холодного воздуха извне идут не только через стыки деталей рам, но **и** через щели, образуемые неплотным прилеганием оконных стекол к рамам. И здесь уже не помогут никакие уплотнители — здесь нужна специальная оконная замазка (шпаклевка). Но и она подвержена разрушению от воздействия температуры и влаги, особенно в наружных стыках. Простейшая по составу замазка **представляет** собой **мел**, смешанный в определенной пропорции с олифой. Она малоустойчива к воздействию холода и влаги, значительно усыхает при высоких температурах, поэтому ее нужно обязательно окрашивать после заделки оконных

щелей. Замазки и шпаклевки на основе различных клеев более долговечны и надежны, но не всегда имеют подходящий рамам цвет и создают большие сложности при работе, так как быстро затвердевают. И еще: они имеют больший, нежели масляные замазки, коэффициент температурного расширения, из-за чего при низких температурах между слоем замазки и стеклом окна могут образовываться микрощели, в которые попадает разрушительная влага.

- *Возьмите на заметку.*

Чтобы замазка служила **дольше**, наносите ее по возможности при более **низкой** температуре наружного воздуха (ранней весной или поздней осенью) и непременно — на сухие рамы.

Есть более радикальное средство борьбы с теплопотерями через оконные проемы — установка в них так называемых **стеклопакетов**. Стеклопакеты — это рамы с вмонтированными в них двумя (или более) листами стекла, герметично соединенными по периметру обоймой. Образующиеся между стеклами полости заполнены в **стеклопакетах** осушенным воздухом, что исключает запотевание стекол и образование в них конденсата. Более совершенными по защите от теплопотерь являются вакуумные **стеклопакеты**, из межстекольных полостей которых воздух вообще выкачан, что препятствует теплообмену между наружным и внутренним стеклом (стеклами). Не следует, однако, забывать, что окна из стеклопакетов также, как и обычные, имеют стыки на переплетах, которые могут нуждаться в дополнительном уплотнении.

Эффективность уплотнения окон не в последнюю очередь зависит от хорошо подогнанных защелок и задвижек рам. Они должны закрываться с **замет-**

ным, но не **чрезмерным** усилием, так как слишком сильный прижим рамы к переплету может вызвать ее перекося и преждевременный износ уплотнителя.

Еще одна «черная дыра», через которую может уходить тепло и, соответственно, приходиться холод, — это входные двери. Хорошее уплотнение дверей, — особенно выходящих непосредственно на лестничную площадку подъездов многоэтажных домов и в квартирах, находящихся на нижних этажах, — залог не только значительного уменьшения теплопотерь, но и отсутствия сквозняков в жилище. Стандартный метод «уплотнения» дверей обивкой утеплительными материалами обычно малоэффективен, так как порочен сам по себе: никакие **уплотнительные «ухищрения»** в виде накладных валиков, закрепляемых гвоздями по периметру дверного полотна или дверной коробки, не могут дать желаемого результата по той простой причине, что не обеспечивается равномерный и достаточно плотный прижим двери к дверной коробке. Если уж и обивать дверь сплошным утеплителем, то только с той стороны, в которую она открывается, то есть изнутри — для дверей типовых квартир или снаружи — для входных дверей дома. Вся соль здесь в том, что полотно двери в местах стыка ее с коробкой должно быть без неровностей, а это трудно обеспечить при прибивке обивочного материала к краям дверного полотна. Поэтому не стоит путать утепление двери с ее уплотнением, хотя многие пытаются объединить эти понятия.

Независимо от того, утеплена дверь или нет, необходимо принять меры по уплотнению стыков дверного полотна с дверной коробкой. Выполняется это по аналогии с уплотнением оконных рам, с той лишь разницей, что уплотнитель всегда приклеивается к коробке, должен быть подходящим по

размеру и подходить к цвету двери. Впрочем, последнее — на ваше усмотрение, ведь уплотнитель виден только при открытой двери.

Толщина уплотнительных элементов двери увязана с работой защелок и задвижек замков, которые должны плотно прижимать ее к коробке и в то же время работать легко и без трения о металлические кромки их гнезд в коробке, а сама дверь при замкнутых защелках не должна **«болтаться»** в замке.

На температуру в помещении оказывает влияние и материал стен, пола и потолка (кровли), а также материал и качество их наружной и внутренней отделки. Всем известно, что теплопроводность дерева ниже, чем **теплопроводность** кирпича и уж тем более — бетона. Однако дом из дерева в этом аспекте имеет существенный недостаток — в нем гораздо больше, чем в домах из кирпича или бетона, конструктивных стыков, требующих тщательного и трудоемкого уплотнения. Следует помнить, что со временем деревянные стройматериалы могут изменяться в объеме в зависимости от степени влажности воздуха. Поэтому в деревянных домах будет нелишним время от времени проверять стыки строительных конструкций пола и потолка со стенами и стен с окнами на наличие в них сквознячков. Это делается -с помощью зажженной спички или узкой полоски из тонкой бумаги.

В кирпичных и бетонных домах строительных стыков, конечно, меньше и заделать их цементным раствором гораздо проще и **надежнее**, но в таких домах существует другая проблема — более интенсивное, чем в деревянных домах, охлаждение наружных стен и потолков зимой и нагревание их летом. В наших силах учесть эти негативные явления при выборе материала отделки стен, а также половых и потолочных покрытий. Самыми теплыми полами являются покрытия из шерстяных,

полушерстяных и синтетических ковровых материалов. Самая теплая «верхняя одежда» стен — деревянные панели, а для отделки потолка с одновременным его утеплением можно использовать плиты из пенопласта. Крашенная стена холоднее оклеенной обоями, гладкие обои холоднее тисненых, плотные и толстые — теплее тонких и рыхлых, обои из натуральной бумаги теплее синтетических. Настенный ковер существенно утеплит стену, а побелка сделает прохладнее. При одинаковых условиях теплообмена и равном объеме двух комнат прохладнее будет в той, в которой меньше мебели, но нагревается она быстрее за счет более интенсивной циркуляции воздуха. Форточка, открываемая в сторону близко расположенной к окну стены, быстрее охладит помещение за счет более интенсивной циркуляции холодного воздуха вдоль нее. Эти и некоторые другие факторы при кажущейся незначительности их по сравнению с такими, как непосредственный нагрев или охлаждение воздуха, а также степень теплоизоляции конструкций, могут тем не менее, в своей совокупности заметно влиять на температуру в комнате.

ОБОГРЕВАТЕЛЬНЫЕ УСТРОЙСТВА И ПРИБОРЫ

Как бы мы не **термоизолировали** жилище, проблема недостаточно высокой или чрезмерно высокой температуры в нем в холодную пору года связана в основном с работой обогревательных устройств. В основном мы имеем дело с радиаторными батареями водяного отопления, включенными в центральную систему отопления дома или группы домов.

Радиаторные батареи, или просто — радиаторы, бывают стальные и чугунные, настенные и внутристенные. Принцип работы радиатора состоит в пере-

даче через его корпус окружающей среде (воздуху, стене) тепловой энергии тела нагрева (теплоносителя), каковым для жилых помещений является вода или минеральное масло. В производственных помещениях в **качестве** теплоносителя может использоваться водяной пар. Очевидно, что чем больше площадь поверхности корпуса радиатора, соприкасающейся с окружающей **средой**, тем больше тепла он передаст. Для того чтобы «сжать» рабочую поверхность радиатора в более компактную по объему форму, они выполняются в виде сочлененных трубчатых или пластинчатых секций, внутри которых по специальным каналам циркулирует теплоноситель. Чем больше таких секций — тем больше поверхность теплоотдачи и тем большее количество воздуха вовлекается в циркуляционный теплообмен вокруг радиатора, что обеспечивает в итоге равномерный обогрев всей воздушной массы помещения. В тех случаях, когда по условиям работы большая площадь теплоотдачи не требуется, радиатор изготавливается в форме одной гладкой пластины или трубы.

Эффективность теплоотдачи радиатора зависит не только от объема циркулируемого вокруг него воздуха, но и от интенсивности естественной циркуляции воздуха вокруг него, которая происходит за счет теплообмена между теплыми и холодными воздушными массами (рис. 6). Теплый воздух поднимается от радиатора или нагретой им стены вверх, охлаждается при **соприкосновении** с потолком, опускаясь затем ниже, — со стенами комнаты, предметами, находящимися в ней, и наконец, полон и устремляется снова к радиатору, заполняя образовавшуюся в нижней части радиатора разреженную зону. Особенность работы радиатора состоит в том, что 80% ее происходит в виде излучения тепла (отсюда его название, ла-

тинский корень которого — *radio* — обозначает «излучаю») и почти 20% затрачивается на рециркуляцию воздуха. Заслоны на пути теплового излучения и всевозможные препятствия для циркуляции воздуха снижают коэффициент полезного действия радиатора, что надо учитывать при устройстве декоративных ограждений (рис. 7) и расстановке мебели в помещении.



Рис. 6. Схема теплоотдачи радиатора и циркуляции воздуха



Рис. 7. Потери тепла при устройстве декоративных ограждений радиатора:

а — 0%, *б* — 5%, *в* — 15%, *г* — 5%.

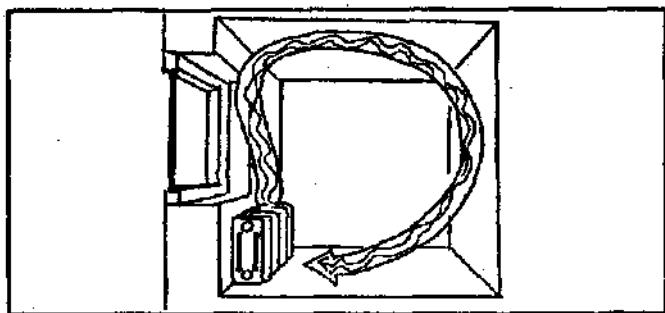
Понятно, что перед радиатором не должно стоять никакой мебели, если, конечно, вы хотите, чтобы он работал с максимальной эффективностью.

Наиболее удачным, с точки зрения обогрева помещения, расположением обогревательного прибора является место в непосредственной близости у холодной (наружной) стены и под окном, если таковое имеется в ней. Теплый воздух, исходящий

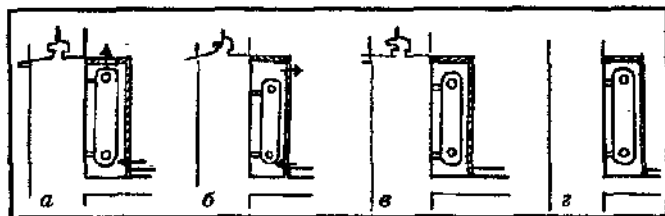
от радиатора, нагревает холодную стену или окна и препятствует его проникновению в глубь помещения. Еще одной зоной комнаты, нуждающейся в тепловом заслоне (обычно — в меньшей степени), является зона у входной двери. Имейте в виду это, если «штатных» радиаторов центрального отопления по каким-либо причинам не хватает, для **создания** в комнате нормальной температуры возникает необходимость в установке в ней дополнительных обогревателей.

Температура рабочей поверхности обогревательного устройства (радиатора) не должна превышать 70 градусов. В противном случае происходит сгорание частичек пыли в циркулирующем вокруг него воздухе, что, в свою очередь, повышает его сухость и приводит к появлению неприятного запаха «горячей батареи». Сухость воздуха, кстати, может возникать и при более низкой температуре корпуса радиатора, и в тех случаях, когда уменьшить температуру невозможно ввиду отсутствия регулятора или нецелесообразно, необходимо увлажнять воздух в комнате специальными устройствами или приспособлениями, подробнее о которых будет сказано далее.

- ***Возьмите на заметку.***

Своевременно убирайте пыль с радиатора, так как она снижает его теплоотдачу и способствует образованию неприятного запаха в комнате.

Настенные, или, лучше сказать, открытые, радиаторы нагревают воздух в помещении эффективнее закрытых, а тем более — внутрстенных, — но с точки зрения эстетики интерьерера, желание «спрятать» их с помощью декоративных щитов, занавесей или мебели вполне оправдано, но, чтобы свести неизбежные при этом теплопотери к

минимуму, необходимо соблюдать следующие правила.

- » Декоративные щиты обязательно должны **иметь** по возможности больше отверстий, обеспечивающих доступ воздуха к радиатору. Желательно при этом, чтобы их **нижний** край не доходил до пола.
- * Декоративные щиты из материалов с низким коэффициентом теплопроводности (дерева, древесностружечной плиты, пластика и т. п.) следует устанавливать так, чтобы они не соприкасались с рабочей поверхностью радиатора.
- * Сплошные — от пола до потолка — занавеси на окнах, под которыми находятся радиаторы, не должны соприкасаться с радиатором и должны быть из тонкой, крупноячеистой ткани.
- * Мебель, устанавливаемая по причине крайней необходимости перед радиатором, должна обеспечивать доступ фронтального воздуха к нему снизу и отстоять от него на расстоянии не менее 5 см.

Обогреватели автономного действия — **отопительные** печи, камины, электрорадиаторы, электрокалориферы, **теплоэлектровентиляторы**, кондиционеры по сравнению с обогревателями систем центрального отопления имеют больший коэффициент полезного действия, так как неразрывно связаны с источником тепловой энергии, однако они значительно дороже в эксплуатации, и поэтому их использование может быть рекомендовано лишь при отсутствии центрального отопления, а также в качестве дополнительного обогрева помещений.

Самыми удобными из них являются обогреватели, основанные на использовании тепловой энергии электричества, — электрообогреватели. Они подразделяются на обогреватели, **непосредственно** нагревающие воздух (электрокалориферы и теплоэлектровентиляторы), и обогреватели конвекторного типа (электрорадиаторы), основанные на передаче тепловой энергии от электронагревательного устройства

теплоносителю, (минеральное масло), и, далее, через радиатор — воздуху.

Самыми **быстродействующими** электрообогревателями являются *теплоэлектровентиляторы*. Принцип их работы основан на принудительной циркуляции воздуха вокруг нагревательного устройства с помощью вентилятора. **Отсюда** и их основные недостатки — шум, издаваемый работающим вентилятором, и значительный удельный расход электроэнергии, которая необходима в данном случае не только для выделения **тепла**, но и для работы вентилятора.

Электрокалориферы, в отличие от **теплоэлектровентиляторов**, почти полностью работают как излучатели тепла: рециркуляция воздуха в них незначительна, поэтому для увеличения теплоотдачи нагревательного устройства в них используются отражатели теплового излучения **направленного** или рассеивающего действия в виде металлических экранов различной формы.

- **Возьмите на заметку.**

Избегайте использования электрообогревателей, нагревательным элементом которых является открытая спираль, так как **во** время их работы накалившаяся спираль сжигает кислород.

Конструктивной разновидностью электрокалориферов являются *электрокамины*, отличающиеся формами, близкими к традиционным формам настоящих каминов, и значительной мощностью теплоизлучения. Они создают иллюзию открытого огня, тяга к которому не затухает в недрах нашего подсознания, при удачном размещении могут привнести уют в комнату, но потребляют много электроэнергии и требуют много места.

Бытовые теплоэлектровентиляторы и электрокалориферы удобны своей компактностью, однако

зона прогреваемого ими воздуха **незначительна** из-за небольшой поверхности теплоизлучения, а характер их теплоотдачи — мгновенного действия. Более эффективны в этом плане масляные электрорадиаторы, у которых поверхность теплоизлучения значительно больше и которые способны накапливать тепло в рабочем теле в масле. Принцип их работы практически идентичен с принципом работы радиаторов центрального отопления, а наличие в них приборов автоматического регулирования температуры нагрева масла (терморегуляторов) выгодно отличает их от последних.

• **Возьмите на заметку.**

Терморегуляторы бывают двух типов: с датчиком температуры нагрева источника тепла или рабочего тела (масла) или с датчиком температуры воздуха вокруг обогревателя. В некоторых конструкциях обогревателей датчик температуры воздуха монтируется на соединительном шнуре, что позволяет терморегулятору реагировать на температуру воздуха на некотором расстоянии от источника тепла. Установка режима работы таких обогревателей производится не по принципу «больше-меньше», а в соответствии со шкалой желательной температуры воздуха в помещении. **Обогреватели** такого типа удобнее в пользовании, и им следует отдавать предпочтение. Например, если вы хотите, чтобы в комнате постоянно поддерживалась температура 20 **градусов**, вы устанавливаете ручку управления терморегулятором на отметку 20, и каждый раз, когда температура воздуха будет достигать этой **величины**, терморегулятор будет выключать **обогреватель**, а когда она будет опускаться ниже 20, — включать.

Зависимость между объемом помещения и необходимой для его обогрева мощности электрообогревателей представлена в табл. 2.

Таблица 2

Объем помещения, м ³	Мощность обогревателя, Вт
20	500—2000
40	700—3000
60	1000—4000

Отопительные печи работают по принципу огневоздушного нагрева твердого рабочего тела (кирпичной кладки) определенной формы с последующей аккумуляцией в нем тепла. Нагрев рабочего тела может производиться как от непосредственного контакта с источником тепла (открытым огнем, электронагревательным устройством), так и горячим воздухом с помощью устраиваемых в кирпичной кладке полостей-ходов. Для более эффективной теплоотдачи и лучшей циркуляции воздуха печь обкладывается кафельными плитками — строительным керамическим материалом, хорошо проводящим тепло. Такие печи называются кафельными.

Эффективность теплоотдачи печи зависит от качества кирпича, размеров топки, высоты и площади поперечного сечения **дымовой** трубы, площади ее наружных стен, а также от продолжительности сохранения ею тепла. Обычно печь устраивают таким образом, чтобы она обогревала сразу несколько **комнат**. Конструкции и типы традиционных печей весьма разнообразны, и их сооружение требует навыков, а порой и строительного искусства. Размеры, формы, стиль печей, формы и цвет кафельных плиток, расположение печи в помещении — все это в совокупности придает интерьеру комнаты определенный стиль, а в некоторых случаях и — уют. На рис. 8 **показаны** некоторые образцы возможных форм кафельных печей, в том числе — с сиденьями.



Рис. 8. Конструкции и формы кафельных печей

Помимо стационарных, встраиваемых в стены печей, для обогрева помещений используются еще и передвижные малогабаритные печи промышленного производства, работающие на разных видах топлива (твердом, жидком, газообразном) или на электроэнергии. Примерная конструкция одной из таких печей — беструбная печь, работающая на газе, представлена на рис. 9.

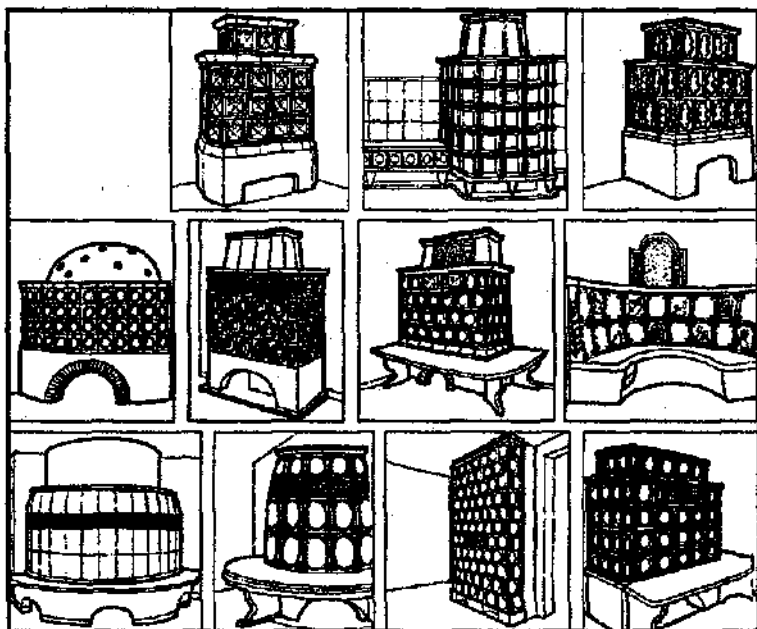

Рис. 9.

Обогревательная печь, работающая на газе

По расходу тепловой энергии печи весьма экономичны, но трудоемки в эксплуатации и занимают много места в помещении. Для печей, работающих с использованием открытого огня, требуется хороший **приток** воздуха во время топки, поэтому их желательно размещать в больших помещениях и по **возможности** ближе к двери.

В отличие от печей, *камины* используются в основном в качестве дополнительного обогрева **помещений** или их кратковременного обогрева в период межсезонья. Камин прогревает воздух в **комнате** только пока в нем горит топливо. Для длительного и полноценного обогрева они могут быть рекомендованы тогда, когда в их **конструкциях** предусмотрены нагревательные воздушные полости, сообщающиеся с топкой. Как и печи каминные нуждаются в интенсивном притоке воздуха к топке, причем — в большей степени, так как размеры каминных топок обычно больше, чем печных, что обуславливается принципом обогрева открытым огнем. Для больших каминов необходимо предусматривать специальный канал с площадью поперечного сечения не менее 250 см^2 , необходимый для притока воздуха из какого-нибудь нежилого помещения, например из подвала.

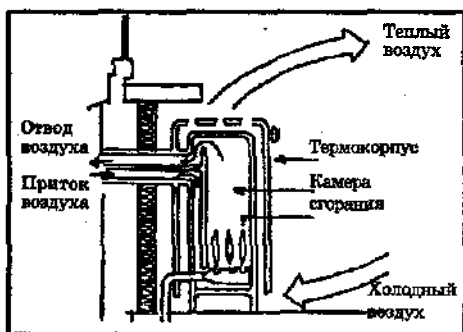
Разнообразие конструкций и форм каминов, как и печей, — бесконечно (рис. 10). Размеры и формы каминов, а также материал, из которого они могут быть изготовлены, меньше, чем печи, скрывают фантазию дизайнера, так как эффективность теплоизлучения в них **не** зависит от площади нагрева рабочего тела. Однако правильное функционирование каминной конструкции, при **котором** не происходит **задымления** помещения и обеспечивается максимальная полезная теплоотдача, зависит от определенного соотношения между высотой дымовой трубы, ее поперечным сечением и площадью рабочей поверхности

открытой топки (табл. 3). Площадь обращенного к помещению открытого отверстия топки также не может быть любой и обуславливается размерами отапливаемого помещения (табл. 4).



Рис. 10. Конструкции и формы каминов

Таблица 3

Необходимая высота дымовой трубы, м	Отношение площади поперечного сечения трубы к площади рабочей поверхности топки
4,5	1 : 5
7,0	1 : 8
10,0	1 : 10

Таблица 4

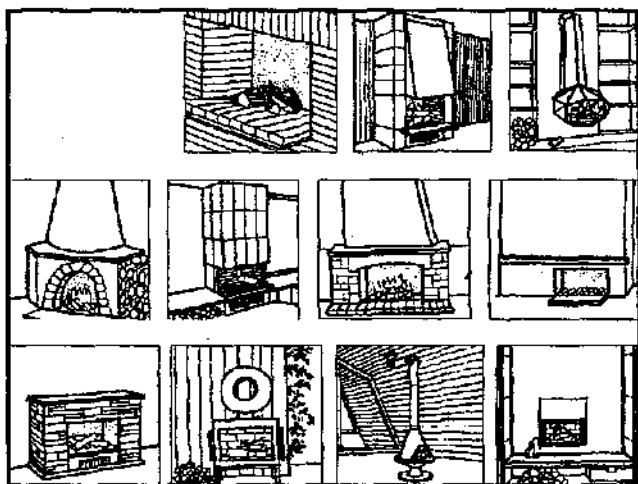
Площадь пола помещения, м ²	Площадь топочного отверстия, см ²
12—20	около 3000
20—30	около 4000
30—40	около 5000

Несколько особняком в ряду автономных устройств, используемых для обогрева помещений, стоят бытовые кондиционеры — приборы универсального назначения, служащие не только для подогрева

воздуха, но и (в основном) для его охлаждения, очистки, доведения его до уровня необходимой влажности, а также для вентилирования помещений. Подогрев воздуха в кондиционерах осуществляется таким же образом, как и в теплоэлектровентиляторах, следовательно, в качестве обогревателей им присущи такие же, как и теплоэлектровентиляторам, недостатки.

КОГДА ПРОХЛАДА — БЛАГО

Благодатные свойства прохлады нам особенно дороги жарким летом. Вопрос, куда деваться от жары, несмотря на кажущуюся многовариантность ответов на него, на самом деле — риторический, так как подразумевает единственный ответ: в прохладное помещение. В знойную пору года создание приемлемой температуры в жилище так же, как и зимой, зависит от степени его термоизоляции. В этом играют роль материал, толщина наружных стен, конструкция кровли дома, качество уплотнений на стыках его **строительных** конструкций, в том числе — дверных и оконных проемов. Защита от жары — это прежде всего защита от летнего солнца, поэтому в изоляции дома от высоких наружных температур значительную роль играет еще цвет стен и защита помещений от проникновения в них солнечных лучей. Наружные стены светлого цвета прохладнее темных — это ясно, но все же солнечное тепло проникает в дом в основном через окна, следовательно, защита от него должна быть именно на окнах. Окна с обычными стеклами пропускают до 85% солнечного тепла, и оставить их без защиты от прямых солнечных лучей можно лишь в очень умеренном климате.

Простейшей, но не очень действенной и приятной защитой могут быть плотные оконные занаве-

си и шторы. Но они лишь *преграждают* солнечным лучам путь в глубину комнаты, не отражая их и оставляя все тепло в комнате, попутно усложняя циркуляцию воздуха в ней. Аналогично работают жалюзи из вертикальных тканевых пластин. Иное дело — *горизонтальные металлические жалюзи* (или жалюзи с металлическим покрытием на пластинах). В зависимости от места размещения (наружные, **внутренние**, устанавливаемые между оконными стеклами, устанавливаемые перед окном) они *отражают* от 12 до 15% солнечного излучения. Очень эффективны в задержании **солнечного** тепла (от 56 до **82%**) тонированные оконные стекла и стекла с прозрачным металлическим покрытием, отражающим тепловое излучение солнца, но их применение связано с ухудшением освещенности помещения, и они могут быть рекомендованы только для больших окон.

Можно, правда, вместо всего этого насадить кусты или деревья перед окнами, но **при** условии, что **они** не будут ухудшать **освещенность** жилых помещений дома.

В целом же уменьшить температурное воздействие солнечного тепла можно соблюдая при оформлении интерьера комнаты, ориентированной окнами на юг и юго-запад, следующие рекомендации:

- * стенные обои должны быть темных, ненасыщенных тонов, желательно коричневатых и синеватых оттенков;
- ◆ не используйте обои с глянцевым покрытием;
- ◆ мебель должна быть преимущественно темного цвета с матовым покрытием и с минимумом стеклянных вставок;
- * в комнате не должно быть много зеркал и стекла;
- ◆ пол в солнечных комнатах лучше всего покрывать темным, под цвет **мебели**, линолеумом.

Интенсивно же создать прохладу в помещении в летних условиях можно лишь охладив в нем воз-

дух или заставив его перемещаться. Для первого случая существуют бытовые кондиционеры, для второго — бытовые вентиляторы-обдуватели.

Непременными условиями для эффективной работы кондиционера являются полная герметизация помещения (наружный воздух в него должен попадать только через кондиционер) и правильное соотношение объема помещения и мощности кондиционера, которое обычно указано в паспорте **прибора**.

Что же касается **вентиляторов**, то разнообразие их конструкций настолько **велико**, что поддается описанию только с точки зрения способа их **установки в помещении**, в соответствии с которыми **они** бывают **настольными**, напольными, потолочными и ручными. Впрочем, последние в строгом смысле вряд ли можно отнести к вентиляторам для помещений — ими можно пользоваться где угодно и служат они лишь для индивидуального обдува. Главными критериями производительной работы вентилятора являются мощность, размеры лопастей и угол обдува.

- *Возьмите на заметку.*

Комната без ковров и с небольшим количеством мебели прохладнее и проветривается быстрее, чем комната, загроможденная мебелью и с коврами.

«ВКУСНЫЙ» ВОЗДУХ — ЭТО ЗДОРОВО!

Нет нужды доказывать важность для **здоровья** человека таких кондиций воздуха, как степень относительной влажности и уровень загрязненности. Влажность **воздуха** определяется количеством водяного пара в единице его объема (абсолютная влажность). В климатологии чаще оперируют понятием «относительная влажность». **Относительная** влажность выражается процентным отноше-

нием абсолютной влажности к максимально возможной (насыщающей) при данной температуре. Наиболее оптимальной для человека является относительная влажность **40—60%**.

Влажность способствует повышению температуры в помещении летом и понижению ее зимой» так как необходимая для теплообмена циркуляция воздуха замедляется из-за насыщенности его водяным паром.

Чрезмерная влажность затрудняет дыхание, **повышает** чувствительность человека к температуре воздуха, способствует развитию респираторных заболеваний.

Она же в сочетании с недостаточно высокой температурой воздуха приводит к преждевременному старению строительных и отделочных материалов, порче мебели, домашнего оборудования и хранящейся в доме одежды. Причиной повышенной **влажности** воздуха в помещении может быть насыщение его водяным паром, поступающим извне дома вместе с внешним воздухом, а также деятельность человека, например — приготовление пищи, влажная уборка помещения, хранение в открытом виде некоторых продуктов, стирка и т. д.

- *Возьмите на заметку.*

- ♦ Влажность воздуха в помещении тем **выше**, чем ближе к земле оно находится.

- * В осенне-зимний период **года**, а также ранней весной влажность наружного воздуха обычно выше, чем летом.

Влажность воздуха измеряется психрометрами или гигрометрами, но вряд ли стоит портить интерьер комнаты этими довольно сложными приборами: излишняя влажность **чувствуется...** носом. Самые влажные помещения в доме — ванная комната, кухня и туалет.

Для поддержания оптимального **уровня** влажности воздуха в жилище не забывайте, пожалуйста, следовать нижеперечисленным простым правилам.

- * Своевременно проветривайте или кондиционируйте помещение!
- * Не оставляйте открытой дверь ванной комнаты во время **стирки**, мытья или сушки белья в **ней**, а также закрывайте кухонную дверь на время приготовления пищи в ней.
- * При влажной уборке помещений как можно тщательнее вытирайте сухой тряпкой увлажненные поверхности.
- * Не сушите **белье**, одежду и обувь, а также не гладьте в жилых комнатах.
- ◆ Не размещайте **большие** аквариумы в небольших помещениях.
- * Не превращайте помещение в цветочную оранжерею: на 5 куб. м его объема должно быть не более одного вазона с живым цветком среднего размера. Большие цветы — такие, как пальмы и фикусы, выращивайте только в комнатах площадью не менее 25 кв. м.
- * Не открывайте надолго форточки во время обильных и продолжительных **осадков**.
- * Следите за состоянием решеток на отверстиях вытяжных каналов, не допускайте образования на **них** и на доступных уборке стенах канала «пылевого войлока», не закрывайте их навесными шкафами, занавесками и прочими предметами.
- * Своевременно устраняйте утечки в кранах, вентилях и стыках канализационных труб санузлов и кухни.

Недостаточная влажность воздуха так же, как и **чрезмерная**, создает дискомфортные условия для пребывания в жилище. В таких случаях (при относительной влажности ниже **30—20%**) **говорят**, что воздух сухой. Чрезмерно сухой воздух, хотя и менее вреден для **здоровья**, чем **переувлажненный**, все же отрицательно сказывается на состоянии слизистых оболочек человеческого **организма**, ухудшает обменные процессы в нем, а также **самочув-**

ствие, может вызывать сухость во рту и першение в горле.

Обычно сухость воздуха в помещении возникает при интенсивном прогреве его нагревательными **устройствами**, особенно такими, источником тепловой энергии в которых служит открытый огонь. Проветривание и кондиционирование помещения и в этом случае могут сослужить хорошую службу его **микроклимату**. Если же в помещении отсутствует кондиционер, а проветривание не дает желаемого результата или **слишком** охлаждает помещение, увлажнить воздух можно с помощью простейшего приспособления для испарения воды. Таким приспособлением может быть обыкновенная миска с водой, установленная рядом с обогревателем. Но это не всегда удобно и эстетично, а потому лучше пользоваться специальными увлажнителями, предлагаемыми промышленностью. Так, в номенклатуре увлажнителей промышленного производства есть модели, предусмотренные для установки на радиаторную батарею.

На состояние **влажности** воздуха влияет не только деятельность человека, но и гигроскопичность строительных и отделочных материалов помещения. Существует такое понятие, как «дыхание» стен и потолка (пол играет в этом менее значительную роль). Собственно под «дыханием» здесь подразумевается интенсивность **влагообмена** между воздухом и ограждающими конструкциями **помещения**, т. е. способность стен и потолков поглощать (сорбировать) влагу из воздуха. Гигроскопичными материалами являются неокрашенное дерево, гашеная известь, мел, бумага, гипс, необожженная глина. Негигроскопичны масляные и **нитритные** краски (нитрокраски), эмали и лаки, отделочные материалы из пластика, синтетических соединений, керамики и, разумеется, стекло и металл. В помещениях, отделанных гигроскопичными материалами, влажность воздуха ниже, чем в аналогичных

по условиям эксплуатации помещений, отделанных негигроскопичными материалами. В то же время присутствующая в них влага может уменьшать сухость воздуха в помещении. Помещения с гигроскопичными стенами и потолками считаются «здоровыми», а с **негигроскопичными** — соответственно «нездоровыми». Однако при чрезмерной влажности и в тех, и в других противопоставляемых помещениях существует возможность увлажнения стен и потолка: в первых — за счет перенасыщения влагой их отделочных слоев, во вторых — за счет конденсации водяного пара на их поверхностях. Поэтому лишь вентиляция и кондиционирование воздуха может служить радикальным средством борьбы за оптимальный по влажности воздух в помещении.

По способу действия вентиляция бывает двух видов — естественная и принудительная. Естественное проветривание, а проще говоря — **проветривание**, осуществляется за счет самопроизвольного обмена воздушных масс помещения и наружного воздуха по принципу замещения разреженных **областей** воздуха (т. е. областей с низким давлением) воздухом с более высоким давлением. Понятно, что естественное проветривание **помещений** осуществляется через окна, двери, вытяжные каналы, **неплотности** строительных конструкций, через дымовые трубы печей и каминов, когда они открыты. Принудительное проветривание производится с помощью вентиляторов, создающих избыточное давление **воздуха** и перемещающих его в заданном направлении.

Кроме того, различают еще приточную и вытяжную вентиляцию. При приточной вентиляции воздух попадает в помещение естественным способом (например, через открытую форточку) или подается принудительно вентилятором через вентиляционное отверстие в стене или окне. Вытяжная вентиляция работает противоположным **образом**. «Форточная»

вентиляция чаще действует как приточная, поскольку давление наружного воздуха обычно **выше**, чем давление воздуха в **помещении**, но бывает и наоборот, и тогда воздух из помещения устремляется наружу. На кухнях, в ваннных и туалетных комнатах предусматривается еще и **вытяжная** вентиляция, осуществляемая через отверстия в вертикальных вытяжных каналах, выходящих на крышу дома.

Кондиционирование воздуха, по **существу**, является разновидностью вентиляции с той лишь разницей, **что воздуху** придаются определенные, комфортные для человека параметры по температуре, влажности **и** чистоте.

Чистота воздуха не менее, если не более, чем его температура и **влажность**, важна для здоровья **человека**. Основные загрязняющие воздух жилища компоненты — это твердые микроскопические частицы минералов, шерсти животных, тканей, ковровых изделий, бумаги, копоти, пыльца растений, **газообразные** частицы химических **веществ**, продукты сгорания и разложения органических веществ, употребляемых в пищу, и т. д. Многие из этих частиц могут вызывать аллергические реакции в организме человека, раздражать его слизистые оболочки, повышать утомляемость и ухудшать самочувствие.

Качественный состав воздуха в жилище во многом зависит от общего состояния воздушной среды района нахождения дома, и кардинально изменить его в **отдельном** воздушном пространстве, сообщаемся с этой средой, каковым **является, например**, жилая комната, вряд ли возможно. Но не ухудшить качество воздуха в жилом помещении, а иногда и улучшить его — можно и нужно.

Основной загрязнитель воздуха в жилом **помещении** — это пыль, проникающая в помещение вместе с наружным воздухом, и собственного «производства»: постельная, ковровая, бумажная, одежная, **побелочная**

и т. п. Самые главные источники и накопители **пыли** — постельные принадлежности, шерстяные ковры и **велюровые** покрывала, шерстяные изделия из искусственного меха. При соприкосновении или манипуляциях с ними частички ткани или ворса отделяются от них и попадают в воздух, оседая затем на **поверхности** мебели, на полу, собственных поверхностях или надолго оставаясь во взвешенном состоянии.

Синтетические ковровые изделия и **покрывала** сами по себе пылят меньше, но в силу способности образовывать на своей поверхности статическое электричество притягивают к себе взвешенные в воздухе мельчайшие частицы пыли, накапливая их на своей поверхности больше, нежели шерстяные ковры и покрывала, и снижая тем самым эффект проветривания. Сказанное относится также к оконным занавесям из плотной синтетической ткани.

• *Возьмите на заметку.*

- * Шерстяные ковровые изделия пылят больше, чем полушерстяные и изделия из стопроцентной синтетики.
- * Ковровые изделия пылят тем меньше, чем короче их ворс, и притягивают **пыль** тем больше, чем больше в них синтетических волокон.
- * Среди безворсовых изделий шерстяные пылят больше, чем полушерстяные и **хлопчатобумажные**, хлопчатобумажные — больше, чем льняные и шелковые, льняные и шелковые — больше, чем синтетические.
- * Пуховые подушки и одеяла пылят больше, чем ватные.
- * Лощеная бумага пылит **меньше**, чем нелощеная и неоднородной структуры.

Сильно засоряют воздух **домашние** животные с длинной шерстью — кошки, собаки, кролики.

Пыль может образоваться и в результате некачественной побелки потолка или покраски стен растворимыми водой красителями на основе мела или гашеной **извести**, особенно в тех помещениях, которые подвержены частым сменам температурного и **влажностного** режимов.

- **Возьмите на заметку.**

Пыль охотнее оседает на;

- * **стенах**, отделанных тисненными обоями, **тканью**, рельефными деревянными панелями или досками (**вагонкой**), мраморной или бетонной крошкой, неровно оштукатуренных и окрашенных;
- * карнизах и плинтусах;
- * на батареях отопления и под ними;
- * плохо обработанных и неровно окрашенных поверхностях столярных изделий;
- * филенчатых дверях и мебели;
- * велюровой обивке мебели и обивке из грубой ткани;
- * изделиях из плюша.

Самые простые и радикальные методы борьбы с пылью — влажная уборка помещений и пылесос с помощью пылесосов. Никакие выбивания ковров, покрывал и одеял не дадут того результата, которого можно достичь с помощью современного мощного пылесоса. Пылесосы, оборудованные приспособлениями для мойки ковровых покрытий, — ценнее и незаменимее вдвойне.

- **Возьмите на заметку.**

- * Хороший пылесос должен иметь мощность не менее 1 кВт.
- * При работе с пылесосом следите за плотностью соединения шланга с отверстием пылесборника и пылесборочной насадкой, а также за плотностью при-

легания пылесборочной насадки к обрабатываемой поверхности.

- Используйте пылесос для сбора пыли не только с ковровых изделий, покрывал, полов и мягкой мебели, но и для очистки от пыли потолочных и половых плинтусов, потолков, углов стен, книг, картин, мягких игрушек, одежды и т. д.

И наконец, воздух в помещении может быть «засорен» различными запахами, неприятными и приятными, вредными и безвредными — выделяемыми находящимися в ней предметами, веществами, цветами, одеждой, кожаными изделиями или обувью, лакокрасочными покрытиями, домашними животными и самим человеком, а также при работе с бытовыми химикалиями. Так, некоторые виды синтетических материалов, применяемых для изготовления ковровых и других изделий, структурно недостаточно устойчивы и выделяют вредные для здоровья микроскопические частицы и молекулы с характерным запахом. Пахнут широко применяемый в быту поролон и некоторые изделия из пластмасс, используемый в качестве утеплителя пенопласт и составы бытовой химии для ухода за мебелью, полом, ковровыми покрытиями, обувью и кожаными изделиями. Издают запах при работе и некоторые бытовые приборы с корпусами из некачественных пластмасс: телевизоры, видеомэагнитофоны, например.

Ну, а о вреде для здоровья человека табачного дыма, в том числе вдыхаемого вместе с воздухом, и напоминать как-то неудобно из-за общеизвестности этого факта.

- ***Возьмите на заметку.***

- * Наиболее стойко загрязнения и запахи сохраняются во влажном воздухе, а также в малоподвижном воздухе помещений с большой площадью ковровых по-

крытий, заставленных мебелью, полками с **книгами**, с тяжелыми занавесями на окнах, с большим количеством картин на стенах и другими предметами обустройства интерьера, затрудняющими циркуляцию воздуха.

- * Стенные обои из натуральной бумаги, хлопчатобумажной или шелковой ткани, оконные занавеси и покрывала из натуральных тканей, обивочные ткани для мебели и ковровые изделия из натуральных волокон обладают большей способностью впитывать и сохранять запахи. Эта **способность** увеличивается при их влажном состоянии.
- * Табачный дым легко и надолго впитывается обоями без **влагоустойчивых** пленок, штукатуркой и тканями.

Особенно вредны для здоровья человека различные распылители, в том числе и самые **распространенные** из них — дезодоранты. **При распылении** они мгновенно распространяются в воздухе **и вдыхаются** нашими легкими. Вопрос о пользе их **присутствия** в жилой помещении, даже **если** они **приятно** пахнут, будем считать, не подлежит обсуждению.

Запах некоторых видов комнатных растений и **цветов** также может вызвать негативную реакцию организма в виде аллергии, головной боли и даже тошноты. Сильно пахнут, например, такие комнатные цветы, как герань, и такие садовые цветы, как лилия, жасмин, сирень.

• *Возьмите НА заметку.*

Цветы с мягкими бархатистыми или ворсистыми листьями пахнут сильнее цветов с гладкими и **твердыми** листьями.

Самый распространенный и простой способ устранения запахов в помещении — это **проветрива-**

ние. Следует иметь в виду, что если источники запахов находятся непосредственно внизу у окна, проветривание через расположенную сверху окна форточку **может** какое-то время производить обратный эффект, распространяя запахи по всему помещению. Это связано с тем, что более прохладный наружный воздух устремляется от форточки к полу, далее — к **поперечной** стене комнаты и, нагреваясь, поднимается вверх к потолку, вдоль которого вытягивается через форточку наружу. Поэтому кухонную плиту, не оборудованную вытяжкой или воздухоочистительным устройством, нужно размещать не у окна, а в глубине кухни, поближе к решетке вытяжного канала.

В последнее время для очистки воздуха в жилых помещениях, помимо кондиционеров, находят применение различные специальные приборы: ионизаторы, озонаторы, пылевлагоуловители и др.

И при наличии воздухоочистительных устройств, и при их отсутствии воздух в жилище будет свежее и чище, если соблюдать следующие рекомендации:

- » регулярно проветривать помещения;
- ◆ активнее использовать для уборки помещения влагу и пылесос;
- * как можно чаще пылесосить ковровые и велюровые изделия;
- * ежедневно вытряхивать постельное белье;
- ◆ как можно **меньше** перетряхивать постельное белье при укладке его в ящики и **комоды**, если **его** невозможно оставлять на день на месте для сна;
- * своевременно **проветривать** и просушивать верхнюю одежду, изделия из меха, обувь;
- * **предпочесть** покрытиям синтетическим покрытия из натуральных материалов;
- ◆ не пользоваться сильно пахнущими **веществами** для ухода за домашними **предметами**, одеждой и обувью;

- ◆ избегать каких бы то ни было распылителей химических средств, а в качестве дезодорантов использовать так называемые жидкие (шариковые) и твердые;
- ◆ не выращивать в жилых комнатах сильно пахнущие комнатные цветы и не ставить в них большие букеты садовых и полевых цветов с сильным ароматом;
- ◆ использовать для отделки **стен**, покрытий пола и потолка гладкие материалы;
- ◆ оборудовать кухню воздухоочистителем или **над-плитной** вытяжкой с принудительной вентиляцией или обеспечить хорошее **вентилирование** воздуха в ней посредством принудительной вентиляции через окно или через вытяжной канал;
- ◆ не курить в жилых и рабочих **помещениях!**

в. ЦВЕТ В ОБЛИЧЬЕ ДОМА

КАК МЫ ВОСПРИНИМАЕМ ЦВЕТ

Восприятие цвета в интерьере помещения носит по преимуществу эмоциональный характер, т. е. связано прежде всего с определенными психофизиологическими **ощущениями**, которые возникают при взгляде на тесно окружающие нас предметы домашней обстановки. Одно дело, например, когда мы видим флаг с белым полотнищем, другое дело — когда мы *находимся* в комнате с белыми стенами и белой мебелью. В первом случае цвет является для нас лишь средством выделения данного предмета из ряда других подобных ему по форме и назначению, а также из ряда окружающих его предметов. Во втором случае мы *ощущаем* особую атмосферу замкнутого пространства, в котором мы находимся, — атмосферу чистоты и утренней свежести.

Эмоциональность восприятия человеком цвета ассоциативно связана с цветовой гаммой природы и природных явлений. Связь определенных природных явлений и предметов со своими цветами трансформировалась в сознании человека в определенные чувственные ощущения, возникающие при восприятии цвета-символа. Так, солнце и огонь, воспринимаемые преимущественно в желтых и красных цветах, создавали ощущение тепла и стали «теплыми»; ясное небо, вода в больших **откры-**

Тых водоемах — чаще голубых и синих цветов — стали «холодными». На этой основе образовались следующие ассоциации:

радостный — печальный, легкий — тяжелый, динамичный — статичный и т. д. Отсюда возникли устойчивые оптические иллюзии с **отступающими** (холодными) и **приближающимися** (теплыми) цветами.

В интимном пространстве жилища ощущения цветовых эффектов особенно обострены, поэтому весьма важным для его интерьера представляется **использование** корректирующих свойств цвета, таких как *удаление, приближение, тяжесть, покой, резкость, динамичность, повышение освещенности* и др.

Смысловое «звучание» цветов приведено на рис. 11.



Рис. 11. Цветовые ассоциации

По эмоциональному воздействию цветовая гамма состоит из четырех групп (рис. 12), которые

можно представить в виде четырех квадрантов круга. Группу *теплых, возбуждающих, веселых* цветов (I квадрант) образуют цветовые сочетания, лежащие в границах между желтым и красным цветами. Цвета, получаемые при смешении в разных пропорциях красного и синего цветов, характеризуются *навязчивостью, броскостью, парадностью*. Спектр цветов, заключенный в границах синего и зеленого (III квадрант), навеивает ощущение *свежести, холода, тревоги*. К самым *спокойным, нейтральным* по эмоциональному восприятию относятся цвета IV квадранта — между зеленым и желтым цветами.

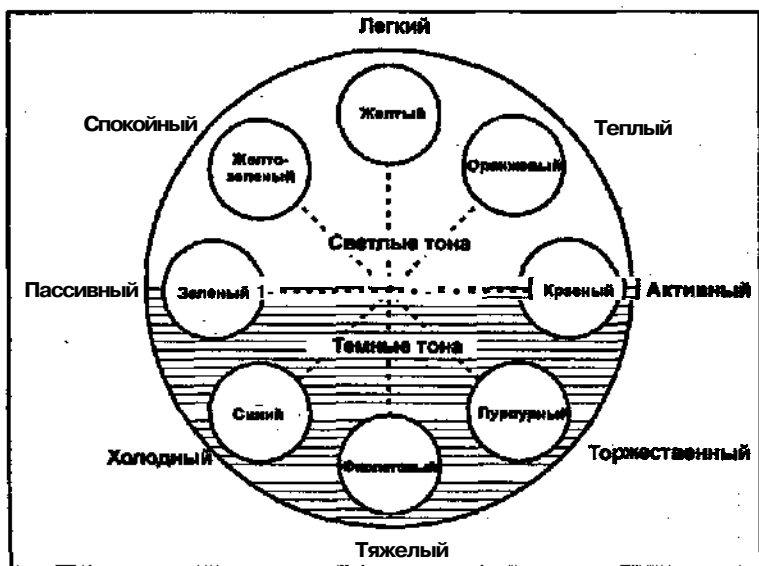

Рис. 12. Эмоциональная «палитра» цветов:

Ж — желтый; З — зеленый;
 К — красный; С — синий.

Эмоционально-пространственные свойства отдельных цветов представлены в табл. 5.

Таблица 5

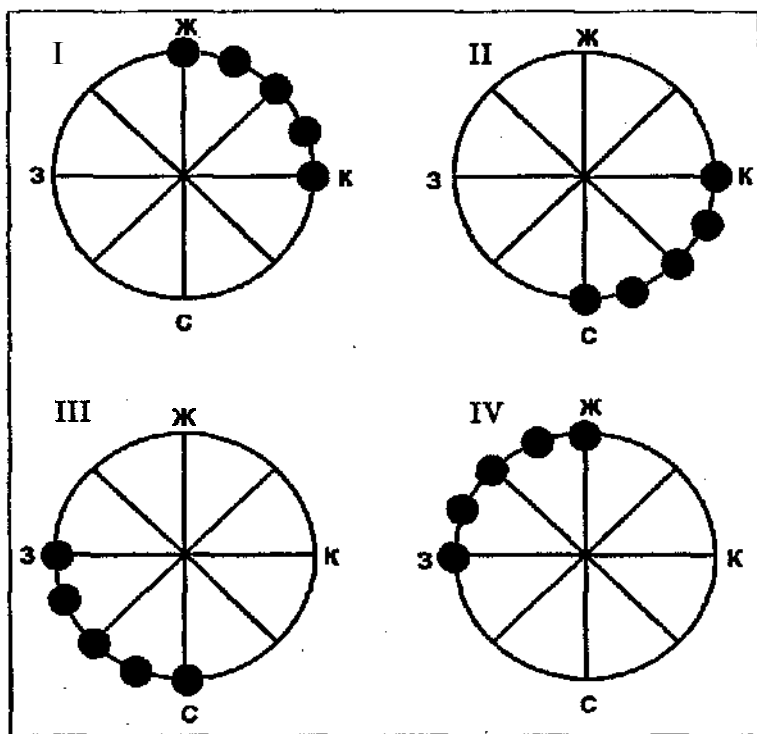
Цвет	Свойства эмоционального воздействия
Красный	Сильное приближение , увеличение, энергия, тепло, возбуждение, тяжесть, преобладание , тревога, притяжение.
Синий	Отдаление, холод, статичность, таинственность , глубина, покой, пессимизм, тяжесть, неуверенность.
Желтый	Приближение , уменьшение, радость, тепло, свет, веселость, дружелюбие, легкость, воздушность, лучезарность.
Зеленый	Покой, уверенность, жизненная сила, статичность, уют, неназойливость, реальность , нейтральность .
Оранжевый	Приближение, бодрость , энергия, теплый свет, горячий, притяжение , броскость, назойливость, наивность , неуютность, нестабильность.
Фиолетовый	Удаление, прохлада, романтизм, тяжесть, неподвижность, тревожность, тишина, угрюмость, таинственность, притягательность.
Серый	Приземленность, незаметность, прохлада, нейтральность, покой, приглушение света, строгость.
Черный	Сильное приближение, уменьшение, мрачность, сильная тяжесть, неподвижность, строгость, притяжение , пессимизм.
Белый	Удаление, увеличение , чистота, свежесть, тишина , статичность, покой.

► **Основное правило.**

Оформляя цветовую гамму жилого помещения жилища, ориентируйтесь на создание в нем эмоциональной атмосферы, соответствующей функциональному назначению комнаты.

В общей интерпретации это значит, что, например, цветовое оформление помещений для активной деятельности должно стимулировать ее, т. е. быть выдержанным в активных и холодных тонах, а, скажем, помещения для отдыха — в спокойных и теплых.

Там, где требуется концентрация внимания, **должны** преобладать черные или желтые цвета или близкие к ним. Помещениям, где должна соблюдаться идеальная чистота, желательно придать светлые тона. Иначе говоря, цветовой климат помещения должен соответствовать психофизиологическому настрою человека, который он ожидает получить в данном помещении. Если вы входите в комнату, где кровать и прочая мебель окрашены **в** черный цвет, стены и пол — грязно-серого оттенка, а постель, в довершении ко всему, — **грязно-коричневого** цвета, и вас будут уверять, что это спальня, вряд ли вы согласитесь с этим утверждением и уж тем более с утверждением, что в ней приятно спать.

Правило соответствия цветового фона помещения его функциональному **назначению** вовсе не означает, что все элементы его интерьера должны быть выдержаны в одном цвете, — цветовая монотонность утомительна. И напротив, чрезмерная **«напичканность»** комнаты различными цветами (контрастность) утомительна не менее монотонности. Следует заметить, что монотонность может проявляться не только в **чередовании** тонов одного и того же цвета, но и в повторяющемся чередовании двух контрастирующих цветов. Примером контрастирующей монотонности может служить комната, в которой **покрытие** пола выполнено в черно-белой мозаике плит, выложенных в шахматном порядке, вся мебель — черная, а на чисто белых стенах висят картины в черных рамах. Если этот пример для вас слишком экзотичен, черный цвет можно мысленно заменить темно-коричневым, а белый — желтым. Впечатление монотонности от этого не исчезнет — разве что ощущение холодной строгости **изменится** на ощущение сонливой теплоты.

► *Правило.*

Избегайте монотонности в цветовом оформлении интерьера, равно как и чрезмерной контрастности.

ИЩИТЕ ГАРМОНИЮ

Цвет в жилище во многом определяется фактором изначальности слагающих элементов **интерьера**, а именно: цвета строительных и отделочных материалов, оборудования (мебели, **утвари**, предметов бытового **обслуживания**), украшений (декора), особенностями естественного и искусственного освещения. **Искусство** создания цветового климата в жилище **обуславливается**, таким образом, искусством *гармоничного подбора цветowych сочетаний* предметов домашней обстановки и отделочных материалов. У многих людей чувство цветовой гармонии основано на интуиции, и тогда **можно** говорить о природном вкусе, присутствующем у таких людей, однако, полагаясь в таком случае только на вкус, можно ошибиться. Вкус к цветовой гармонии точно и безошибочно проявляется только тогда, когда выбор цветовой комбинации производится по законам сочетаемости цветов. Чтобы понять эти законы, отвлечемся ненадолго на основные теоретические выкладки по этой теме.

Для установления закономерностей гармонизации цветов была проведена их классификация на ахроматические и хроматические, основные, дополнительные и нюансные и определен порядок связи между ними. Ахроматические цвета — это белый, черный и получаемые при их смешении цвета серых тонов. Все остальные цвета относятся к хроматическим. Основные цвета — желтый (солнце),

синий (небо) и красный (огонь). Дополнительные цвета — это те, которые образуются при смешении основных. К ним относятся **зеленый**, получаемый при смешении желтого и синего цветов, **оранжевый**, получаемый при смешении красного и желтого цветов, и **фиолетовый** — гибрид красного и синего цветов. Нюансные — это цвета, получаемые при смешении дополнительных цветов.

Наглядно закономерности гармонического сочетания цветов можно представить в **виде** так называемого цветового круга (рис. 13). Иногда цветовой круг называют природным кругом цветов. Цветовой круг — это символ гармоничных **сочетаний** основных и дополнительных **цветов**. Линии, соединяющие основные и дополнительные цвета, указывают на триединую гармонию каждой **группы**, в результате которой при смешении входящих в них цветов на сетчатке глаза создается ощущение бело-серого ахроматического цвета.

Цветовой круг указывает не только на сочетаемость цветов в пределах каждого треугольника, но и на сочетаемость основных и **дополнительных** цветов (на схеме она изображена штриховыми линиями). Так, красный цвет может гармонично сочетаться с зеленым цветом, находящимся за пределами треугольника основных **сочетаний**, желтый — с фиолетовым, синий — с оранжевым, но только при условии **соблюдения** «закона площадей». Этот закон отражает ощущение равновесия сочетающихся цветов и выражается в следующих соотношениях их площади (приблизительно):

$$\begin{array}{l} \text{желтый} \\ \text{фиолетовый} \end{array} = 1/3;$$

$$\frac{\text{синий}}{\text{оранжевый}} = 2/1;$$

$$\begin{array}{l} \text{красный} \\ \text{зеленый} \end{array} = 1/1_*$$



Рис. 13. Цветовой круг (природный круг цветов)

В интерьере жилища важна цветовая гармония, возникающая при уравновешенных цветосочетаниях. Количество же таких сочетаний практически не ограничено, поскольку возникают они от взаимодействия различных условий — характера освещенности, размеров и форм сочетаемых по цвету предметов, размеров и форм сочетаемых цветовых пятен и отношения их площадей, структуры поверхностей материалов, из которых изготовлены предметы, ассоциативной уместности цветов и цветовых сочетаний для некоторых предметов и т. д.

► **Правило.**

В основе цветового решения интерьера не должно быть элемента случайности.

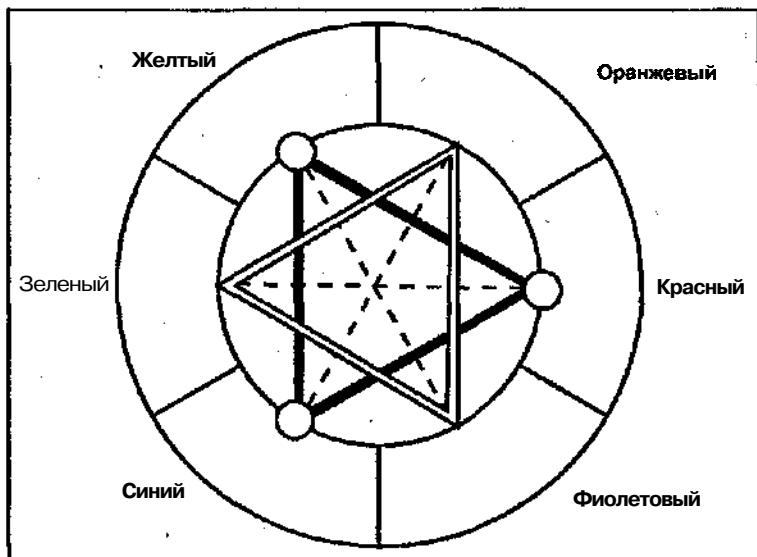
Гармоничная сочетаемость цветов может быть **однотоновая**, контрастная и смешанная. Однотоновая сочетаемость — это комбинация, состоящая **из от-**

тенков одного цвета. Контрастная сочетаемость основана на соединении цветов противоположных квадратов. Смешанная комбинация представляет собой сочетание контрастной и однотоновой гармонии.

Какая же из трех названных видов сочетаемости предпочтительна для дома, комнат? Однозначного ответа на этот вопрос не существует. Здесь все зависит от вкуса, характера и возраста жильцов, а также назначения комнат и условий их освещенности.

• *Возьмите на заметку.*

- * Комбинации насыщенных цветом теплых тонов выражают энергию, повышают тонус и зрительно уменьшают пространство комнаты, приближая предметы.
- * Сочетания холодных цветов **успокаивают**, придают интерьеру элегантность и **строгость**, отодвигают предметы в пространстве.
- * Интерьер, решенный в контрастной комбинации цветов, менее статичен, чем **однотоновый**, утомителен и более назойлив.
- * Контрастный интерьер устраняет недостаток слабого освещения и смотрится теплее однотонового, который, в свою очередь, более прохладен и нуждается в ярком освещении,
- * Свет ламп накаливания подчеркивает красные цвета и приглушает желтые, лампы дневного света (люминесцентные) скрадывают красные и серые тона и усиливают цвета синего спектра, дневной свет выделяет желтые и желто-зеленые тона и ослабляет красные и синие.
- * Крупный или пестрый рисунок неприятен в небольших помещениях.

Общие рекомендации по сочетаемости цветов интерьеров жилища можно свести к следующим:

- * для детей предпочтительны контрастные сочетания теплых цветов яркой насыщенности (чистый цвет),

для **взрослых** — различные сочетания холодных цветов средней насыщенности, для пожилых — **однотонные** ахроматические сочетания цветов ненасыщенных тонов;

- * при яркой освещенности предпочтительна **однотонная** комбинация холодных цветов, при слабой — контрастная;
- * для небольших помещений рекомендуются комбинации светлых и пастельных (**ненасыщенных**) цветов, для **очень** больших — комбинации чистых (**насыщенных**);
- * если комнаты ориентированы на север, то для основных площадей нужно употреблять теплые тона, а для деталей — холодные, если на юг — наоборот;
- * стены должны быть светлее пола и темнее потолка;
- * цвет оконных штор должен быть темнее цвета стен;
- * в жилых комнатах полы должны быть теплого цвета; в прихожей, в ванной, в туалете и на кухне могут быть полы холодных цветов;
- * цвет дверей должен контрастировать с цветом стен;
- * для небольших помещений более подходящи однотонные стены, ковры и **мебельная** обивка;
- * в кухнях, даже небольших, а также в ваннах уместны контрастные цветовые комбинации;
- ♦ в рабочих кабинетах желательны **однотонные** комбинации строгих цветов, состоящие из двух-трех тонов.

Цветовая **выразительность** интерьера зависит от выбора цветовых доминант — господствующих по **насыщенности** или по площади цветов, придающих основной колорит помещению. Цветовой доминантой может быть цвет отделочного материала стен, покрытий пола и потолка, **мебели**, оконных занавесей и даже картины на стене. Если все остальные цвета интерьера отличаются от доминирующего только насыщенностью одного и того же цвета, получаем **однотонную** комбинацию. Цветовых доминант в интерьере может быть несколько, и тогда цветовая комбинация строится по принципу контраста. Степень выразительности

ности интерьера зависит от того, *какой* его элемент или *какая* его группа элементов имеет доминирующий цвет. Необычность и оригинальность форм мебели, например, можно подчеркнуть, сделав ее цвет доминирующим в интерьере комнаты. Это значит, что все остальные цвета должны быть менее насыщенными или же занимать меньшую площадь. В очень большой комнате доминирующим должен быть цвет ее стен или пола. Если комната длинная и вытянута в сторону окна, ее можно «сжать», повесив на окно красные занавески, а на противоположную стену — красный ковер. Если вы хотите придать доминирующий статус картине или картинам на стене, вы должны подобрать цвет отделки стен и цвет мебели более приглушенными, чем цвета на картине или на картинах.

В общей комнате доминирующим может быть цвет обивки мягкой мебели; цвет пола и стен в этом случае должен быть мягче. В детской самым **насыщенным** должен быть цвет мебели, так как дети хуже взрослых ориентируются в пространстве. В спальне должны господствовать оконные занавеси и покрывала и цвет светильников. На кухне — цвет утвари и оборудования, в прихожей — стены и пол, в ванной и туалете — цвет санитарного оборудования.

► **Правило.**

В качестве доминирующего должен быть наиболее насыщенный, близкий к чистому цвет.

В поисках гармоничной цветовой среды интерьера жилища главное внимание следует уделять сочетаемости цветов его основных элементов: мебели и ее обивки, мебели и стен, стен и пола, стен и потолка, дверей и стен, занавесей и стен, элементов «на-

стольного» декора и мебели, элементов **настенного** декора и стен.

Очень интересны в интерьере одноцветные связки нескольких предметов обстановки или декора, например: оконные занавеси — мебельная обивка (покрывала, накидки), абажуры **свечильников** — ковровое покрытие пола.

Гармоничные сочетания элементов интерьера и отдельных **предметов обустройства** жилища представлены в таблицах **6—9**.

Таблица 6

Цвет мебели	Цвет обивки, накидок, покрывал	Негармоничные цвета обивки
Темный орех	Желтый, оранжевый, зеленый, сине-зеленый, светло-серый	Коричневый
Светлый орех	Синий, зеленый	Желтый
Светлый дуб	Темно-красный, черный, темно-синий, оливково-зеленый, красно-коричневый	Желтый
Темное красное дерево	Желто-зеленый, желтый	Красный
Светлое красное дерево	Сине-зеленый, желтый	Оливковый, розово-красный
Светлые породы (светлый бук, сосна и др.)	Оливково-зеленый, серо-синий, терракотовый	Желтый и светло-бежевый
Черный	Серый и светлые тона основных цветов	—

Таблица 7

Цвет обивки мебели	Цвет ковров и ковровых покрытий	Негармоничные цвета
1	2	3
Красный, красно-коричневый, бордовый	Зеленый, желто-зеленый, санки, желто-синий, светло-серый	Коричневый
Оранжевый	Синий, черно-синий, серый, зеленый	Желтый

1	2	3
Синий, фиолетовый, серо-синий Зеленый, оливковый	Желто-зеленый, светло-зеленый, бордовый, красный Желто-синий, красный, красно- коричневый, светло-коричневый, фиолетовый	Коричневый Темно-синий, темно-серый
Сиреневый	Темно-зеленый, темно- синий, бордовый	Серый
Бежевый	Коричневый, темно- красный, синий, темно-желтый, оранжевый, зеленый	Серый, бирюзовый
Бирюзовый	Темно-красный, красно-коричневый, фиолетовый, темно-синий	Зеленый
Коричневый	Желто-зеленый, темно-желтый, темно-оранжевый	Темно-красный, синий
Черный	Желтый, красный, желто-зеленый, оранжевый, светло-серый, сиреневый, бежевый	Коричневый, темно-синий, фиолетовый

Таблица 8

Цвет стен	Цвет мебели или обивки	Негармоничные цвета мебели или ее обивки
1	2	3
Белый	Красный, красно-коричневый, темно-желтый, оранжевый, коричневый, бордовый, синий, сиреневый, зеленый, фиолетовый, пурпурный, черный	
Зеленый,	Темно-желтый, светло-оранжевый, красно-зеленый, коричневый, темно-красный, темно-синий, фиолетовый, светло-серый, белый	Голубой, бирюзовый
Розовый	Голубой, синий, серый	Сиреневый, красный

1	2	3
Светло-синий,	Бордовый, темно-красный, серый, голубой, темно-желтый, темно-оранжевый, темно-синий, черный, белый	Коричневый
Светло-коричневый	Темно-зеленый, темно-синий, темно-красный, темно-коричневый	Желтый, белый
Темно-красный, бордовый	Светло-зеленый, светло-синий, бежевый, светло-серый, белый	Коричневый
Желтый	Темно-красный, фиолетовый, синий, темно-серый, коричневый, черный	Белый, оранжевый
Серый	Черный, темно-коричневый, темно-красный, красный, оранжевый, синий	Белый, желтый

Таблица 9

Цвет стен	Цвет ковровых покрытий	Негармоничные цвета ковровых покрытий
Белый	Красный, красно-коричневый, коричневый, бордовый, синий, сиреневый, зеленый, фиолетовый, пурпурный, темно-желтый	
Зеленый, светло-зеленый	Темно-зеленый, красно-коричневый, темно-красный, темно-синий, фиолетовый	Голубой, бирюзовый, оливковый, желтый
Светло-синий, голубой	Бордовый, темно-красный, темно-синий, фиолетовый	Коричневый
Светло-коричневый	Темно-зеленый, темно-красный, темно-коричневый	Ближкие к черному
Темно-красный, бордовый, кирпичный	Темно-синий, темно-серый, темно-зеленый	
Желтый	Зеленый, темно-красный, фиолетовый, синий, темно-серый, коричневый	
Розовый	Голубой, синий, серый	Красный, сиреневый
Серый	Темно-коричневый, темно-красный, красный, оранжевый, синий	

В приведенных таблицах указаны в основном контрастные сочетаемости цветов, что вовсе не обязывает оформлять интерьер жилища только в стиле контрастной гармонии. Напротив, в большинстве случаев цветовая гамма современного жилого интерьера **строится** на использовании многочисленных оттенков одного и того же цвета, т. е. по принципу **однотонной** гармонии. Выбор цветового стиля интерьера зависит от господствующей моды и личных вкусов людей. Тем не менее при любом подходе к **цветовому** решению интерьера важно соблюдать градацию цвета его поверхностей по «тяжести»: наиболее «тяжелый» должен быть пол, чуть «легче» — мебель и оборудование, намного «легче» — стены и затем потолок. «Тяжесть» цвета зависит не только от цветового тона и его **насыщенности**, но и от фактуры **материала** — чем крупнее рельеф, тем «тяжелее» кажется поверхность.

✓ **Возьмите на заметку.**

Практика оформления жилого интерьера свидетельствует о том, что психологически более комфортно человек чувствует себя в помещениях, решенных по принципу цветового единства, где отсутствует пестрота.

Эстетические требования к оформлению жилых помещений находятся в зависимости от функционального назначения помещения и его ориентации по сторонам света, от образного решения интерьера, моды и личного вкуса потребителя. Необходимо учитывать цвет и насыщенность тона материала, его фактуру и характер рисунка. Выбор цвета, как правило, крайне субъективен в силу множества факторов.

Прежде всего необходимо учитывать ориентацию помещения. Как правило, при северо-запад-

ной, северо-восточной **ориентации** оптимальной будет теплая цветовая гамма, а при южной, юго-западной и западной — более холодная. Что касается восточной и юго-восточной ориентации, то здесь предпочтительна нейтральная гамма.

Современные тенденции в **оформлении** жилого интерьера исключают присутствие резких, ярких цветов — красного, синего, оранжевого. Предпочтение отдается более мягким, неброским цветам и спокойным тонам, среди которых преобладают охристые, желтоватые, серые (**теплых** или холодных оттенков), розовато-сиреневые, светло-зеленые, голубовато-зеленые и т. д.

Белый, черный и все оттенки серого сочетаются с любыми тонами палитры, хорошо сочетаются оттенки одного и того же цвета (густо-зеленый с разбеленным зеленым, красный с тем же красным, в который добавлен **черный**, синий и голубой, коричневатокрасный и оранжевый и т. п.). Интересное суждение высказал по этому поводу известный итальянский дизайнер Соттеас: «**Разноцветие** тоже утомляет. Зеленый цвет луга всегда приятен, так как состоит из множества оттенков зеленого, синий — цвет моря, бурый — цвет камня тоже. Система цветовой окраски путем гармонизации оттенков одного и того же цвета — таков сейчас мой подход к **колористике...**» Однако нельзя считать такой подход единственно приемлемым. Надо исходить из того, что существуют разные ситуации, разные возможности, разные вкусы.

Вместе с тем сложились некоторые устоявшиеся наблюдения и рекомендации.

- * *Важным условием при формировании цветовой схемы интерьера является его цветовая сдержанность. Количество цветов с учетом всех элементов интерьера не должно превышать десяти. Выбор основ-*

ных цветов специфичен, но, как правило, он базируется на общих закономерностях.

- Цветовая гамма строится не только на соотношении больших плоскостей, но и на отдельных вкраплениях цвета. Так, белый цвет — хороший фон для включения ярких цветowych пятен.

7. «ДОМАШНЕЕ» МАТЕРИАЛОВЕДЕНИЕ

ДЕРЕВО В ЖИЛОМ ИНТЕРЬЕРЕ

Древесина — самый дружественный по отношению к человеку обиходный материал. Ни одно жилище не обходится пока без **изделий** из **древесины**. Если заменить деревянные оконные **рамы**, двери и **плинтусы**, **столы** и **стулья**, шкафы и полки на пластиковые, стеклянные или металлические (а такая **тенденция**, ввиду недостатка древесины и трудоемкости ее обработки, становится все более очевидной), из дома уйдет привычное и необходимое тепло, которое излучает древесина. Возможно, интерьер будет изящнее, но холоднее.

Низкая теплопроводность и электропроводность, высокая химическая стойкость, красивый и **естественный** внешний вид делают древесину **эффективным** строительным и отделочным материалом.

• **Возьмите на заметку.**

Электропроводность древесины значительно **повышается** при насыщении ее влагой.

Но древесина обладает и **некоторыми** недостатками, с которыми приходится считаться при использовании ее в жилище: анизотропностью, т. е.

неоднородностью ее структуры и свойств в разных направлениях и повышенной гигроскопичностью. Оба эти недостатка могут привести к неравномерному **набуханию**, потере формы и **растрескиванию** изделий из древесины. К недостаткам древесины относятся также загниваемость в **переменно-влажностных** условиях ее содержания и легкая **возгораемость**. Многим из нас знакомы досадные **ощущения**, связанные со скрипящим деревянным полом, разбухающими дверями и коробящимися панелями из древесностружечных плит.

Важнейшие физические свойства древесины определяют ее ценность и пригодность в качестве строительного и отделочного материала. К ним относятся: плотность (в сухом **состоянии**), влажность, прочность, теплопроводность, проницаемость для жидкостей и газов, запах, текстура, блеск и др.

Плотность древесины разных древесных пород зависит от ее строения, влажности, зрелости и других факторов. Среднюю плотность древесины с естественной влажностью пересчитывают на плотность при стандартной влажности **12%**, соответствующей комнатно-сухому состоянию древесины. Наименьшая средняя плотность — у древесины пихты (**375 кг/куб. м**), наибольшая — у древесины дуба и клена (**690**). У сосны этот показатель равен **500—550 кг/куб. м**, у ели — **450**, у осины — **495**, у березы — **630**, у лиственницы — **660**, у ясеня — **680 кг/куб. м**.

По степени *влажности* древесину разделяют на мокрую, долго находившуюся в воде (влажность **100%**), **свежесрубленную (35—100)**, воздушно-сухую (**15—20**), комнатно-сухую (**8—13**), абсолютно сухую (**0**). Влага оказывает влияние на различные свойства древесины. Так, усушка и разбухание происходят при изменении ее влажности. С увеличением

влажности древесины уменьшается ее прочность. В качестве защитных мероприятий, предупреждающих негативное влияние влаги, древесину пропитывают антисептиками, а изделия из нее покрывают лаками, красками, тонкими полимерными пленками.

• **Возьмите на заметку.**

- * Деревянные оконные блоки и опорные части мебели из древесины — наиболее уязвимы для разрушающего воздействия влаги.
- * При полном удалении влаги из деревянных изделий (усушке) может произойти их растрескивание и потеря формы.

Древесина разных пород деревьев отличается друг от друга по твердости и по прочности.

Твердость древесины определяется сопротивляемостью механическим воздействиям — ударам, сколам, разрезанию — и представляет для нас интерес в качестве свойства, определяющего степень трудоемкости ее механической обработки. Очень мягкая древесина — у тополя, пихты, липы, мягкая — у сосны, ели и лиственницы, древесина средней твердости — у березы, орехового дерева, груши и черной сосны, твердая — у дуба, ясеня, тиса, очень твердая — у бука.

• **Возьмите на заметку.**

Чем суше древесина, тем она тверже.

Прочность древесины определяется пределами усилий и нагрузок, которые она может вынести, не разрушаясь и не деформируясь, при сжатии, растяжении, изгибе. На прочность древесины, как и на ее твердость, значительное влияние оказывает влажность. Так, с увеличением влажности древесины на 30% прочность и твердость ее снижается в 1,5—2 раза.

• **Возьмите на заметку.**

Прочность древесины снижается при длительных нагрузках, что может привести к деформационным изменениям изделий из нее.

Древесина весьма устойчива к температурным деформациям: нагревание или охлаждение не приводит к значительным изменениям ее объема, так как коэффициент ее теплопроводности невелик. Это одно из любимейших человеком качеств древесины, определяющих ее «теплоту» и **«дружественность»**: она не спешит забирать у него тепло при прикосновении к ней.

Звукоотражающие свойства древесины невелики: изделия из древесины хвойных пород малой плотности (например, из ели) обладают способностью даже резонировать **звук**.

• **Возьмите на заметку.**

- * Деревянный дом «шумнее» каменного, кирпичного или бетонного.
- * Древесина мало участвует в теплообменных процессах помещения, так как в большей степени отражает, а не поглощает тепло (особенно — гладкостроганная).
- * Не защищенная лакокрасочными покрытиями древесина обладает способностью «дышать» — впитывать из воздуха и отдавать в него излишки влаги, а также аккумулировать запахи.
- * Корпусная мебель из древесины ели (шкафы, блок-секции) — хорошие резонаторы звука.

Важнейшие декоративные качества древесины — ее **цвет и текстура** (рисунок, образующийся при перерезании слагающих древесину анатомических элементов; рис. 14). Деревья умеренного климата по сравнению с деревьями тропической зоны имеют более светлую окраску древесины. Светлая, слегка желтого или розоватого цвета древесина у ели, пихты, осины, березы, клена, бука, граба; желтая — у самшита, жел-

то-коричневая — у вяза, груши, дуба, кедра; **красно-коричневая** у пихты; **серо-коричневая** у грецкого ореха, **вишнево-красная** — у секвойи и красного дерева.

Текстура древесины особенно выразительна у лиственных пород деревьев, поэтому она применяется для изготовления или отделки мебели лучших ассортиментов.

Шпон (тонкие листы древесины, получаемые лущением или строганием отрезков ствола дерева) из древесины лиственных деревьев — наиболее ценный отделочный материал, используемый для покрытия столярных изделий и мебели, производимой из некачественной древесины или из ее отходов.

Самая ценная и красивая **древесина** у красного дерева, красного кедра, орехового дерева. Она идет на изготовление дорогой резной мебели. Очень прочна, но менее красива мебель из бука, дуба, тиса, березы, а самый распространенный мебельный материал — **сосна**, пихта, лиственница, кедр. На изготовление столярных изделий идут в основном **сосна**, береза, **лиственница**, **дуб**, **бук**.

• *Возьмите на заметку.*

- * Мебель из темной древесины (красного дерева, темного ореха, вяза, **дуба**, **кедра**) выглядит массивно и мрачновато и лучше вписывается в большие светлые комнаты.
- * Мебель из древесины светлых пород больше **подходит** для спален, детских комнат, **кухонь**, веранд и летних помещений.



Рис. 14.
Разновидности
текстуры древе-
сины;
а - дуба;
б - бука:



в — *ясень*;
г — *карельской березы*.

Номенклатура древесных **материалов**, применяемых для обустройства **жилища**, охватывает лесоматериалы (**пиломатериалы**), древесные **пластики**, материалы из отходов **древесины**, а также прессованную и модифицированную древесину.

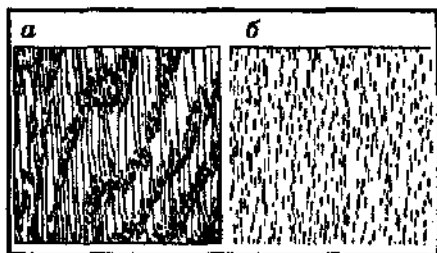
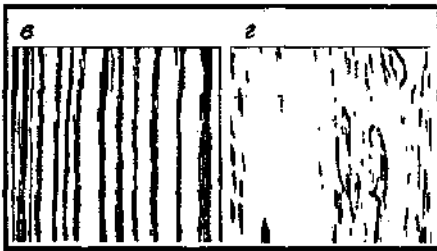
В строительстве применяют в основном пиломатериалы из хвойных пород — **сосны**, ели, **лиственницы**, пихты, кедра. Для внутренней отделки помещений, а также для отделки мебели, изготавливаемой из древесных отходов, шире применяется древесина лиственных пород. Замечательны по красоте текстуры и цвета поделки из карельской березы — вазы, фигурки и т. п.

По толщине пиломатериалы делят на толстые (40 мм и более) и тонкие (до 32 мм). Тонкие пиломатериалы называются тесом. Пиломатериалы, имеющие ширину более двух **толщин**, называют досками, а не более двух толщин — **брусками**. Бруска имеют толщину и ширину более 100 мм.

Толщина досок из хвойных пород колеблется от 13 до 45 мм, ширина — от 80 до 250 мм, а из **лиственных** пород — соответственно от 13 до 75 мм и от 80 до 200 мм. В жилых зданиях доски идут в основном на отделку стен и изготовление полов.

Разнообразное применение в жилище находит **фанера**. Она идет на обшивку стен и потолков и некоторых столярных изделий, применяется для изготовления мебели. Для отделочных работ используется

фанера, отделанная с лицевой стороны шпоном ценных пород древесины, декоративными бумажно-слоистыми пластиками, бумажно-смоляными **напрессовками**, пленочными и лакокрасочными покрытиями.

Фанера представляет собой древесный листовой материал, состоящий из трех и более (обычно до 13) слоев склеенного между собой лущеного шпона. Для изготовления фанеры используется главным образом березовый шпон, реже — ольховый, буквый, сосновый, осиновый и др. Толщина листов фанеры **1,5—18** мм, листы толще 12 мм называются фанерными плитами.

• **Возьмите на заметку.**

- * Водостойкость **влагонезащищенной фанеры**, как правило, ниже, чем изделий из **влагонезащищенной массивной древесины** соответствующей толщины.
- * Днища ящиков письменных столов и шкафов часто изготавливаются из фанеры толщиной **1,5—2,5** мм и не рассчитаны на большую нагрузку, в результате чего могут прогибаться и сохранять деформированную форму.

Массивная древесина, широко применяемая ранее для обустройства жилища, все больше заменяется **древесностружечными (ДСП)** и **древесноволокнистыми плитами (ДВП)**.

Древесностружечные плиты получают горячим прессованием древесных стружек со связующими компонентами, в качестве которых применяются **фенолоформальдегидные, мочевиноформальдегидные** и другие смолы. По способу производства ДСП классифицируются на **экструзионные** (изготовленные методом выдавливания) и плоскопрессованные; по конструкции — на **одно-,** трех- и многослойные. Для повышения прочности и влагостойкости ДСП **облицовывают** шпоном или различными листовыми и рулонными материалами.

В жилых помещениях ДСП используются для устройства перегородок, оснований под полы, встроенной мебели.

Древесноволокнистые плиты получают горячим прессованием волокнистой массы, которую готовят **измельчением** и расщеплением неделовой древесины, отходов деревообработки, бумажной макулатуры, стеблей тростника, сельскохозяйственных отходов и т. п.

Древесноволокнистые плиты, как и древесностружечные, используются для обшивки стен и потолков, устройства перегородок, изготовления дверных полотен, встроенной мебели, в качестве покрытий полов, а также для звукоизоляции помещений.

• *Возьмите на **заметку**.*

- * Незащищенные ДСП и ДВП, особенно слоистые, сильно подвержены короблению под воздействием влаги.
- * Звукоизоляционные свойства ДСП и ДВП выше, чем изделий из древесины.
- * Самые чувствительные к механическому воздействию и проникновению влаги — боковые кромки плит.
- * Защитные и декоративные покрытия на боковых кромках плит сохраняются при эксплуатации хуже, чем на лицевых или оборотных сторонах.
- * Чем легче ДСП, тем меньше ее прочность.

Древесина представлена в жилище в основном в виде длинномерных столярных изделий (**называемых** погонажными), к которым относятся плинтусы, галтели, наличники, поручни, раскладки, багеты и др.; дощатых и паркетных покрытий полов, реечных и дощатых обшивок стен и потолков, оконных и дверных блоков и, конечно, мебели. Размеры и формы погонажных изделий не стандартизированы и отличаются многообразием. Образцы некоторых **погонажных** изделий приведены на рис. **15**.



Рис. 15. Профили деревянных погонажных изделий (размеры сечений в мм):

а — поручни; б — наличники; в — **плинтусы**;
 г — карниз; д — **наборная рейка** для обшивки стен;
 е — **галтель**; ж — **штапик**; з — **раскладки**.

Деревянные покрытия полов могут устраиваться из торцовых пиломатериалов (торцовых шашек) — **такой** пол называется торцовым, из строганных **половых досок** (дощатые полы), реечных щитов (щитовые полы), древесноволокнистых **плит** (плитные полы), из склеенных пластинок различной формы (паркетные полы). Для защиты от влаги и истирания **деревянные** полы покрываются **лаками** и красками (дощатые и плитные), лаками и мастиками (паркетные).

Дощатые полы устраиваются из досок толщиной от 29 до 37 мм, кромки которых имеют пазы и гребни, посредством которых они стыкуются между собой при укладке на основание покрытия.

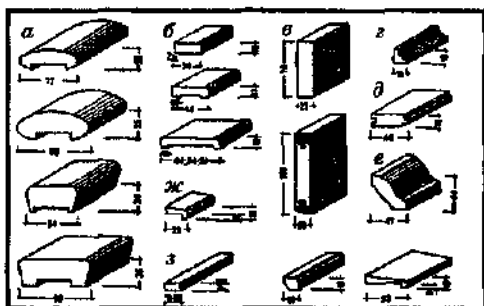
Реечные щиты для половых покрытий собираются в заводских условиях преимущественно из березовых реек, скрепляемых по торцам специальными шпонками или наклеиваемых на специальное основание.

Паркетные полы — наиболее **эстетичный** и дорогостоящий вид деревянных полов. Паркетные покрытия могут выполняться из штучного паркета — тонких планок (**ламельек**) из древесины твердых, преимущественно лиственных, пород (дуба, бука, клена,

березы и др.), наклеиваемых на реечное **основание** из низкосортной древесины из хвойных пород непосредственно **на месте укладки**, или из паркетных досок или щитов (рис. 16). Особой эстетичностью отличаются мозаичные паркетные полы, набираемые из различных по цвету паркетных планок в виде определенного геометрического рисунка.



Рис. 16. Паркетные доски (а) и паркетные щиты (б):
 1 — лицевые планки из древесины твердых лиственных пород;
 2 — слои основания из древесины хвойных пород.

Основной недостаток деревянных полов — **шумность** при ходьбе по ним в твердой обуви, низкая **звукоизоляция**, скрипучесть, часто **возникающая** вследствие пересыхания древесины.

• **Возьмите на заметку.**

- * Лаковые покрытия полов быстро теряют свой первоначальный вид от контакта с водой и твердыми предметами (подошвами уличной обуви, опорными частями мебели и других предметов обстановки).
- * Особенно чувствительны к влаге и механическому воздействию паркетные полы.

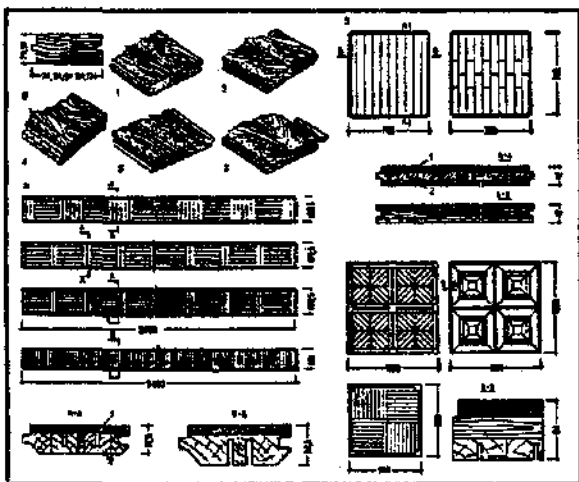
Рекомендации.

- ♦ Во избежание отклеивания **паркетных** плиток или коробления паркетных досок влажную уборку паркетных полов производите хорошо отжатой тряпкой, а **случайно** попавшую на пол воду немедленно удалите.
- * При передвижении по деревянным полам тяжелой мебели **подкладывайте** под ее опорные части полоски или коврики из войлока или какого-либо другого коврового материала.

Некоторые рекомендации по эксплуатации изделий из древесины.

- * Под опорные части мебели из ДСП и ДВП, находящейся в помещениях, где на пол может попасть вода (кухня, ванная и др.), рекомендуется **подкладывать влагоизолирующие прокладки**, если таковые у мебели отсутствуют.
- * При покупке мебели, изготовленной из ДСП или ДВП, обращайтесь **внимание** на качество отделки боковин плит: если такая мебель **отделана** пленочным материалом, будьте готовы к тому, что с боковых сторон ее конструктивных элементов пленка может отшелушиваться.

Древесина — самый «ручной» природный материал: человек охотно прикасается к дереву и в его естественном, «живом», состоянии, и в его искусственно **материализированной** форме какого-либо предмета, любит деревянные ручки орудий труда и предметов обихода, декоративные и прикладные изделия из нее.

В интерьере помещения древесина — самый «покладистый» материал; она охотно сочетается с камнем, металлом, текстилем. Особенно удачно сочетается древесина с керамикой, желтым металлом.

Не переходяща ценность древесины как декоративного материала. Рамы для картин и зеркал, резная фурнитура и орнаментные накладки мебели, деревянные фигурки и поделки, вазы и **вазочки**, корпусные вставки светильников и бытовых **приборов, декора-**

тивные подставки и подкладки всякого рода играют на высокий эстетический имидж интерьера.

Древесина обладает свойством восприниматься как живой организм, и это обуславливает отношение человека к ней как к единственному «**жилому**» материалу, без которого жилище мертво и неудобно. Недаром, чтобы восполнить ее недостаток, человек стал широко использовать в своем домашнем обиходе имитации под нее из искусственных материалов,

КАМЕННЫЕ МАТЕРИАЛЫ И ИЗДЕЛИЯ

Важнейшими исходными строительными единицами испокон веку являются каменные материалы. Когда-то дома возводились только из природных каменных материалов, затем появились искусственные — кирпич, бетон и другие, в настоящее время почти полностью вытеснившие «из угла дома» природный камень.

Нас с вами присутствие камня в жилище интересует прежде всего с точки зрения эксплуатационных и эстетических свойств, оказывающих влияние на комфортность.

В современном жилище массового строительства каменные материалы представлены в подавляющем большинстве. В большинстве случаев оболочки, **или**, иными словами, ограждения помещений состоят из искусственного камня — бетона, кирпича, гипсобетона и некоторых других творений рук человеческих. Природные и искусственные каменные материалы участвуют и в формировании интерьера **жилища** — главным **образом**, в качестве отделочных покрытий стен, полов, потолков, лестниц, мебели и в качестве исходного материала для посуды и предметов декора.

Из *природных каменных материалов*, используемых в жилище, следует прежде всего упомянуть мрамор

мор, который в виде плит может применяться для отделки стен, подоконников, покрытия полов, изготовления **декоративно-художественных** изделий.

В зависимости от исходного образующего минерала, входящего в состав мраморной породы, различают доломитовые и **кальцитовые** мраморы. Доломитовый мрамор значительно тверже и прочнее **кальцитового**. Влагостойкость мрамора очень высока, в условном сравнении с ней его износостойкость и прочность имеет более скромные показатели (прочность мрамора на сжатие всего в **1,5—2** раза выше, чем у древесины).

• **Возьмите на заметку.**

Мрамор не устойчив к воздействию кислот и кислотосодержащих жидкостей, а также к механическому трению.

Мрамор — прочный, долговечный и красивый отделочный материал, но обладает рядом существенных недостатков — дороговизной и значительной теплоемкостью (степенью поглощаемости тепла при нагревании). Как и все каменные материалы, мрамор — «холодный» материал (**теплоемкость** мрамора в три раза выше, чем древесины), поэтому рекомендуется применять его для отделки комнат санитарно-бытового назначения — в первую очередь, ванных и туалетных.

Самое притягательное свойство мрамора — цвет и текстура. Цветовая гамма мраморных пород довольно обширна, и хотя самым распространенным считается белый мрамор, — кремовые, серые, желтовато-розовые, светло-коричневые и даже **ярко-красные** и темно-красные цвета с различными вкраплениями других цветов достойно представлены в цветовой палитре этого ценного строительного материала.

Стены, отделанные мрамором, выглядят очень торжественно, но холодно и назойливо. Самая «легкая» мраморная отделка для стен получается из белого и близких к белому цветов мрамора. Зато в качестве **покрытия** полов мрамор ведет себя более естественно и сдержанно — здесь органичны любые его цветовые капризы, вплоть до черного.

Мрамор — один из самых «прозрачных» строительных материалов. Он очень любит дневной рассеянный свет, буквально оживает при нем, а при электрическом тускнеет и **«снижает»**. Он очень «эгоистичен» в интерьере помещения, любит внимание и неохотно сочетается с деревом, металлом, текстилем. Ковер на мраморном полу выглядит пришельцем из космоса, деревянный стол — неудачным памятником дереву, металлическая тарелка светильника — случайной вещью. Настольные скульптуры и «безделицы» из мрамора более уместны на кирпичном «постаменте» камина, чем на дереве естественного цвета. Правда, в сочетании с мебелью черного цвета и со стеклом мрамор смотрится весьма неплохо.

Но мрамор, как и всякий камень, слишком холоден для жилья и уместен лишь в больших помещениях, а мраморные статуэтки и бюсты желательно размещать на отдельных подставках из темного материала или в отдельной мебельной нише.

Искусственные каменные материалы и изделия, соседствующие с нами в жилище, можно классифицировать на керамические и материалы и изделия на основе минеральных вяжущих веществ.

Керамическими называют материалы и изделия, получаемые спеканием при высоких температурах природных глин и их смесей с минеральными добавками. Строительная, декоративно-художественная и бытовая керамика — это материалы и изделия, получаемые из глиняных масс путем формования,

сушки и обжига. К строительным керамическим изделиям относятся различные виды кирпичей и керамических камней, облицовочные и изразцовые плитки, канализационные трубы и пр. Декоративно-художественная керамика сопутствует жизни человека десятки тысячелетий. С керамической посудой мы имеем дело ежедневно.

Любознательным на заметку.

Керамика (термин от греческого слова *keramos* — глина) — один из первых искусственных материалов, применявшихся для обустройства и оформления интерьера жилища с древних времен. Первые глиняные изделия — фигурки *людей*, животных — известны еще в эпоху палеолита (более 10 тыс. лет назад). Около V тысячелетия до нашей эры люди начали применять обжиг глиняных изделий с целью придания им водостойкости и прочности. Так появились сосуды для варки и хранения пищи. В эпоху неолита (III—II тысячелетие до нашей эры) на керамические изделия стали наносить роспись красками. Кирпич как строительный материал (сначала сырцовый — из необожженной глины, затем обожженный) впервые был использован в Древнем Египте и Вавилонии. Там же около XV в. до н. э. начали применять цветную глазурь (стекловидное вещество) для посуды. Производство глазурованной строительной керамики и кирпичных плиток для мощения издавна развивалось у народов Востока. Глазурованные фасадные кирпичи и изразцы применяли в Древнем Иране и Египте. В Древней Греции и Древнем Риме изготавливали черепицу, водопроводные керамические *трубы*, керамические архитектурные детали. В Древнем Риме было широко развито производство кирпича для кладки арочных и сводчатых конструкций зданий.

Белую глину (каолин) применяли для изготовления посуды в Древнем Китае еще во **II—I** в. до н. э.

Позднее, в I в. до н. э. каолин начал использоваться в качестве сырья для производства **фарфоровидных** изделий.

Основными видами строительной керамики, применявшейся на Руси, были кирпич, черепица, облицовочные плитки и трубы различного назначения. С середины XVIII в. в России строятся фарфоровые заводы; в это же время начинается распространение рельефных изразцов.

По способу производства и особенностям сырьевых материалов керамику подразделяют на *терракоту*, *майолику*, *фаянс*, *фарфор* и *каменную массу*.

Терракота (от итальянского *terra* — земля, *cotta* — обожженная) — неглазурованная однотонная естественно окрашенная керамика с характерным цветным (от светло-кремового до красно-коричневого и почти черного) пористым черепком. Изделия из терракоты имеют утилитарное и художественное применение в виде скульптур, изразцов, **облицовочных плиток**, ваз, архитектурных деталей и пр.

Майолика — керамика из цветной обожженной глины с крупнопористым черепком, покрытая глазурью, — самая древняя после терракоты. Область **применения** — та же, что и терракоты.

Фаянс — твердый мелкопористый керамический материал, обычно белого цвета, покрытый тонким слоем глазури. Фаянс применяют в производстве посуды, облицовочных плиток, **санитарно-технических** изделий.

Фарфор — самый ценный керамический материал. Он производится из смеси глины, каолина, кварца и полевого шпата путем обжига при высокой температуре. Фарфор водонепроницаем и не нуждается в защитном водостойком покрытии. **Применяется** для производства посуды, декоративно-художественных и **санитарно-технических** изделий и в других областях производственно-технической деятельности человека.

*Каменная, или **строительная**, керамика* — это близкий к фарфору плотный материал, отличающийся от фарфора цветом (преимущественно серый или коричневый) и непрозрачностью. Строительная керамика охватывает номенклатуру изделий, применяемых для возведения стен **зданий** и промышленных устройств (стеновые камни и кирпичи), облицовки стен и устройства полов (плитки), покрытия крыш (черепицы), водоотводных устройств (дренажные трубы) и пр.

Для кладки стен жилых зданий применяются полнотелые и пустотелые кирпичи и пустотелые (только) камни. Пустотелые кирпичи улучшают тепло- и звукоизоляционные свойства стен за счет воздуха, остающегося в пустотах после укладки кирпича в стену. Количество, расположение и форма пустот весьма разнообразны. Кирпичи имеют размеры 250x120x65 мм или 250x120x88 мм (**утолщенный**). Размеры строительных камней более разнообразны и отличаются от размеров кирпичей в большую сторону, в основном по высоте и ширине. Для укладки с внешней стороны стен выпускаются облицовочные кирпичи, две грани которых — одна торцовая и одна боковая — покрыты глазурью.

Диапазон эксплуатационных и эстетических свойств керамики достаточно широк и **основывается**, главным образом, на степени пористости получаемого керамического материала, которая влияет на его плотность, прочность и **влагопроницаемость**.

Крупнопористая грубая керамика (строительная, крупнозернистая терракота), например, обладает способностью насыщаться водой в количестве от 5 до 15% от своего объема. Тонкая пористая керамика, покрытая глазурью (фаянс, майолика), и тонкая плотная (фарфор) практически непроницаемы для воды, неэлектропроводны, устойчивы к разрушающему действию кислот, щелочей, воды и перепадам

температур. Самым существенным недостатком керамических изделий является хрупкость.

• **Возьмите на заметку.**

- * Стены из кирпича или керамического камня способны поглощать и аккумулировать влагу и тепло, поэтому должны быть изолированы от контакта с влагой влагостойким покрытием.
- * Кирпичные стены «дышат» хуже, чем деревянные, но **лучше, чем бетонные**, более теплопроводны, чем деревянные, но менее **звукопроводны**.

Керамика прекрасно вписывается в интерьер жилого помещения. По психофизиологическому воздействию на человека она, пожалуй, может сравниться с деревом. Разве что сквозящее в ней ощущение хрупкости делает ее несколько отчужденной.

Самая **«теплая»** по восприятию керамика — терракота. Терракота гармонично сочетается в интерьере с деревом, своеобразно продолжая его в своей застывшей каменной массе. Терракота несколько грубовата, но за счет глубокой матовости материала и сдержанности естественных красок мягко «ложится» во взгляд. От нее исходят флюиды таинственной древности. Ее, как и дерево, хочется потрогать рукой.

Фаянс и майолика более декоративны и нарядны, чем терракота. Формы изделий из фаянса и майолики, по сравнению с формами изделий из терракоты, более утонченны и не столь визуальны массивны. В качестве декора фаянс и майолика почти сроднились с образом крупных напольных и настольных ваз, играющих порой одну из первых скрипок в декоративном убранстве интерьера. Эти два вида керамики лучше сочетаются с гладкой структурой оштукатуренных и окрашенных матовыми красками светлых стен и мраморным полом, нежели с простой и спокойной фактурой дерева. Впрочем, нельзя сказать, что они чужды ему.

Фарфор — аристократ среди керамики, и как всякий аристократ выглядит холодно и отчужденно. Утонченность и изысканность фарфора наиболее тонко проявляются в нестатических, извивающихся и изгибающихся формах малой скульптуры, в складках и выпуклостях чашек, в резких чередованиях округлостей и **угловатостей** ваз. Фарфор — светлюбивый материал и не терпит темных мебельных закоулков. Прекрасно гармонирует со стеклом, приглушая его блеск, хорош в сочетании с металлами любого цвета и с темным, особенно черным, деревом.

• **Возьмите** на заметку.

Впечатление от эстетики керамических декоративных изделий ослабевает при большом скоплении ее в одном помещении.

Керамические глазурованные плитки используются в жилище для отделки стен и покрытий полов в декоративных и защитных целях. По виду керамики они бывают фаянсовые и майоликовые.

Фаянсовые плитки изготавливаются из огнеупорных глин с добавлением кварцевого песка. Лицевая сторона плиток покрывается **прозрачной** или глухой глазурью, а тыльная имеет рифленую поверхность для лучшего сцепления с вяжущими или клеевыми веществами при креплении плиток. В **последние** десятилетия нашего времени в промышленное производство фаянсовых плиток широко внедрены различные методы цветной печати, позволяющие выпускать плитки с многоцветным рисунком. Формы выпускаемых индустриальным способом фаянсовых плиток разнообразны: квадратные (150x150 мм — для стен и 200x200; 23x23; 48x48 мм — для пола), прямоугольные, фасонные (**угловые**, карнизные, плинтусные) и фигурные. Толщина плиток для облицовки стен — до 6 мм, для покрытий полов — не менее 8 мм.

Фаянсовые плитки предназначены в основном для облицовки стен и устройства полов в помещениях с повышенной влажностью (душевые, ванны, туалеты, кухни, хозяйственно-бытовые помещения, помещения для хранения продуктов). Они устойчивы к агрессивным воздействиям химикалий, водонепроницаемы, хорошо моются, придают стенам и полу ощущение чистоты и свежести. В жилых комнатах керамические плитки создают ощущение холода и дискомфорта и могут быть использованы только в качестве декоративных вставок при отделке стен, а также при отделке каминов, печей, оконных ниш и подоконников (**майоликовые** плитки).

Плитки для покрытия полов выгодно отличаются от покрытий из других материалов (в том числе и мрамора) высокой износостойкостью, долговечностью, **инертностью** к действиям химических веществ.

Плитки для полов выпускаются двух **видов**: штучные и мозаичные. По характеру фактуры лицевой поверхности плитки бывают гладкие, шероховатые и рельефные (тисненные). Шероховатые и тисненные плитки предназначены для покрытия полов, постоянно подвергаемых увлажнению, с целью уменьшения смазывающего эффекта воды.

К существенным недостаткам керамических плиток, ограничивающих сферу их применения, относятся высокое **теплопоглощение** (из-за большой теплопроводности плотной керамики, к которой они относятся), низкое сопротивление ударным нагрузкам, низкие звукоизоляционные свойства.

- **Возьмите на заметку.**

- * Керамические плитки интенсивно конденсируют на своей поверхности водяной пар, и поэтому помещения, отделанные ими, должны иметь хорошую вытяжную вентиляцию.

- * В интерьере помещения керамические глазурованные плитки плохо сочетаются с деревом и отлично — с пластиком.

- * Печатные рисунки **на** половых плитках со временем стираются, плитки, окрашенные **в** своей массе, не теряют цвета в течение всего срока службы.
- * Плитки для пола, покрытые глазурью, имеют низкую **фрикционность** (сцепляемость с поверхностями других предметов); т. е. они **скользкие**, и их скользкость усиливается при увлажнении пола.
- * Не рекомендуется укладка керамических плиток в качестве покрытия пола лоджий — при сырой и морозной погоде они конденсируют на своей поверхности влагу, которая быстро замерзает, и плитки становятся опасно скользкими.

Кирпичная кладка стен обычно скрыто присутствует в жилище, так как в большинстве случаев **«спрятана»** под «одеждой» отделки из штукатурки или из древесины. Тем не менее обнаженная кладка из кирпича охристых, коричневатых и красноватых оттенков может придавать интерьеру грубоватый и динамичный колорит **«живой»** стены, но при условии тщательной отделки кирпичей прозрачной или непрозрачной глазуровкой или плотной лакировкой и тонкой расшивке и окраске укладочных **цементобетонных** швов. Из соображений эстетики интерьера не стоит обнажать кирпичную кладку всех четырех стен (или более) помещения — это слишком тяжело для него. Предпочтительно **обнажить** (или сделать, если стены **возведены** из другого материала) кирпичную кладку только одной (у одной) стены. Такой кирпичный экран выгодно нарушит однотонную текстуру деревянных или оштукатуренных стен (со стенами, оклеенными традиционными бумажными обоями с рисунком, кирпичная кладка сочетается **плохо!**).

Тот же концептуальный принцип текстурного контраста и природной сочетаемости материалов относится и к обнаженной кирпичной кладке каминов и печей: стена, на которой они «сидят», дол-

жна быть оштукатурена или отделана деревом, на худой конец — плотными однотонными обоями, имитирующими цветную штукатурку.

• **Возьмите на заметку.**

- * Натуральная кирпичная кладка (равно как и ее имитация) утяжеляет стены и сообщает интерьеру грубоватость и энергию.
- * На кирпичной стене теряется выразительность картин, но подчеркивается тепло и текстура дерева, свежесть зелени цветов, с ней удачно гармонируют керамические вазы и цветочные горшки.

Самая распространенная разновидность искусственных каменных материалов, окружающих нас в жилище, известна под общим названием *бетоны* или, как их называют профессионалы, «материалы на основе минеральных вяжущих веществ». Эти материалы порядком примелькались, но не сказать о них ни слова означало бы игнорирование их неперемного наличия в подавляющем большинстве жилых домов. Присутствие бетона в натуральном виде в нормальном интерьере жилого дома крайне нежелательно — он раздражает своей унылой серостью и **«неотесанностью»**, да этого, к счастью, почти не случается. Нас он интересует постольку, поскольку большинство жилых домов возведено с его живейшим участием, и хотя он спрятан от нас всевозможными отделочными ухищрениями, на эргономику жилища влияние оказывает немаловажное.

Из всего многообразия **«вяжущих»** в жилище нас могут окружать цементобетон, железобетон, шлакобетон, силикатный бетон, гипсобетон и др.

Бетон представляет собой искусственный каменный материал, получаемый в результате затвердения смеси минерального вяжущего вещества (цемента, извести, гипса и др.), воды и твердых

заполнителей (щебня, гальки, песка и др.). Бетоны на основе цемента (цементобетон) являются основным материалом для жилищного строительства, применяемым в виде панелей и блоков для возведения наружных и внутренних несущих стен зданий (иногда такие стены называют капитальными). Особо прочную разновидность цементобетона представляет железобетон, для изготовления которого применяется в качестве укрепляющего компонента каркас из металлических прутьев (арматуры). Железобетонные конструкции используются для возведения несущих стен, колонн, балок и межэтажных перекрытий многоэтажных зданий.

Физико-механические свойства бетонов очень разнообразны и зависят от способов их изготовления и материала заполнителей. Коротко и просто качественную характеристику бетону можно дать в таком виде: чем плотнее бетон и чем мелкозернистее его структура, тем он прочнее, менее водопроницаем, но более звуко- и теплопроницаем. Более ясно «способности» основных видов цементобетона (железобетона), применяемых для массового строительства, можно познать в сравнении с деревом и кирпичом: цементобетон (железобетон) а) прочнее; б) менее **влагопроницаемый**; в) более влагостойкий; г) более теплопроводный (если он — не специальный теплоизоляционный).

Толщина бетонных и железобетонных наружных стен в жилых домах зависит от вида и структурного состава бетона и колеблется от 22 до 30 см. С внутренней, «жилой» стороны бетонные стены покрываются тонким выравнивающим слоем штукатурки.

Гипсовые и гипсобетонные материалы используются в жилищном строительстве, по преимуществу, при устройстве межкомнатных перегородок. В **гипсобетон**, кроме гипса, входят заполнители — **песок**, пемза, туф, металлургические и топливные

шлаки, органические наполнители (древесные опилки, бумажная макулатура и пр.). Гипсовые материалы неводостойки, отличаются хрупкостью. Для устройства перегородок наибольшее применение нашли гипсобетонные панели и гипсовые плиты толщиной 8—10 см.

К еще одной разновидности искусственных каменных материалов, используемых в жилище, относится *штукатурка*. Штукатурка (от итальянского *stuccatura; stucco* — гипс, известь, раствор, замазка) — относится к отделочным материалам.

В массовом жилищном строительстве **штукатурка** применяется для выравнивания неровностей стен и потолков и для подготовки к их дальнейшей отделке — окраске, оклейке, облицовке. Она изготавливается из смеси с водой необожженных известковых, известково-гипсовых, цементно-известковых и гипсовых составляющих. Толщина штукатурного слоя зависит от материала и положения стен (наружные или внутренние) и обычно не превышает 5—10 мм для бетонных наружных стен, 20—30 — для наружных кирпичных и 35—40 мм — для деревянных.

Назначение **штукатурки** не ограничивается только ролью служить промежуточным слоем между поверхностью стены и облицовочным материалом — она является важным механизмом регулирования тепловластного обмена между стенами (здесь в понятие «стены» входит и потолок) и воздухом помещения, т. е. ее назначение «дышать», как мы часто выражаемся. «Дыхание» штукатурки заключается в том, что она способна впитывать, аккумулировать и возвращать влагу, а не конденсировать ее **на** своей поверхности, что свойственно плотным бетонам и плотным или глазурованным керамическим **материалам**, а также природным каменным материалам. Обладая низкой **теплопровод-**

ностью, штукатурка выступает в качестве дополнительного теплоизоляционного **щита**, уменьшающего поглощение тепла стенами.

- *Возьмите на заметку,*
 - * При сильном и частом увлажнении штукатурка может разрушаться.
 - * **Известково-песчаная** штукатурка, обычно применяемая для покрытия кирпичных **стен**, сильно набухает при увлажнении и может разрывать наклеенные на нее обои.

Существуют (и довольно давно) облицовочные виды штукатурок, используемые как для наружной, так и для внутренней отделки **стен**, а также для отделки полов, лестничных ступеней и пр. Такие штукатурки называются **декоративно-отделочными**.

Различают несколько видов декоративно-отделочных штукатурок: *искусственный мрамор, сграффито, террацо, терразит* и др. Искусственный мрамор изготавливается из обожженного и измельченного гипса с квасцами и клеем; **иногда** — с добавлением мраморной пудры. Нанесенный на отделываемую поверхность раствор после затвердения подвергается шлифовке и полировке до зеркального блеска.

Облицовочные штукатурки, имитирующие естественный камень, изготавливают и из цветных полимерно-минеральных смесей. По своим физическим свойствам «каменные» штукатурки приближаются к бетонам и менее приемлемы для здорового климата жилища. Зато эксплуатационные и эстетические свойства **штукатурок-имитаторов** — на высоте. Будучи теплее природного мрамора, искусственный мрамор, при должных качестве и обработке раствора, не уступает ему по красоте текстуры и цветовых переливов. Искусственный мрамор может быть неплохой альтернативой керамической плитке в качестве облицовки стен на кухне.

• **Возьмите** на заметку.

Искусственный мрамор хорошо «играет» в больших комнатах в сочетании с полимерными покрытиями полов.

Сграффито — разновидность декоративной штукатурки с рельефным многоцветным орнаментом, получаемым путем последовательного нанесения на поверхность стены двух или более тонких слоев цветной известково-цементной растворной смеси и вырезания рисунка специальными инструментами на еще не затвердевших слоях до обнажения необходимого цвета.

Один из приемов долговечной декоративной отделки стен, устройства покрытий полов и ступеней лестниц — **террацо-мозаичная** отделка на основе обычного или цветного **цемента**, а в качестве заполнителя — крошки декоративных горных пород.

В покрытиях полов и ступеней затвердевший раствор шлифуется и полируется. **Террацо** практична для покрытий полов ванных и туалетных комнат, полов и ограждающих панелей лоджий и **террас**, полов, стен и лестниц подвальных помещений. Стены, отделанные **террацо**, выглядят слишком монументально и грубо, поэтому в жилых помещениях она обычно не применяются.

Другая разновидность цветной штукатурки стен, имитирующая естественный камень, — **терразит**, растворная смесь для которого приготавливается на **известково-цементном** порошке с добавлением тонкомолотого мрамора, минеральных красителей и слюды в виде мелких чешуек. В жилых домах **терразит** уместен для отделки стен коридоров, прихожих и vestibule, рабочих подвальных помещений, террас и лоджий.

САМЫЙ СВЕТЛЫЙ МАТЕРИАЛ

Вы, конечно, догадались, что речь пойдет о стекле — одном из любимейших материалов, прижившемся в обиталище человека. Нам кажется, что мы знаем все о характере и сфере применения стекла в быту, о его хрупкости, нелюбви к грязи, **капризном** и коварном нраве. Наше отношение к стеклу двойственно: с одной стороны, мы любим смотреть на него, с другой — не любим иметь с ним дело; с одной стороны, оно воспринимается нами как холодная и отчужденная «вещь в себе», с другой — не мыслим своего существования без него.

В домашнем обиходе мы пользуемся стеклом преимущественно в утилитарных целях — ограждаем им помещения (оконные и дверные стекла), высвечиваем внутренности посудных и книжных **шкафов**, используем для отражения, пьем и едим из стеклянной посуды. Охотно используем мы стекло в декоративных целях, украшая интерьеры жилых комнат различными изделиями из стекла.

Функциональные возможности стекла в сфере применения его в жилище далеко не исчерпаны и могут быть расширены как по линии применения нетрадиционных для жилища видов стекла, так и по линии применения его в новых функциональных сферах, например, в качестве мебели. Как и все искусственные материалы, стекло будет занимать все большее и большее место в интерьере жилого дома. Наступление стекла на жилище сдерживается лишь относительно дорогой пока технологией изготовления небьющихся, термостойких и других специальных видов стекол.

Пока же самый распространенный в быту вид стекла — *оконное стекло*. Оконное стекло изготавливается в виде листов с максимальными размерами **1,6×2,2 м** и толщиной от **2 до 6 мм**. Оконное

стекло пропускает **85—90%** лучей видимой части спектра и практически не пропускает ультрафиолетовые лучи.

Более практично для применения в быту *закаленное стекло*, которое имеет высокую механическую прочность и термостойкость. Закаленное стекло в **5—6 раз** прочнее обычного на изгиб и удар, а его термостойкость выше в 2 раза. Характер разрушения закаленного стекла более безопасный, чем оконного. Особая разновидность закаленного стекла используется для производства небьющейся термостойкой посуды.

- *Возьмите на заметку.*

При попадании холодной воды на термостойкое стекло, нагретое до температуры свыше 300°C (например, посуды из термостойкого стекла в духовке), оно может разрушиться.

Еще один вид стекла повышенной прочности — *армированное стекло*. Это — листовое стекло, усиленное проволочной сеткой. Как и закаленное стекло, армированное стекло безопасно, поскольку при разрушении от механических и тепловых воздействий осколки удерживаются сеткой. Армированное стекло может быть с гладкой, ковanej или узорчатой поверхностью, плоским и волнистым, бесцветным и цветным. В жилых домах применяется в основном для заполнения дверей, устройства душевых кабинок, ограждений балконов.

К безопасным стеклам, не дающим при разрушении осколков, относится и *трехслойное стекло* — *триплекс* (от латинского *triplex* — тройной). При ударе такое стекло только растрескивается. Для изготовления триплекса используется обычное стекло. Два листа стекла склеиваются между собой прозрачным органическим веществом, например, поливинилбутиральной пленкой, которая

помещается между стеклами, и **вся** трехслойная заготовка подвергается **прессованию**. Цветной триплекс может быть использован для витражных окон, декоративных **ширм-перегородок**, ограждений балконов и т. п.

Узорчатое и волнистое стекла относятся к декоративным видам стекла. Такие стекла рассеивают падающий на них свет и могут быть **использованы** для остекления оконных и дверных проемов, террас, мебели и т. д. Они бывают бесцветными и цветными.

Матовое стекло (гладкое и узорчатое) применяется для остекления дверей, окон (в технических и **санитарно-бытовых** помещениях), в плафонах светильников, в посудных изделиях. Дает приятный, молочно-белый свет, но в качестве остекления плохо вписывается в интерьер жилой комнаты.

Солнце- и теплозащитное стекло **изготавливают** из стекломассы, в которую вводят оксиды кобальта, никеля и железа, или путем аэрозольной обработки поверхности стекла специальными растворами. Солнцезащитное стекло задерживает **30—70%** лучей видимого спектра и **40—60%** тепловых лучей; теплозащитное задерживает **75%** теплового излучения солнца. Поглощая тепловые лучи, стекла подвергаются температурным **деформациям**, что должно учитываться при их креплении.

Солнце- и **теплозащитные** стекла варьируются по цвету — от коричневатого-серого до нейтрально-серого, придают комнате теплый цветовой оттенок, приятно смягчают вид окна и могут быть использованы в качестве декоративного элемента интерьера жилища при условии, что свет, пропускаемый ими, достаточен для нормального освещения помещения. Прекрасно сочетаются с цветными алюминиевыми и пластиковыми рамами, а также с деревянными рамами естественного цвета темных древесных пород;

украшают окно с наружной стороны дома, приобретаемая при ярком дневном свете зеркальный блеск; хорошо скрывают помещения от взглядов извне.

Цветное стекло (листовое светопроницаемое) — достаточно экзотичный пока материал в жилище. Выпускается двух видов: однослойное, окрашенное в массу, и **двухслойное**, накладное, изготовленное из бесцветной стекломассы с цветным накладным слоем толщиной до 1 мм. Коэффициент **светопропускания** цветного стекла изменяется в широком диапазоне (**1—80%**) в зависимости от цвета, интенсивности окраски и толщины листа. Цветное стекло очень интересно смотрится в интерьере отделанных деревом летних помещений в качестве витражных вставок в окнах, остекления дверей и перегородок. Хорошо гармонирует с деревом и камнем.

Разновидностью цветного стекла является **тонируемое стекло**, приобретающее прогрессирующую популярность в качестве декоративного элемента жилого помещения. Эстетические свойства этого стекла определяют глубина тонировки (от прозрачной до полупрозрачной) и ее цвет (от **коричневого** до серо-черного).

Корпусная мебель со вставками из тонированного стекла выглядит очень импозантно.

Столеишницы из толстого тонированного стекла очень элегантны, а двери, остекленные им, гармонично сочетаются с мебелью и выглядят не столь «легкомысленно», как при остеклении бесцветным стеклом. Правда, при остеклении дверей тонированным стеклом следует учитывать их низкую **светопропускаемость**.

Наложённое на непрозрачный фон, тонированное стекло приобретает отражательную способность, близкую к зеркальной, и может быть использовано для отделки невысоких потолков в сухих помещениях.

- **Возьмите на заметку.**

На тонированном стекле очень заметны жировые пятна от рук, грязевые пятна и пыль.

Во внутренней отделке жилых помещений используется *цветное облицовочное стекло* — марблит (от английского *marble* — мрамор), представляющий собой разновидность непрозрачного (**глушеного**), окрашенного в массу утолщенного листового стекла. Марблит бывает молочно-белым, **мраморовидным**, черным. Марблит применяется для облицовки стен ванных, туалетов, кухонь, каминов, печей в виде плиток и листов.

Мозаичные плитки из цветного глушеного стекла — прекрасный материал для **художественно-декоративных** розеток при облицовке стен керамическим плитками или декоративной штукатуркой.

Зеркала, помимо своего основного назначения — отражения помещенных перед ними предметов, используются в интерьере как средство создания иллюзорно расширенного пространства.

- **Возьмите на заметку.**

Выражение «кривое зеркало» не так уж метафорично для наших дней: и сейчас еще изготавливаются порой **зеркала**, с искажением отражающие предметы. Качество отражения зеркала зависит от степени ровности и гладкости применяемого для его изготовления стекла. Кривизна стекла наиболее заметна при взгляде на него под острым углом.

В последнее время наметилась явная тенденция использования зеркал в качестве облицовочного материала для отделки стен и потолков помещений жилых домов. Эстетически оправданным этот новомодный прием отделки домашнего **интерьера**, пришедший из общественных зданий, вряд ли можно назвать, хотя достигаемый им эффект **расшире-**

ния пространства актуален в большей степени для жилых, нежели для общественных помещений. Фантазмагория размноженных стен и предметов воспринимается в относительно небольших помещениях жилища более назойливо, чем в просторных вестибюлях общественных или производственных зданий. Небольшая прихожая современной квартиры, задрапированная зеркалами, напоминает, скорее, примерочную швейного ателье, а не место, попадая в которое человек настраивается на домашний лад. Отделка же зеркальным стеклом потолков как прием расширения пространства вообще не имеет смысла в жилом помещении, так как при низких потолках зеркальное отражение не видно при естественном положении глаз человека (задирать голову, чтобы увидеть уходящий в бесконечность потолок, вряд ли удобно), а в жилых комнатах с высокими потолками в иллюзорном поднятии их нет надобности — это создаст ощущение дискомфорта.

А вот использование зеркал как средства подсветки помещений может быть выигрышным не только функционально, но и эстетически. Для этого нет необходимости в большом количестве зеркал — нужно одно относительно большое зеркало, отражающее свет окна в теневую часть комнаты.

Привлекательным строительным материалом из стекла являются *стеклоблоки*. В жилище они могут использоваться для устройства **светопропускающих** перегородок (например, между комнатами с окном и не имеющими окон прихожей, ванной и т. п.), самонесущих стен террас, глухих окон в туалетах и ванных и т. д.

Стеклоблоки — это пустотелые одно- или двухкамерные стеклянные камни, изготавливаемые сваркой двух отпрессованных полублоков. При изготовлении двухкамерных стеклоблоков между свариваемыми половинками помещается тонкий стек-

лянный лист. В процессе герметической сварки в блоке создается частичное разрежение воздуха, повышающее теплоизоляционные свойства.

Обычно блоки имеют форму параллелепипедов (194x194x98, 244x244x98 и др.), но могут изготавливаться и других форм, в том числе криволинейными угловыми. Масса блоков 2,4 и 4,3 кг. Блоки изготавливаются из бесцветного и цветного стекла, **светопрозрачными, светорассеивающими и светонаправляющими**, для чего на внутренней поверхности каждого полублока имеется соответствующий рельеф.

Эстетические свойства перегородок из стеклоблоков (как и перегородок из других стеклянных конструкций) заключаются в том, что они эффектно воспринимаются только в подсвечиваемом помещении, т. е. с их «светящейся» стороны, которая является тыльной по отношению к источнику света. Со стороны помещения с окном они выглядят как ледяная стена, что не очень-то приятно, например, для жилой комнаты. Избавиться от «ледяных» ассоциаций можно с помощью драпировки перегородки шторами из легких полупрозрачных тканей, например, так, как это изображено на рис. 17.



Рис. 17. *Стеклопанельная перегородка, декорированная легкими шторами со стороны светлой комнаты*

• **Возьмите** на заметку.

Стеклопанная стена более выразительна, если расположена напротив окна.

Эстетические свойства стекла (хрусталя тоже как природного стекла) не вызывают сомнений — это один из **немногих** материалов, духовно преобразивших человека. Вызывают сомнение лишь **наши** способности умело использовать эстетику стекла: мы не умеем **вписывать** его в интерьер жилища. В одних случаях мы относимся к нему почти благоговейно, устраивая с его участием витрины с образцами винно-водочной посуды всевозможных калибров и форм, в других пренебрегаем его основным эстетическим свойством — служить *осветляющим фоном для интерьера*. Поместите фотографию, рисунок или книгу под стекло, и они заговорят с вами по-новому. Является ли украшением окна цветной витраж? Нет. Он является украшением стены, в которой находится витражное окно. Стекло — это застывшая форма света, а свет не может быть украшением — свет может только украшать. Интерьеры, в которых присутствует стекло, — легче и просторнее.

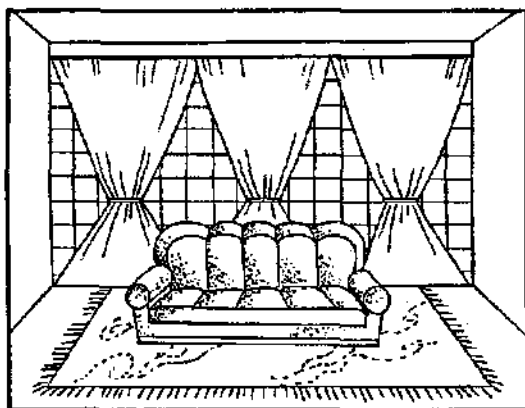
Тем не менее избыток стекла в одном замкнутом пространстве может привести к снижению его эстетического воздействия. Чувство меры — вот основной принцип при использовании стекла в интерьере жилища. Стекло — холодный материал, по ассоциациям — близкий к воде, и в комнате, **заполненной** стеклянными шкафами, полками, столами, светильниками, вазами, портретами под стеклом и т. п., ограниченной к тому же большими окнами и стеклянными перегородками дверей или ширм, можно почувствовать себя так же неуютно, как в лодке посреди водоема.

Эстетически неудачно выглядит и нагромождение стекла в отдельной части интерьера. Плохо, когда на комодe или на полке стоят хрустальная ваза и часы в корпусе из органического стекла; не интересно, когда на стеклянном журнальном столике стоит телефон в корпусе типа «под стекло»; скучно, когда рядом с остекленной дверью висит остекленная репродукция картины, а за прозрачным стеклом полки стоят классические рюмки и фужеры вокруг графина из хрустала. Не выставляйте на обозрение, рюмки и фужеры, они должны стоять во время еды на столе, а не «в почетном карауле» в серванте, которому место в столовой или на кухне — рюмочки на его застекленных полках там более уместны. Если же другого места для него нет, вставьте в него узорчатое, гравированное или тонированное стекло — выглядеть он будет лучше, чем с просвеченными стеклянными внутренностями, какими бы красивыми они ни были.

► **Правило.**

Стекло должно быть равномерно **вкраплено** в интерьер комнаты.

Любое стеклянное изделие, будь оно плоским листом (оконным, дверным, мебельным) или каким-нибудь предметом (вазой, декоративным шаром или кубом, пепельницей и т. д.), чтобы «заиграть», должно иметь оправу. Под оправой здесь подразумевается не только непосредственное обрамление в виде рамки (для зеркал, например) или мебельных (столярных) **элементов**, но и **фоновое обрамление**. Поставьте стеклянную вазу на фоне окна, а затем на фоне темной стены или мебельного изделия, и вы убедитесь в том, что стеклу обязательно нужна оправа.

• *Возьмите на заметку.*

Стекло, как и драгоценные камни, любит оправу.

Кроме оправы, в усилении эстетических свойств стекла играет роль освещение. Стекло только тогда раскроется полностью, когда оно *правильно освещено*. Стекланный предмет, стоящий напротив окна, сбоку окна и в глубине помещения, по-разному проявляет свою форму, цвет и фактуру. Лист обыкновенного прозрачного стекла в оконном **проеме** практически не воспринимается нами как предмет; этот же лист, положенный на четыре ножки, воспринимается нами как столешница. С другой стороны, стол со стеклянной столешницей, стоящий у **окна**, смотрится совершенно иначе, нежели тот же стол, стоящий в глубине комнаты. Цвет стекла также «звучит» по-разному в зависимости от положения стекланный предмета по отношению к источнику света. Предмет из бесцветного стекла, находящийся на одной линии между нами и источником света, утрачивает конкретность своих форм, и наоборот — форма и цвет изделия из цветного стекла становятся сочнее, если оно подсвечено сзади. Восприятие текстуры стекланный изделия **больше**, чем восприятие изделия из какого-либо другого материала, связано с тем, что интерьер помещения мы воспринимаем, в основном, *со стороны входной двери*. Поэтому, если мы хотим, чтобы стекло *игра**ло в интерьере, а не было **безмолвным** статистом в нем, мы должны учитывать его непростые взаимоотношения со светом.

► *Правило.*

Стекланный изделия и предметы декора из бесцветного стекла следует размещать подальше от окна и от **светильников**, а цветные стекланный изделия — поближе.

Стекло — почти универсальный по сочетаемости материал. Оно одинаково хорошо гармонирует и с деревом, и с металлом, и с камнем (и с их имитациями, естественно), и с текстилем, **но** при условии, что будет **контрастировать** с ними. Ажурный коврик из белой ткани будет уместен под вазой из цветного стекла, а хрустальная ваза — на фоне темных обоев и т. п.

ТА САМАЯ СИНТЕТИКА

Номенклатура используемых нами в домашнем обиходе синтетических материалов довольно обширна, и для описания, даже краткого, каждого из видов бытовой и строительной синтетики потребовалась бы отдельная большая глава. Поэтому остановимся на основных видах и изделиях из синтетики, которые мы используем для обустройства и формирования интерьера нашего жилища.

Синтетические полимерные материалы классифицируются на следующие основные виды: пластмассы (пластики и эластики); химические волокна (искусственные и синтетические); синтетические лаки и краски; клеи и мастики.

Пластмассы представляют собой такие полимерные материалы, которые на определенной стадии их промышленной переработки обладают способностью пластичного формирования, т. е. могут принимать требуемую форму и сохранять ее после охлаждения, отвердения или снятия давления. В зависимости от способности сохранять или восстанавливать свою форму и объем после прекращения действия деформирующих сил (растяжении, сжатии и изгибе) пластмассы подразделяются на жесткие, полужесткие и мягкие пластики и эластики.

К **жестким пластикам**, например, относятся фенолоальдегидные, полистирольные и поливинилхлоридные пластмассы, получаемые методом **го-**

рячего прессования. Из **фенолоальдегидных пластмасс** изготавливаются некоторые **виды** термостойкой электротехнической арматуры (розетки, корпуса и изоляционные **ручки** электронагревательных и электротехнических приборов, плафоны светильников и т. д.), строительные профили. **Фенолоальдегидные** смолы применяются при изготовлении особо прочных древесностружечных и древесноволокнистых плит. Фенолоальдегидные пластики отличаются высокой прочностью, жесткостью, **трудногораемостью**. Изделия из них при соответствующем способе и качестве обработки поверхности, которая может быть матовой или блестящей, выглядят очень эстетично.

Из **пластмасс** на основе *полиакрила* получают такой известный нам жесткий пластик, как органическое стекло.

Жесткий *полистирол* находит применение в быту в виде облицовочных плиток, вентиляционных решеток, ручек хозяйственно-бытовых изделий.

• **Возьмите на заметку.**

Изделия из некоторых видов жестких пластмасс (**фенолоальдегидных**, акриловых, полипропиленовых и др.) неустойчивы к органическим растворителям (ацетону, бензину и др.).

Примером *полужесткого пластика* являются **профильно-погонажные** материалы, изготавливаемые из поливинилхлорида: поручни лестничных ограждений, плинтусы, раскладки для крепления облицовочных плиток, мебельная фурнитура, оконные переплеты, рейки для облицовки **стен, жалюзи**йные рейки, детские игрушки и т. д.

К *мягким пластикам* можно отнести **рулонные**, листовые и волокнистые материалы для покрытий полов.

Характерными *эластиками* являются отделочные и гидроизоляционные пленки на основе поливинилхлорида и полиэтилена, рулонные материалы для покрытий полов (**ливолеумы**), а также некоторые эластичные пенопласты, в частности, пенополиуретан, одна из разновидностей которого известна нам как **поролон**. К эластикам же относятся синтетический каучук и получаемая в результате его переработки (вулканизации) резина. Большинство эластиков горючи, их способность к обратимой деформации и прочность зависят от температурных условий эксплуатации; они быстро стареют и теряют свою эластичность.

- *Возьмите на заметку.*

Эластики из полиэтилена, поливинилхлорида, пенополиуретана (в частности, поролон, применяемый в производстве мягкой мебели) отличаются способностью к старению и разрушению под воздействием солнечной радиации и длительных нагрузок.

Химические волокна изготавливают из специальных полимеров, обладающих строго линейными молекулами, применяя приемы, обеспечивающие ориентацию молекул по длине нити. Благодаря этому волокно обладает более высокой прочностью, чем массивный образец из того же материала. Волокна, полученные из природных органических полимеров, называют искусственными. К ним относятся, например, получаемые из целлюлозы вискозные, ацетатные и медно-аммиачные волокна. К синтетическим волокнам, получаемых из синтетических полимеров, относятся полиамидные (капрон), **полиакрилонитрильные** (нитрон), полиэфирные (лавсан) и др. Синтетические волокна в сравнении с искусственными более прочны, износостойки, водо- и химически стойки, меньше мнутся. Применяются химические волокна в производстве текстильных материалов (в том

156

числе **отделочных**, драпировочных, мебельных и др.), войлочных изоляционных материалов, ковровых покрытий полов, для армирования полимерных и других материалов.

Области применения синтетических полимерных материалов в современном жилище достаточно широки — это и кухонная посуда, и предметы хозяйственно-бытового назначения, и бытовая техника, и всевозможные отделочные материалы и материалы для покрытий. Из всей обширной номенклатуры полимерных материалов наиболее весомую роль в формировании интерьера жилища играют материалы для покрытий полов и материалы для отделки стен.

Полимерные материалы для покрытий полов по виду выпускаемой продукции могут быть разделены на рулонные, плиточные, листовые и мастичные. К рулонным относятся одно- и многослойные полимерные пленочные материалы безосновные, на тканевой (джутовой, стеклянной и др.) основе и на **теплозвукоизолирующей неткановолокнистой** подосновах, а также ковровые (тканые и нетканые) материалы из синтетических и смешанных волокон.

К наиболее распространенным рулонным материалам для покрытий полов относятся **линолеумы** и нетканые ковровые материалы. В качестве материалов для покрытий полов **линолеумы** известны с конца XIX в. Первоначально они изготавливались на основе натурального **растительного** масла, и, строго говоря, современные синтетические **линолеумы**, называемые так по аналогии с предшественниками, таковыми не являются. Тем не менее это понятие закрепилось за новым видом покрытий для пола.

В основном для покрытий полов жилища **применяются поливинилхлоридные или колеумы**, которые производят из **поливинилхлоридной смолы**, пластификаторов (веществ, придающих материалу пластичность), наполнителей, красителей и других компонентов. Существует несколько разновидностей поливинилхлоридных линолеумов: безосновный (одно- и многослойный), на тканевой основе, на войлочной, пенополивинилхлоридной или другой **теплозвукоизолирующей** подоснове.

Линолеумы выпускают рулонами шириной от **1,5** до 3 м при толщине материала от 1,5 (для безосновного) до **4—6** мм (на теплоизолирующей подоснове). В настоящее время преимущественное производство получили многослойные **линолеумы**, в которых верхний слой представляет собой ненаполненную поливинилхлоридную прозрачную **пленку** толщиной около 0,6 мм, на тыльную сторону которой методом многоцветной печати наносят рисунок, а нижний более толстый слой — пленку из высоконаполненного **поливинилхлорида**. Рисунок защищен таким образом от истирания и **приобретает** блеск. Покрытия полов из поливинилхлоридных линолеумов износостойки, гигиеничны, устойчивы к действию химических веществ и влаги, удобны в эксплуатации (хорошо моются), бесшумны при ходьбе. Они могут эксплуатироваться **15—20** лет и более. В зависимости от качества печати и композиции рисунка, а также сочетаний **примененных** в нем цветовых тонов, **линолеумные** покрытия полов могут стать украшением интерьера комнаты, особенно те из них, которые имитируют покрытия из таких природных материалов, как древесина (паркет) и камень (мрамор, гранит, янтарь). К недостаткам линолеумов можно причислить относительно высокое **теплопоглощение** (по сравнению с **древесиной** и текстилем), следствием которого является «холодность» покрытий из них, и эластичность, в

результате которой могут возникнуть проблемы с приданием покрытию идеально ровной поверхности.

Возьмите на заметку.

- * Безосновные **линолеумы** более плотно прилегают к основанию пола при укладке на него, в связи с чем могут повторять неровности и изъяны его поверхности, но вместе с тем они меньше подвержены остаточным деформациям, возникающим в результате длительных нагрузок от тяжелой мебели.
- * Шовные соединения утепленных **линолеумных** покрытий менее надежны, чем покрытий безосновных.
- * При сильном увлажнении многослойные **линолеумные** покрытия более скользкие, чем однослойные.
- * При попадании влаги под **линолеумные** покрытия и длительном ее присутствии там они могут дать усадку.

Сочетаемость или несочетаемость **линолеумных** покрытий с другими материалами, изделия и предметы из которых образуют интерьер помещения, зависит от текстуры и цветового оформления **линолеума**. В принципе при подборе **линолеума** следует руководствоваться теми же правилами сочетаемости по цвету, которые рекомендуются для пола в главе «Цвет в облике дома». Сочетаемость же **линолеумов**, имитирующих природные **материалы**, примерно соответствует условиям, при которых эти материалы могут сочетаться с другими.

Рекомендации по устройству и эксплуатации покрытий из **линолеума**.

- ◆ В **помещениях**, где возможно частое попадание воды на пол (**кухни**, прачечные и т. п.), заделку шовных соединений полотен **линолеума** во избежание их разуплотнения под действием влаги следует производить особенно тщательно. Лучшим вариантом для **линолеумных** покрытий в такого рода помещениях будет **безосновный** **линолеум** с шириной полотна, соответствующей ширине помещения.

- * Раскройку полотен линолеума при ширине, меньшей, чем ширина помещения, желательно выполнять с учетом расположения соединительных швов вне зоны частых передвижений людей (например, под мебелью), для чего следует подумать о возможности использования полотен различной ширины (например, 1- и 2-метровых).
- * В целях снижения сдвижных нагрузок на **линолеумное** покрытие перед передвижением тяжелой мебели по нему способом волочения рекомендуется увлажнить пол. Нельзя передвигать мебель волоком через соединительные швы!
- * **Линолеумные** покрытия не рекомендуется устраивать на холодных полах (т. е. на полах, устраиваемых непосредственно над землей или над неотопляемым подвалом).

Для покрытий полов в подсобных помещениях может быть применен *релин* (или резиновый линолеум, как его еще называют). Это двух- или трехслойный рулонный материал, изготавливаемый из резиновых смесей на основе синтетических **каучуков**. Для нижнего (подстилающего) слоя может быть использована старая дробленая резина. Лицевой слой толщиной **0,8—1** мм может быть одноцветным или многоцветным. Релин вырабатывается шириной **1—1,6 м** при толщине **2—3** мм или 5 мм (при теплоизолирующей подоснове). Релин характеризуется малым **водопоглощением**, износостойкостью, свето- и **цветостойкостью**, кислото- и **щелочестойкостью**.

Синтетические ковровые материалы — перспективные виды материалов для покрытий полов в жилых помещениях. Это, как правило, нетканые материалы ворсовой или войлочной структуры, существенно отличающиеся от традиционных штучных ковров, используемых в декоративных целях. Рулонные ковровые материалы, изготавливаемые из износостойких синтетических (полиамидных, полипропиленовых и др.) или смешанных волокон,

применяются, подобно линолеумам, в качестве стационарных покрытий полов с высокими эстетическими и комфортными характеристиками.

По способу производства различают несколько разновидностей нетканых ковровых материалов. Основные из них — **ворсово-прошивные** (или **тафтинговые**) с разрезным или петельным ворсом различной высоты, иглопробивные (или войлочные) безворсовые материалы, промазные ковровые покрытия (типа «ворсолин») с петельным ворсом и поливинилхлоридной пленочной основой, электростатические с бархатистой ворсовой структурой и др. В качестве стационарных покрытий применяют также и тканые ковровые материалы, отличающиеся высокой плотностью ворсовой поверхности, но более дорогостоящие.

В массовом жилищном строительстве преимущественно применяются покрытия типа «ворсолин» и «ковроплен». **Ворсолин** — рулонный материал, получаемый путем закрепления ворсовой пряжи в поливинилхлоридном полимере. **Ворсолин** состоит из двух слоев. Верхний лицевой слой представляет собой ворс из пряжи, изготовленной из синтетических волокон, нижний — **поливинилхлоридную** подоснову.

Ковроплен — это так называемый дублированный материал. Он состоит из двухслойной нетканой под-основы с печатным рисунком и прозрачной поливинилхлоридной пленки. Очень практичен для коридоров, прихожих и рабочих кабинетов.

Ковровые материалы для покрытия полов выпускают в виде рулонов шириной **1—8 м** (максимальную ширину имеют **тафтинговые** и войлочные ковры) толщиной **3—8 мм**; у **тафтинговых** ковров ворс высотой в несколько сантиметров. Большинство ковровых материалов **дублируют** с пористой (губчатой) подосновой, улучшающей их износостойкость, акустические и теплотехнические свойства.

Ковровые материалы могут быть однотонными или иметь многоцветный рисунок, с гладкой или рельефной поверхностью. **Рельефная** поверхность ковров создается за счет сочетания ворса различной высоты, комбинаций разрезного и петельного ворса, тиснением и другими способами.

Ковровые покрытия из синтетических и смешанных волокон обладают рядом положительных комфортных и эстетических качеств, выгодно отличающих их от покрытий из древесины, камня, линолеума или пластиковых плиток. Они бесшумны, мягки, практически не поглощают тепло, обеспечивают прекрасную тепло- и звукоизоляцию пола, **придают** помещению неповторимую атмосферу уюта и почти физическое ощущение тепла. Вместе с тем их гигиенические и эксплуатационные свойства оставляют желать много лучшего. Ковровые покрытия (особенно длинноворсные) — хорошие аккумуляторы пыли, и для их содержания в чистоте требуется гораздо больше усилий, чем других видов покрытий; они менее износостойки; чувствительны к химикалиям и различным загрязнениям; горючи; способны к **влагопоглощению**; менее гигиеничны, так как под воздействием **мик**роклиматических условий могут выделять запахи. Кроме того, ковровые покрытия препятствуют естественной циркуляции воздуха в помещении, т. е. термообмен между холодными и теплыми воздушными массами в комнате с ковровым полом происходит медленнее: охлажденный воздух задерживается над таким полом несколько дольше, чем над гладкими полами из древесины или линолеума. Фактором «торможения» движения воздуха объясняется явление его **«спертости»**, особенно характерное для плохо проветриваемых комнат с синтетическим ковровым покрытием. Как видим, отрицательных свойств у ковровых **покрытий** вполне

достаточно для того, чтобы задуматься о целесообразности и месте их применения.

► *Правила.*

- * Ковровые покрытия полов следует устраивать в больших по **площади** и объему помещениях с хорошей циркуляцией воздуха и с незначительным солнечным облучением; в жарких климатических условиях лучше вообще отказаться от них.
- * В помещениях с интенсивным коммуникационным движением (в прихожих, проходных комнатах и т. п.) желательно использовать ковровые покрытия в качестве вторичных, т. е. **съёмных**, уложенных штучно поверх стационарных покрытий **другого** вида.

• *Возьмите на заметку.*

- * В помещениях с ковровыми покрытиями полов необходимо постоянное движение воздуха, для чего их нужно как можно чаще и как можно дольше проветривать.
- * **Промазные** ковровые покрытия (на пленочной клеевой **основе**) менее гигиеничны, чем **тафтинговые**, так как под влиянием микроклиматических и механических воздействий их подоснова может разрушаться на пылевидные частицы.
- * Ковровые покрытия могут утрачивать свой первоначальный цвет под действием интенсивной солнечной радиации,

Синтетические материалы для отделки стен подразделяются на листовые, плиточные, **рулонные**, **профильно-погонажные** и лакокрасочные.

К листовым материалам относятся декоративные **бумажнослоистые** пластики, жесткие **поливинилхлоридные** и полипропиленовые плоские и рельефные облицовочные материалы, отделочные древесноволокнистые и древесностружечные плиты и др.; к плиточным — **поливинилхлоридные**, **полистирольные** и полипропиленовые плитки; к рулонным — поливи-

нилхлоридные пленки (**безосновные**, на бумажной и тканевой **основе**), **моющиеся** и ворсовые обои, **линкруст**, декоративные полиэтиленовые **пленки-занавеси**, декоративные и отделочные ткани из химволокон; к профильно-погонажным — рейки из жесткого **поливинилхлорида**, специальные профили для крепления листовых и плиточных облицовочных материалов.

Декоративные бумажнослоистые пластики — крупноразмерные листовые материалы толщиной **1—5 мм**, получаемые методом горячего прессования «пакета» из многих листов бумаги (обычно **10—22**), предварительно пропитанных полимерной смолой (например, **фенолформальдегидной**). На лицевой **бумажный** слой пакета наносится рисунок. Листы бумажного пластика (выпускаются размером до **1,6х3 м**) имеют гладкую зеркальную или матовую поверхность, высокую твердость, тепло- и химическую стойкость, характеризуются малым водопоглощением и **значительной** прочностью на изгиб, легко распиливаются пилой и сверлятся. Кроме стен, бумажнослоистым пластиком отделываются двери, лицевые и рабочие поверхности кухонной мебели.

- *Возьмите на заметку.*

Бумажнослоистый пластик может быть рекомендован для отделки стен в виде панелей, так как стены, покрытые им сплошь, выглядят тяжеломерно.

Полистирольные плитки представляют собой облицовочные материалы, изготавливаемые методом литья под давлением из гранул полистирола. Размер плиток — от 10х10 до 50х50 см при толщине 1,5 — 5 мм. Мелкоразмерные **полистирольные** плитки с гладкой блестящей поверхностью применяют аналогично керамическим для облицовки стен туалетов, ванных комнат, кухню. Полистирольные плитки значительно дешевле керамических, однако усту-

пают им по эксплуатационным и эстетическим характеристикам.

- *Возьмите на заметку.*

Полистирольные облицовочные плитки обладают невысокой термостойкостью (около 70 °С), в связи с чем покрытия из них нельзя устраивать вблизи кухонных плит; соответственно, около покрытий из полистирола или на них нельзя устанавливать обогревательные приборы.

Поливинилхлоридные пленки — это обширная группа рулонных материалов, применяемых не только для отделки стен, но и встроенной мебели, дверных полотен и других поверхностей. Пленки изготавливаются с одноцветным или многоцветным рисунком, гладкими и тисненными, безосновными или на бумажной («Изоплен», «Полиплен») или тканевой («Тексоплен») основе. Безосновные **поливинилхлоридные пленки** выпускаются шириной 50—75 см толщиной 0,1—0,2 мм. На тыльную сторону пленки может быть нанесен невысыхающий клеевой слой» защищенный легко удаляемой бумагой.

Пленки на бумажной и тканевой основе изготавливают промазным способом путем нанесения пасты на соответствующую основу. Поливинилхлоридный **пленочный** слой может быть микропористым (вспененным), утолщенным с тисненой или гладкой поверхностью. Такая пленка (она называется «Пеноплен») может быть применена для высококачественной акустической отделки стен (например, в **рабочих** кабинетах, прихожих, кухнях, коридорах), мебели, устройства раздвижных (**гармончатых**) перегородок и т. п.

Пленки на бумажной основе применяются аналогично моющимся обоям, которые представляют собой обычные бумажные обои с тонким прозрачным **покрытием** слоем эмульсии поливинилацетата (ШВА).

Разновидностью пленок на бумажной основе является *линкруст* — рулонный материал шириной **50—90** см и толщиной **0,5—1,2** мм, изготавливаемый путем нанесения на бумагу наполненной древесной или пробковой мукой **поливинилхлоридной** пасты. Линкруст отличается красивой текстурой тисненой или рельефной лицевой поверхности.

• *Возьмите на заметку.*

- * Несмотря на высокие эксплуатационные качества, пленочные полимерные **материалы**, примененные для отделки **стен**, не способствуют созданию **благоприятного** микроклимата **жилища**, так как препятствуют тепло- и **влагообменным процессам**, происходящим в приграничных с поверхностью слоях стен.
- * Эти материалы не рекомендуются для покрытий стен в детских комнатах, **спальнях**, в комнатах, ориентированных на юг, в жилищах, находящихся в зоне влажного и жаркого климата.

Лакокрасочные покрытия применяются в современном жилище в основном **для** покрытий столярных изделий — оконных рам, дверей, дощатых и паркетных полов, плинтусов, отделочных материалов из древесины и т. д.

Красочные вещества в зависимости от связующего компонента разделяют на масляные краски, эмали, лаки, эмалевые и эмульсионные краски, полимерные и водоразбавляемые краски. Красочные вещества представляют собой смеси цветных пигментов (красящих порошков) со связующими веществами (масляные краски) или растворы масел, синтетических или природных смол, битумов и других пленкообразующих полимеров в летучих растворителях (лаки), или смеси пигментов с лаками (эмали).

Масляные краски получают путем тщательного перетирания пигментов в натуральной (продукт варки растительных масел) или искусственной (ра-

створы полимеров в **уайт-спирите** и других растворителях) олифе. Масляные краски бывают двух типов: густотертые, требующие перед **употреблением** разбавления олифой, и готовые к употреблению. Наибольшей **атмосферостойкостью** обладают краски, изготовленные на натуральной олифе. Краски на **искусственных** олифах значительно дешевле и менее долговечны; более экономичным **считается** применение их для внутренних отделочных работ.

• **Возьмите на заметку.**

Масляные краски **влагоустойчивы** и могут быть использованы для покрытия поверхностей, находящихся в условиях повышенной влажности: на открытых **террасах**, лоджиях, в кухнях, ваннах и подобных помещениях.

Лаки делятся на светлые (масляные или масляно-смоляные) и **черные** (битумные или **пековые**). Наибольшее распространение получили **алкидные, масляно-смоляные** и безмасляные лаки.

Алкидные и масляно-смоляные лаки — это растворы **алкидных** или других синтетических полимеров в органических растворителях и модифицированные маслами. В зависимости от содержания масел эти лаки подразделяются на жирные (более **60%** масла), средние (**40—45**) и тощие (35). Более **жирные** лаки используются для наружной отделки, тощие применяются для внутренних работ, например для покрытия столярных изделий.

Синтетические (или безмасляные) **лаки** — это растворы **синтетических** полимеров в органических растворителях (уайт-спирит, ацетон, сольвент и др.). Спектр видов синтетических лаков весьма обширен, как обширен и спектр полимеров, на основе которых они изготавливаются. Самые распространенные — **глифталевые, мочевиноформальдегидные, перхлорви-**

ниловые, полиакриловые и **нитроцеллюлозные** лаки. **Глифталевые** лаки используются для покрытия деревянных отделочных материалов и декоративной штукатурки. Лаки, полученные на основе **мочевиноформальдегидного** полимера, используются для покрытия дощатых и паркетных полов. **Перхлорвиниловые** лаки применяются для лакирования масляных покрытий. Нитроцеллюлозные лаки (**нитролаки**), **изготавливаемые** на основе **эфира** целлюлозы, применяют для **тонирования** изделий из древесины и придания им декоративного блеска. Характеризуются резким **запахом**, быстро высыхают, огнеопасны.

• *Возьмите на заметку.*

Масляные и **масляно-смоляные** лаки более **влагоустойчивы**, нежели чисто синтетические.

Битумные лаки образуют на поверхности окрашенных ими изделий пленку черного цвета. Обладают высокими влагозащитными свойствами и применяются в основном для покрытия металлических изделий и металлической **санитарно-технической** аппаратуры.

Эмалями, или эмалевыми красками, называются красочные вещества, получаемые из смеси пигмента с лаками. Такие красочные составы объединяют свойства лаков (**образование** защитной блестящей пленки) и красок (придание покрытию цвета) и обладают наилучшими декоративными **качествами**. В зависимости от пленкообразующего вещества эмали подразделяются на масляные, приготовленные на масляных лаках; нитроэмали — на нитролаках; **глифталевые** — на **глифталевых** лаках и др.

• *Возьмите на заметку.*

Пленки эмалей при продолжительном воздействии влаги постепенно **разрушаются**, поэтому они дол-

жны применяться для покрытий внутри помещений с нормальным влажностным режимом (не в ваннах, кухнях и тому подобных помещениях).

Особую группу красочных материалов составляют водоразбавляемые краски. К ним относятся клеевые, водоземulsionные и другие виды красок.

Клеевые краски получают из смеси пигмента, наполнителя и водного раствора малярного клея. Их готовят обычно на месте работ. Клеевые краски используются для окраски стен и потолков. **Водоземulsionные** краски (в основном белого цвета) выпускаются в виде сгущенной сметанообразной массы и перед употреблением должны разбавляться водой до требуемой консистенции. Получили широкое применение благодаря нетоксичности, легкости нанесения на поверхности, приятному матовому оттенку. Используются для покрытия стен (с добавлением цветного пигмента) и потолков.

• **Возьмите на заметку.**

Клеевые и водоземulsionные краски невлагоустойчивы и должны применяться для покрытий в сухих помещениях.

Особую группу составляют *пропиточные красочные вещества, или пропитки*, предназначенные в основном для декоративной или **декоративно-защитной** отделки изделий из древесины. Пропитки представляют собой пигменты, разведенные в летучих растворителях или в воде. Чаще всего они используются для тонирования древесины с сохранением ее текстуры и натурального глянца. К традиционным видам пропиток относится так называемая морилка, выпускаемая в виде порошка. Перед началом работ морилка разводится водой или спиртом. Как правило, обработанное морилкой изделие покрывается защитным слоем бесцветного лака. Некоторые

пропитки обладают хорошими защитными и декоративными свойствами и могут быть полновесными заменителями лаков, эмалей и красок. К таким пропиткам относится, например, *пинотекс*. Покрытия из пропиток долговечны, так как благодаря особо тонким и текучим дисперсиям используемых для их изготовления веществ глубоко проникают в древесину.

ЧТО ЗА ДОМ БЕЗ ТЕКСТИЛЯ?

Действительно, какой дом можно представить себе без текстильных материалов в его интерьере? Текстиль — самый домашний материал, и появление его в доме как предмета обихода (постельные принадлежности, покрывала, полотенца), а затем и декора (ковры, занавеси, гобелены, скатерти, мебельная обивка и т. п.) по существу определило отличительные признаки жилища.

История текстильного искусства сохранила многочисленные образцы обоев, в качестве которых часто использовалось обыкновенное цветное сукно или печатная крашенина, реже дорогие шелковые ткани, изготовленные ткацким способом. «Тканые обои» просуществовали в европейском быту вплоть до XVIII в., после чего на смену им пришли бумажные.

Каким бы существенным ни было насыщение жилища другими материалами, в том числе — новыми, вытеснить из него текстиль не удавалось, не удастся и вряд ли удастся. Напротив — «домашний» текстиль значительно расширил свои «полномочия» в функциональной и декоративной сферах, приняв в свои «номенклатурные ряды» во второй половине XX в. новые виды тканых материалов.

В текстиле, как ни в одном из других видов материалов, применяемых в жилище, утилитарные и де-

коративные функции переплетаются настолько тесно, что порой невозможно определить, какая же **из** них является преобладающей. В самом деле — занавеси, всевозможные покрывала и покрытия из текстиля воспринимаются нами, прежде всего, как элементы украшения дома, а между тем без большинства из них просто невозможно обойтись. Комната с окном без гардин и штор превращается в комфортабельный сарай, в котором, несмотря на его комфортабельность, неприятно находиться, а с окнами, оборудованными одними **жалюзи**, — в офис. Диван, обитый кожей или кожзаменителем, пахнет приемной; пол без ковра — прохладен и скучен; кровать без покрывала вообще невозможно себе представить. А как приятно преображают стены **ковры!**

- *Возьмите на заметку.*

К насыщению жилого помещения текстилем следует подходить осторожно: избыток **подстилок, салфеток, скатертей, занавесей, мебельных чехлов и покрывал, накидок на бытовых приборах** может придать интерьеру дряблость и налет стародевичьего провинциализма. Текстиль не побежден, но его господство в интерьере жилища закончилось!

Текстильные материалы, используемые для обустройства интерьера жилища, по выполняемым функциям можно разделить на обивочные, драпировочные и настелочные.

Для обивки мебели используются плотные, преимущественно грубой текстуры ткани из природных, химических или смешанных волокон. В качестве обивки текстильные материалы используются теперь, как правило, только для мягкой мебели (до тотального распространения бумажных обоев ткани широко использовались и для обивки стен). Типология обивочных тканей весьма разнообразна и охватывает практически всю номенклатуру плот-

ных тканей — от гладких и блестящих велюров, **плюшей** и бархатов до рельефных вельветовых, жаккардовых и **буклированных** драпов.

Велюровые ткани — наиболее востребуемые из распространенных видов обивочных тканей. Изготавливаются из натуральных, смешанных и синтетических волокон. Они отличаются характерным приглушенным блеском, мягкой и гладкой **поверхностью**, низким **теплопоглощением**; гигиеничны, так как благодаря своей ворсистой структуре хорошо наполняются воздухом; мало загрязняются и не засаливаются. Основные недостатки велюровых тканей: относительно быстрая **стираемость** ворса, приводящая к образованию проплешин (особенно — у натуральных велюров), и **пылескапливающая** поверхность. Требуют щадящей эксплуатации и тщательного регулярного ухода, вплоть до влажного.

Вельветовые, жаккардовые, ратиновые и другие рельефные, а также крупноосновные обивочные ткани характеризуются высокой износостойкостью, однако загрязняются быстрее, чем гладкие, и хуже чистятся; на них больше, чем на других видах тканей, задерживаются крупные частицы одежной и постельной пыли. К тому же рельефные элементы таких тканей изнашиваются интенсивнее основы, в результате чего их поверхность со временем приобретает хорошо различимую неоднородную структуру в виде особого рода примятостей.

Гладкие ткани отличаются отсутствием ворсистой рабочей поверхности (особенно синтетические), большой стойкостью к износу, умеренным **блеском**, хорошо чистятся, но быстрее других засаливаются.

► *Правило.*

Избегайте сильно блестящих и гладких обивочных тканей — они делают мебель массивной и непритягательной.

В отношении применимости обивочных тканей можно рекомендовать следующее.

- * Для гостиной велюровая обивка мебели предпочтительнее обивки из других видов тканей.
- * Для часто используемых **стульев**, кухонных диванов и рабочих кресел больше подходит обивка из гладких **тонконитиевых** смешанных и синтетических тканей.
- ◆ Для спальных диванов-кроватей практична обивка из **нерельефных**, коротковорсных, желательна натуральных тканей из толстых **полотносотканых** волокон. Не годится жесткий велюр коврового типа.
- * Для мягкой мебели, используемой в детской, подходит обивка из гладких, эластичных, хорошо моющихся тканей.

• **Возьмите на заметку.**

Обивка из неворсистых плотноосновных и мелко рельефных тканей более предпочтительна для любых условий эксплуатации мягкой мебели.

С точки зрения гармонии **обивки** с деревянными частями мебели следует иметь в виду, что крупнорельефная структура тканей лучше сочетается с древесиной мелкой текстуры, каковой отличаются лиственные породы деревьев.

Драпировочные ткани, идущие на изготовление различного рода занавесей, ширм, декоративных **ковров**, панно и экранов, охватывают в своей массе ассортимент тканей различной толщины и плотности — от толстых и плотных ковровых до прозрачных и тончайших вуалевых.

Плотные ткани используются для занавесей на дверях, перегородках, окнах (в качестве **дополнительных**), мебельных и стенных нишах и т. д.; в качестве исходного материала для декоративных настенных **панно**, обивки подспинных подушек и других изделий декоративно-прикладного назначения. Прозрачные и полупрозрачные ткани применяются в основном для

драпировки **окон, ширм;** в редких случаях — проемов в перегородках.

Подход к оценке эксплуатационных характеристик драпировочных тканей, конечно, другой, чем при оценке тканей обивочных: для драпировочных тканей важны прежде всего, не **устойчивость** к износу и загрязнению» а устойчивость их структуры и цвета при стирке (усадка и линька); прочность сцепления нитей, влияющая на способность ткани противостоять затяжкам при контакте с шероховатыми поверхностями драпируемых предметов; устойчивость к воздействию прямого или рассеянного солнечного излучения.

• **Возьмите на заметку.**

Ткани из химических волокон лучше сохраняют цвет и форму в процессе эксплуатации, но на них могут образовываться затяжки, и при интенсивном воздействии дневного света они стареют быстрее, чем ткани из натуральных волокон.

Драпировочные изделия из текстиля придают помещению уют, разбавляют преимущественно прямолинейную композицию современного интерьера приятной **кривизной** линий, сглаживают излишнюю четкость его элементов. Однако при неумелом применении они способны перегрузить интерьер помещения, придав ему тяжеловесность. Чтобы этого не случилось, запомните, пожалуйста, следующие правила.

► **Правила.**

- * Толстые и тяжелые драпировочные ткани следует **использовать** в больших и просторных (не загруженных мебелью) помещениях.
- * В плохо **освещенных**, а также перегруженных мебелью помещениях должны присутствовать легкие и тонкие драпировочные ткани.

- *Возьмите на заметку.*

Драпировочные ткани оказывают влияние на общий световой фон комнаты: **темные**, плотные и матовые приглушают его **больше**, чем **светлые**, полупрозрачные и блестящие.

Ткани, применяемые для *настилочных изделий*, по структуре можно разделить на мягкие и жесткие. Мягкие используются для мебельных накидок и покрывал, жесткие — в основном, для застилания полов.

Для мягких настилочных изделий могут использоваться такие же по структуре ткани, какие **используются** для обивки мебели, с той лишь разницей, что их декоративное оформление менее сдержанно, чем у последних: они более узорчаты и многоцветны. Кроме того, для мягких настилочных изделий шире применяются набивные, плюшевые и **длинноворсные** синтетические ткани, имитирующие мех. К жесткому настилочному текстилю относятся ковровые изделия.

Настилочные изделия для мягкой мебели (так называемые **дивандеки**) изготавливаются из натуральных, смешанных и синтетических волокон. Лучшими по эксплуатационным свойствам считаются накидки и покрывала на хлопчатобумажной плотной тканевой основе, с набивным рисунком из шерстяных, **вискозных**, ацетатных и других нитей или смеси нитей различного рода. Очень практичны двухлицевые ткани, т. е. ткани со срединной основой, на обе стороны которой набивается рисунок. В качестве мебельных накидок и покрывал используются и нетканые полимерные материалы — ворсово-прошивные и безворсовые. Они отличаются хорошей **укладываемостью**, не дают складок, но, пожалуй, чрезмерно жестки и не **гигиеничны**.

При выборе настилочных изделий главное внимание следует уделить оптимальному соотношению

жесткости и эластичности тканей, из которых **они** изготовлены. Жесткие и неэластичные ткани плохо облегают криволинейные поверхности мебели, сползают с них и топорщатся. Чересчур мягкие, легкие и неэластичные собираются в мелкие складки и плохо держатся на спинках мебели. Жесткие эластичные негладкие (слабо мнущиеся) ткани — наилучший вариант для накидок.

При выборе накидок и покрывал будут полезны следующие рекомендации.

- * Изнаночная сторона накидок и покрывал для кресел и диванов должна быть грубой и шершавой структуры с тем, чтобы они лучше держались на обивке мебели.
- * Покрывала для кроватей должны быть из плотной (чтобы не пропускали пыль), но легкой (чтобы приятнее было застилать и убирать), желателен светлой (чтобы кровать выглядела свежо), не тонкой (чтобы могла скрыть складки постельного белья), немнущейся и легко стирающейся ткани.

Ткани для настилочных изделий изготавливаются обычно в виде штучных полотен, окаймление и рисунок которых связаны единой композицией. Рисунки на настилочных изделиях, как правило, выполняются в ярком и контрастном стиле. Поэтому прежде чем остановить свой выбор на какой-нибудь накидке или комплекте накидок, подумайте, подойдут ли они к вашей мебели и интерьеру в целом.

• ***Возьмите на заметку.***

Излишняя пестрота и узорчатость рисунка выглядят на современной мебели нелепо.

Помните также о цветовой сочетаемости материала накидки и материала обивки: как бы вы ни накрывали мебель, «родной» материал ее все равно будет виден. Не упустите из виду и такую «мелочь»,

как способность материала «выходить сухим из воды», т. е. способность его сохранять свою форму и качества после стирки — ведь химчистка не всегда удобна, рациональна и эффективна.

• **Возьмите на заметку.**

Тенденция использовать накидки для диванов и кресел уходит в прошлое.

Особое место в интерьере жилища занимают **ковры**. Они **универсальны** по своему применению и используются не только для декорирования стен и покрытий для пола, но и как покрывала для мягкой мебели и декоративные настольные подстилки для различных предметов художественно-прикладного и бытового назначения. Ковер — это художественный вид текстиля, изготавливаемый ручным или машинным (с середины XIX в.) способом из шерстяной, шелковой, хлопчатобумажной, смешанной или синтетической пряжи. По фактуре материала ковры различаются по наличию или отсутствию ворса. Наибольшее распространение получили ворсовые ковры (в том числе велюровые), эксплуатационные и эстетические свойства которых зависят от длины, густоты и толщины ворса и от материала пряжи.

Длина и густота ворса — отличительный признак ковра, влияющий на характер его восприятия в эстетическом плане. Чем длиннее ворс, тем уютнее смотрится ковер.

• **Возьмите на заметку.**

Ковры с длинным ворсом больше подходят для укладки на пол; на стене они выглядят тяжеловато и выпукло.

Среди велюровых ковров наличествует большее разнообразие по качеству и особенностям лицевой

фактуры, определяющим признаком которой является характер ворса: «стоячий», «лежачий», «елочный» (**плюшевидный**); ворс придает поверхности ковра различные световые **колориты** — матовый, равно- или **переливчатоблестящий**. Очень эффективны рельефные велюровые **ковры**, объемный рисунок которых выписан чередованием ворсовых и петлевых нитей различной высоты.

Традиционно лучшими считаются шерстяные персидские, азербайджанские, турецкие, туркменские, китайские, вьетнамские ковры, отличающиеся пышностью **ворса**, сочными красками и изяществом рисунка. Однако всем шерстяным коврам присущ один недостаток: непрочность ворса, который отделяется в виде мельчайших ворсинок и сваливается в клубочки при механической чистке ковра или интенсивном трении его в процессе эксплуатации. Ковры и ковровые дорожки из полушерстяных, хлопчатобумажных и синтетических пряж прочнее на износ и более практичны для настилки на пол. Как мебельные докрывала шерстяные **ковры** не очень удобны, так как жестковаты и собирают много пыли.

В современном интерьере актуальны так называемые «компьютерные» рисунки ковров, характеризующиеся мозаичным сочетанием больших абстрактных фигур, различных по форме и сдержанных по цвету. Ковры с классическим восточным узорчатым рисунком не собираются «сдаваться» — интерес к ним у потребителей не иссякает. Во всяком случае на стене они смотрятся, пожалуй, лучше «**компьютерных**».

Предпочтение ковровой классики или модерна зависит, конечно, от вкуса потребителя, но непременным условием при выборе ковра должно быть соответствие его цветового колорита характеру интерьера.

► *Правило.*

В темных по оформлению и отделке помещениях должны быть ковры светлых расцветок, и наоборот.

Ковры — эффектный и **излюбленный** вид украшения жилища, но при условии» что они не конкурируют друг с другом в одном небольшом помещении. Выражение «у них в доме одни **ковры**», не так давно звучавшее как одобрительное, воспринимается в наше время уже с **негативным подтекстом**.

► *Правило.*

«Одна комната — один ковер (и желательно — на полу)» должно быть взято за основу **всеми**, кто хочет сделать свое жилище современным.

ХОЛОДНЫЙ БЛЕСК МЕТАЛЛА

Металл — один из самых древних материалов, наличие которого в жилище человека исходит отнюдь не только из соображений утилитарного порядка (посуда и прочие предметы хозяйственного обихода). С тех пор как люди научились выплавлять металл, стремление придать ему художественные формы стало одним из способов удовлетворения их потребности не только в создании орудий труда и оружия, но красивых домашних вещей.

Тысячелетия господствующими **«домашними»** металлами были бронза и медь, лишь во II тысячелетии потесненные железом и серебром. С освоением производства легированных сталей (сплава углеродистых сталей с примесями хрома, никеля и других легирующих элементов), алюминия и электролитного способа нанесения на металлы и неметаллы декоративных и защитных металлических

покрытий жилище человека вступило в эру более интенсивной металлизации.

В интерьере современного жилища металл (в это понятие условно будем включать металлизированный пластик) представлен преимущественно в виде мебельной и столярной фурнитуры — ручек, петель, декоративных накладок, арматуры светильников; конструктивных (в основном опорных) элементов мебели — ножек, каркасов, крепежных деталей и т. п.; сантехнических устройств.

Использование металла в интерьере жилища — один из стилистических способов создания в нем фактурного и цветового контраста материалов и оживления его посредством четких линий и декоративного блеска.

Металл прекрасно сочетается практически со всеми материалами, составляющими основу жилого интерьера, но при условии определенной количественной дозировки его присутствия в отдельном изделии и в интерьере в целом. Оптимальным вариантом **присутствия** металла в интерьере являются окаймляющие вставки и накладки на мебели и декоративных предметах из стекла, дерева и кожи. Столы, стулья и кровати с каркасами из крашеного или белого металла смотрятся только в просторном светлом помещении с темными неблестящими покрытиями пола и стен.

• *Возьмите на заметку.*

- * Белые металлы лучше гармонируют с кожей и пластиком, желтые — с деревом и стеклом.
- * Желтый металл особенно впечатляет в сочетании с черными и белыми поверхностями.

Заметное место в интерьере занимает металл в форме декоративных изделий — статуэток, бюстов, ваз, подсвечников, подставок и т. п. Они сообщают

стилю интерьера помещения нотки мужественности и материальной конкретики. Изделия из медных сплавов отдают романтикой прошлых эпох и выглядят теплее, чем изделия из белого или золоченого металла.

- *Возьмите на заметку.*

Декоративные изделия из бронзы и темного металла требуют для своей выразительности много света, и размещать их надо в хорошо освещенных (желательно прямым светом) местах.

Применение сантехнической арматуры с блестящими покрытиями из белых и желтых металлов, раковин, моек и других **большееобъемных** сантехнических изделий из светлой нержавеющей стали — один из главных и всегда модных приемов эстетического оформления ванных и туалетных комнат, кухонь и других подсобных помещений. Гладкий анодированный металл, на котором даже высохшая капля питьевой воды может оставить след, — основной маркер чистоты, определяющий уют и гигиеничность этих главных «чистилищ» жилища и его обитателей. Чем больше металла с блестящей и гладкой поверхностью использовано для обустройства подобных помещений, тем стерильнее и привлекательнее они выглядят. Эстетически и функционально оправдано использование металла для отделки стен в санузлах и на кухнях в виде анодированных плиток из жести и керамики,

Окрашенная металлическая сантехническая арматура — не только признак нищенствующего примитивизма в оформлении санузлов жилых домов, но и главный элемент визуального и фактического неряшества в их интерьере: пыль и грязь особенно любят затаиваться на ней. К сожалению, от

этой данности государственного жилья не очень просто **избавиться**.

Несколько слов о пресловутых «золотых» унитазах и ваннах, являвшихся в свое время чуть ли не главными обличителями потребительской распущенности «деньги имущих».

Унитазы, раковины и ванны, анодированные желтыми металлами, — удовольствие, конечно, дорогое, но не настолько, чтобы противопоставлять их аналогичным изделиям из нержавеющей или хромированной стали. Суть различия более весома в эстетическом плане: большие поверхности из желтого металла смотрятся в «чистилищах» неуместно роскошно и вызывающе. Л вот дозированное применение «золота» в сантехнических изделиях, **особенно** в комбинации с «серебром», выглядит интересно.

• **Возьмите** на заметку.

Медные сплавы, серебро, алюминий, некоторые виды сталей, а также анодированные под бронзу и золото поверхности могут окисляться и со временем темнеть под действием влаги. Потемневшие изделия следует чистить специальными чистящими порошками и пастами (при отсутствии оных можно воспользоваться обыкновенным мелом).

В декоративном оформлении интерьера жилых помещений конкуренция белых и желтых металлов и металлических покрытий носит примерно такой же характер. Белые металлы и металлизированные покрытия (легированные стали, серебро, никелированные или хромированные покрытия) не столь назойливы в интерьере, как желтые (медь и медные **сплавы**, позолоченные и имитирующие золото покрытия), но холоднее желтых по восприятию.

С особенной осторожностью нужно подходить к декорированию **помещения** золочеными украшениями. Золоченые поверхности очень укрупняют и приближают предметы, поэтому изделия с позолоченными или другими сильно блестящими имитирующими золото поверхностями должны быть невелики по размеру и находиться только в просторных помещениях. Не следует также забывать об оттенке претензии на роскошь, который всегда сопутствует изделиям «под золото»: увлечение ими не идет на пользу имиджа хозяина.

- *Возьмите на заметку.*

- * Желтый и белый металлы приближают **предметы**, в которых они присутствуют.
- * Излишек металла делает жилую комнату холодной и неудобной.

К использованию для украшения жилища декоративных предметов из бронзы и белого металла надо также **подходить** осторожно, имея в виду, что они выглядят **массивнее** аналогичных изделий из другого материала. Массивность металлического **предмета** может быть усилена грубыми и нечеткими линиями и **поверхностями**, из которых он сложен. Кроме того, массивность может быть просто неуместна для определенного изделия. «Металлическая» танцовщица ничего не скажет вам о хрупкости и изяществе женской фигуры, а вот в бронзовом подсвечнике массивность будет желательна — тогда мы воспринимаем его надежным и устойчивым предметом, каким он и должен быть в качестве подставки для свеч. Бронзовые и железные бюсты благоприятны для восприятия на значительном удалении от них, и об этом надо всегда помнить, когда мы решаем завести в доме какого-нибудь кумира, отлитого в металле.

МЕСТО КОЖИ И ЕЕ ИМИТАТОРОВ В СОВРЕМЕННОМ ЖИЛИЩЕ

Кожа, как дерево, керамика и металл, относится к **материалам-«патриархам»**, издавна используемым человеком в домашнем обиходе. Подстилки, занавеси, декоративные предметы из кожи использовались еще на заре человеческой цивилизации, а для некоторых народов кожа являлась и является до сих пор основным строительным материалом для жилища. В западной цивилизации кожа получила наибольшее распространение в жилище в качестве обивочного материала для мебели и стен.

В современном жилище наряду с натуральными кожами, полученными путем специальной обработки шкур крупных животных, широко применяются искусственные кожи — продукты полимеризации органических веществ, обладающие схожими с натуральными кожами свойствами и внешними признаками.

Натуральные кожи вырабатываются в массовом производстве из шкур крупных домашних животных и характеризуются различной эластичностью, качеством выделки и износостойкостью. Основные эксплуатационные свойства кож обуславливаются стойкостью к изменению фактуры их лицевой (рабочей) поверхности под действием влаги и трения. Наиболее устойчивой к этим эксплуатационным факторам является свиная кожа; наименее — козья и овечья. Основные качества кож, привлекающие потребителя, — глянцевитость поверхности, мягкость, прочность — в значительной мере определяются качеством и способом ее выделки, основу которой составляет дубление, т. е. обработка шкуры различными веществами растительного, минерального или искусственного происхождения. По способу выделки некоторые виды кож получили особые **«технологич-**

184

ческие» названия, например сафьяновые (тонкие овечьи или козьи кожи, выделанные с использованием дубящих веществ растительного происхождения), хромовые (выделанные хромовыми квасцами).

- **Возьмите на заметку.**

При частых и значительных влажностно-температурных колебаниях микроклимата помещения натуральная кожа может потерять свою эластичность и глянец.

Свиная кожа наименее эстетична из всех видов натуральных **кож**, применяемых для обивки: она имеет шероховатую, «пупырчатую», не очень блестящую поверхность и не так эластична, как другие.

Обивка мебели из сафьянов и тонких хромовых кож более элегантна, эластична, а при мягком способе обтяжки, при котором на поверхности обивки образуются свободные складки, напоминает по фактуре некоторые виды текстиля. Но в эксплуатации мягкие шелковистые кожи типа сафьяновых ведут себя более капризно, чем свиные и яловичные (коровьи): интенсивнее лоснятся и загрязняются, хуже держат свою окраску, легче разрываются при неосторожном обращении.

Искусственные кожи, применяемые для обивки, получают путем нанесения на тканый или нетканый материал пленкообразующих полимеров каучука, латексов, поливинилхлорида и др. Некоторые виды искусственных кож очень точно имитируют **натуральные**, обладают даже большей, чем натуральные, мягкостью и эластичностью, более устойчивы к истиранию и воздействию влаги, но менее прочны и гигиеничны натуральных.

Натуральные и искусственные кожи используются в жилище в основном для обивки мебели,

дверей и небольших поверхностей стен. По сравнению с текстилем кожа придает покрытым ею изделиям несколько тяжеловесный и холодный, но более **элегантный** вид.

Общие рекомендации по применению и эксплуатации в быту натуральных и искусственных кож таковы.

- ♦ **Мебель**, обитая кожей (особенно — **искусственной**), должна **эксплуатироваться** в сухих и умеренно теплых (но не слишком теплых!) помещениях.
- * Она не должна подвергаться интенсивному тепловому или солнечному **облучению**, что, во-первых, может **привести** к преждевременному старению материала, **во-вторых**, к чрезмерному **прогреванию** кожи, что не очень приятно и гигиенично при нахождении на ней.
- * Не рекомендуется использовать мебель, обитую искусственной кожей, для сна (особенно детям).

Все виды кож хорошо сочетаются с деревом, металлом и прекрасно — с текстилем. Кожаные вставки на обитой текстилем мебели или на декоративных изделиях из текстиля смотрятся очень гармонично, а на мебели — еще и функционально уместны.

Однако не лишним будет иметь в виду, что **кожа** — не очень теплый и уютный материал как при дистанционном (**визуальном**), так и при непосредственном ощущении.

• **Возьмите на заметку.**

Кожаная мебель придает помещению оттенок деловитости и **официальности**.

Отношение к присутствию кожи в жилище в большей мере, чем в отношении других материалов, определяет ее место в нем. Одно дело — кожаная мебель, другое — стены или двери, обитые кожей. Мебель, обитая кожей, дышит меньшим уютom

и теплом, чем обитые кожей двери или стены. Это связано с психофизическими кодами памяти наших **ощущений**: мы знаем, что на ощупь кожа **холоднее текстиля**, которым мягкая мебель обивается *преимущественно*, но теплее обоев или каких-либо других обивочных материалов.

- **Возьмите на заметку.**

- * Ограждающие конструкции (стены, двери, перегородки), обитые кожей, создают в помещении атмосферу тепла и защищенности; к ним, как и к дереву, хочется прикоснуться и прислоняться.
- * Кожаная обивка приближает стены и делает мебель зрительно массивней.

В порядке обобщения можно **сказать**, что присутствие в современном жилище натуральной или искусственной кожи имеет явную стилевую специфику и далеко не всегда уместно.

ОБОЙНЫЕ МАТЕРИАЛЫ И ИЗДЕЛИЯ

Обои привлекают рядом положительных качеств: они придают нарядность интерьеру; позволяют скрывать неровности стен, устраняют их монотонность; пропускают воздух (стены с обоями **«дышат»**); хотя и **незначительно**, но утёпляют стены; снижают силу звука и поглощают шум; они безопасны, так как не накапливают статического электричества и не дают токсичных выделений.

- **Возьмите на заметку.**

Бумажные обои чувствительны к резким изменениям влажностных и температурных характеристик воздуха. Чтобы избежать растрескивания обоев, не допускайте длительного увлажнения воздуха в помещении.

В зависимости от исторически сложившихся традиций в каждой стране имеется свой наиболее распространенный вид обоев, свои особенности в их художественном оформлении. Например, в Великобритании используют дорогие сорта обоев, имитирующих натуральные материалы (рваный камень, кирпич, мраморные плиты) или фактуру старинных гобеленов и ковров неярких расцветок, а во Франции широко выпускают обои с растительным орнаментом, светлых, даже ярких тонов, на дешевой бумажной основе. Это объясняет, почему в Великобритании обои переклеивают через 6—8 лет, а во Франции — через 1—2 года. В Италии обои меняют через 8—9 лет, а в Швейцарии даже через 10 и более лет, что связано с применением в этих странах более долговечных видов обоев.

В скандинавских странах, ФРГ, Канаде и США выпускают большое количество разнообразных обоев, начиная с обычных и кончая фактурными, имитирующими кожу, велюр, керамические плитки.

В 60-е гг. во Франции и Англии начался выпуск виниловых обоев, когда на бумажную основу наносится промазным способом слой из пластифицированного **поливинилхлорида**. Этот вид обоев нашел широкое распространение во всем мире благодаря их повышенной декоративности, стойкости к дезинфекции, дезинсекции и влажному трению. Они более цвето- и светоустойчивы и достаточно рациональны в применении. В Европе доля выпуска виниловых обоев составляет от 10 до 20%.

В начале 70-х гг. на мировом рынке появились новые двухслойные (**кашированные**) обои, на бумажную основу которых наносится натуральная редкая ткань или переплетенные нити. Этот вид обоев с успехом заменил дорогостоящую тканевую обивку стен.

В 1975 г. начинается выпуск химических тисненых обоев, когда на плотную бумажную основу наносится специальный состав с химическими вспенивающимися добавками. Путем нанесения расширяющихся паст образуется рельефный рисунок, выполняемый трафаретным способом. В последние годы возникают и другие новинки — вспенивающиеся **пасты** на основе акриловых смол. Фирмы, выпускающие пленочные материалы, разработали пористый рулонный полимерный материал для оклейки необработанных поверхностей бетонных или кирпичных стен и перегородок. Его применение позволяет исключить затраты труда на подготовку поверхностей стен и сразу получить их декоративную звукопоглощающую отделку. Такой вспененный материал впервые появился во Франции (фирма «Сомме»), сейчас его выпускают и в Финляндии, причем с тисненой поверхностью. Он обладает повышенной влагостойкостью (поэтому его применяют исключительно для отделки кухонь и ванных комнат), легко моется водой и синтетическими моющими средствами. Этот пленочный материал, отвечающий современным требованиям, производит, например, фирма «Финлейсон» (Финляндия), которая 40—50% выпуска экспортирует в Швецию, Данию, Норвегию и другие страны.

• *Возьмите на заметку.*

При использовании пленочных материалов следует избегать глянцевых пленок, предпочитая или матовые, полуматовые, или, в крайнем случае, полуглянцевые материалы. Эту рекомендацию поддерживают не только архитекторы и специалисты по оформлению интерьера, но и санитарные врачи, так как блики вредно влияют на сетчатку глаза и утомляют человека.

Новым шагом в обоевой технике отделки стен можно назвать **начавшийся** в последнее время **вы-**

пуск белых обоев из рыхлой бумаги с тисненым рисунком, которые по желанию можно окрашивать самостоятельно. Интересной новинкой являются текстильные и ковровые обои, характеризующиеся высокими декоративными и акустическими свойствами. Их легко резать ножом, чистить пылесосом, переклеивать. Некоторые фирмы **выпускают** двухслойный материал, лицевым слоем которого является натуральное джутовое, льняное или хлопковое полотно, а подосновой — специальная бумага. Выпускают и специальные рулонные материалы со слоем алюминиевой фольги для теплоизоляции — их наклеивают в нишах с отопительными приборами. **Они** очень эффективно отражают тепловые излучения.

Особую группу составляют обои-картины и обойные комплекты для комбинированной оклейки, выпускаемые в США, ФРГ, Великобритании, Финляндии. Обоями-картинами в зависимости от их размеров оклеивают стену полностью или частично, а обойные комплекты состоят из однотонных обоев, которыми оклеивают стены в качестве фона, и живописных фризов, филенок, угловых отдельных фигур, распределяемых по стенам в зависимости от общего решения интерьера помещения.

8. ОСНОВНЫЕ СЛАГАЕМЫЕ ИНТЕРЬЕРА

ДОМ НАЧИНАЕТСЯ С ДВЕРИ

Из славянского фольклора нам известна притча об избушке на **курьих** ножках без окон и дверей. Народная фантазия **недаром** обратилась к столь необычному представлению о ведьмином доме: если без окон жилище человека вполне **возможно**, то уж без нормальной двери может обойтись разве что **ведьма**. В этой народной фантазии кроется одно важное для нашей темы положение: одним из главных внешних отличительных признаков жилища человека являются двери. Это положение подтверждается и тем **историко-архитектурным** фактом, что в строительных традициях многих народов искусству сооружения и оформления двери придается едва ли не главное значение. По двери можно судить о добротности дома в **целом** и о личности его хозяина. В комфортном доме дверь не может быть некомфортной; **толковый** и заботливый хозяин не оставит без должного внимания такие важные функциональные свойства двери, как плотность и надежность затвора входного проема, а хозяин с чутким художественным вкусом не преминет красиво оформить ее. Дверь, таким образом, можно считать визитной карточкой и дома, и его хозяев.

Заметно развит культ двери в странах с умеренным и холодным климатом: там, где житель юга обойдется открытым проемом (внутри дома, например), северянин непременно поставит дверь. Отсюда и особое внимание последнего к двери как к элементу интерьера жилища. В европейских странах двери отделяются с не меньшим вниманием и тщательностью, чем, скажем, стены или полы. Многочисленные монографии, посвященные дизайну дверей, — верное тому свидетельство.

Как это ни может показаться странным, мера «хорошего» отношения к двери неоднозначна и зависит от места ее «службы»: если входная дверь выступает в роли одного из главных элементов фасада дома и является, как мы с вами заключили, его визитной карточкой, то функциональное и эстетическое значение внутренних дверей (а именно они являются предметом нашей темы) не во всех случаях может дать нам повод для их украшения. В самом деле, одно дело — дверь, ведущая в общую комнату, другое — в туалет. В интерьере небольшой комнаты дверь вообще может порой восприниматься просто лишним элементом, который приходится терпеть только по необходимости. Это характерно, например, для микроскопических прихожих большинства наших квартир типового строительства: на пространстве с площадью пола 3—6 кв, м сосредотачиваются 3—4 двери да плюс еще одна-две двери встроенных шкафов. А что можно сказать о двери в стене, сплошь заставленной по необходимости мебелью, как не то, что она является отнюдь не освежающей деталью в весьма скученном интерьере небольшой комнаты? Как бы там ни было, дверь является тем предельно заметным штрихом интерьера, с которым невозможно не считаться. Не случайно увлечение переоборудованием «казенных» дверей

государственного жилища приняло в последние годы такой массовый характер. Однако подробнее об этом чуть позже.

Конструктивно внутренние двери отличаются от наружных (т. е. тех, что ведут в квартиру или дом) разве что большей жесткостью и массивностью да, пожалуй, еще размерами, что бывает, однако, не во всех случаях. Предвидя потенциальные возражения архитекторов, которым, возможно, попадутся на глаза эти строки, надо **сказать**, что входные двери квартир считаются в профессиональной среде строителей и проектировщиков тоже внутренними. Наружными специалисты называют только те **двери**, которые ведут в дом. В отличие от внутренних, наружные двери должны всегда открываться наружу, а не внутрь помещения.

Кроме размеров и жесткости, внутренние двери современных квартир отличаются от наружных тем, что не имеют порога, который является обязательным конструктивным элементом наружных дверей. Основными конструктивными элементами дверей являются коробка и дверное полотно, которое и служит собственно дверью. Коробка прикрепляется к проему в стене и **обеспечивает** функционирование и фиксацию полотна в закрытом положении. Коробка и дверное полотно в сборе называются дверным блоком.

Дверное полотно состоит из рамного каркаса, в который вставляется наполнитель. В качестве наполнителя могут быть использованы стекло, деревянная решетка, служащая основой для сплошной обшивки полотна фанерой или пластиком, струганные фасонные доски из массивной древесины, сбитые по определенному рисунку в щиты (филенки), толстая фанера или древесностружечная плита и т. д. Для внутренних дверей применяются двер-

ные полотна со стеклянным заполнением (сплошным или разделенным **переплетами**), с глухой двухсторонней обивкой поверх рамы и решетчатого заполнителя (так называемые гладкие двери) или филенчатые.

По способу открывания дверного полотна различаются распашные (одно- и двухполотные), **раздвижные** (одно- и двухполотные) и складные (гармончатые) двери.

В распашных дверях, в отличие от раздвижных и складных, обеспечивается более плотное прилегание дверного полотна к коробке, что улучшает их **тепло-** и звукоизоляционные свойства по сравнению с другими указанными типами дверей. Их удобнее открывать, они проще по конструкции, так как для них не требуются направляющие устройства. Распашные двери, открываемые вправо (со стороны на себя), называются правыми, открываемые на себя влево, — левыми (рис. 18), соответственно на левые и правые разделяется фурнитура для них — навесные петли, замки, защелки, ручки и т. п. Типовая конструкция распашных однополотных внутренних дверей представлена на рис. 19.



Рис. 18. Навески дверного полотна в зависимости от сторонности:

а — правые двери; б — левые.

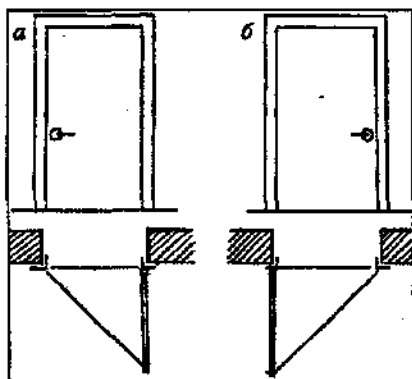

Рис. 19.

Конструкция распашных дверей:

- 1 — навесная петля;
- 2 — наполнитель дверного полотна (в данном случае -стекло);
- 3 — дверное полотно;
- 4 — штапик стекольный;
- 5 — штапик оконный;
- 6 — наличник;
- 7 — дверная коробка.

Функциональные свойства дверей обуславливаются их размерами, особенностями устройства, материалом, из которого они изготовлены, качеством и способом подгонки дверного полотна. Высота полотна типовых наружных дверей составляет обычно 2,0—2,1 м, ширина (однополотных дверей) — 0,8—1,0 м, толщина — 40—50 мм; полотна внутренних дверей могут быть уже и такими же по ширине или уже — до 60—70 мм и тоньше — до 30 мм. Понятно, что чем больше дверной проем, тем массивнее должна быть дверь, чтобы в должной мере выполнить свои тепло- и звукоизоляционные функции.

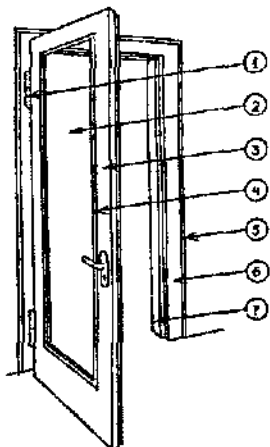
Основными материалами, из которых изготавливаются наружные двери, являются древесина и металл. Металлические двери «холоднее» и прозрачнее на звук, чем деревянные, более шумны в работе и подвержены температурному сжатию и расширению. Лучшим вариантом использования металлической двери является тот, при котором она навешивается параллельно деревянной двери в пределах одного дверного проема. В этом случае она должна открываться наружу, а деревянная дверь — внутрь. Такой тамбурный блок из двух наружных дверей надежно защищает жилище от внешней среды и от непрошенных гостей. Дверной блок вход-

ных дверей может быть выполнен из комбинации металла и дерева, например: коробка и рама полотна — из металла, а обшивка полотна — из дерева.

На изготовление внутренних дверей идет преимущественно древесина или пластик. Двери из пластика отличаются изяществом и легкостью, не требуют окраски, долговечны, но не слишком прочны и хуже защищают помещение от наружного шума. В связи с необходимостью подсветки прихожих, коридоров и других темных помещений дневным светом часть **внутренних** дверей выполняется со стеклянным **заполнителем** дверного полотна. Стеклянные двери не так массивны на вид, как филенчатые или гладкие, однако их звукоизоляционные свойства оставляют желать лучшего.

Традиционно в жилище мы имеем дело с распашными **однопольными** дверями. Они удобнее в пользовании при небольших проемах, чем раздвижные или складные.

К серьезным недостаткам распашных дверей относится потребность в довольно значительном свободном пространстве перед ними, необходимом для их открывания. Именно с этим недостатком, а также с положением дверного проема в стене приходится часто считаться при планировке мебели в помещении.

Самым неудачным для планировки мебели вариантом следует признать тот, при котором входной проем находится на расстоянии менее 1 м от стены, в сторону которой дверь открывается. В этом случае пространство комнаты в пределах ширины дверного полотна практически потеряно для какого-либо предмета обстановки. С другой же стороны такого проема нерационально размещать близко к нему высокую и широкую корпусную мебель (например, шкаф), так как «загнанная» в угол комнаты дверь выглядит от этого еще и **«провалившейся»**. Дверь, находящаяся в торцовой стене прямоугольной комнаты, меньше бросается в глаза

и меньше влияет на интерьер комнаты, чем дверь в длинной стене. От положения дверного проема и от характера меблировки комнаты следует исходить при определении характера оформления двери.

- **Возьмите на заметку.**

Глухие филенчатые двери смотрятся массивнее, чем застекленные и гладкие, и не во всех случаях могут быть лучшим вариантом для интерьера комнаты.

С точки зрения целостного восприятия интерьера помещения дверь является большим «родимым пятном» на стене, и поэтому очень важно верно определить, что с этим пятном надо делать: то ли сделать его менее заметным, то ли замаскировать его под мебель, то ли, наоборот, выделить и сообщить ему декоративные функции с целью украшения стены.

Гармонично вписать дверь в интерьер помещения вам помогут следующие советы.

- * Двери в стене, у которой размещается мебельная секция, должны быть массивными (филенчатыми глухими или с частичным остеклением или гладкими, или гладкими с накладными филенками) и окрашенными под цвет мебели.
- * Если стена с дверным проемом относительно свободна от мебели или вдоль нее размещена невысокая мебель — диван, кресла, комод, стол, тумбочки и т. п., — дверь должна по возможности меньше бросаться в глаза, для чего можно использовать сплошь остекленное или гладкое дверное полотно. Цвет поверхностей дверного проема должен совпадать или быть близким к цвету стены.

При прочих других условиях следует соблюдать следующее правило.

► **Правило.**

Массивные двери (темные и глухие) не подходят для небольших помещений; в больших помещениях возможны любые варианты.

В некоторых случаях **оправдано** контрастное выделение двери. Рассмотрим несколько возможных вариантов, при которых акцентирование двери **играет** на руку интерьеру.

Вариант 1. Дверь находится посередине небольшой стены длиной не более 3 м. В этом случае дверь должна играть роль выделяющейся плоскости симметрии стены и имитировать мебель. С этой ролью могут хорошо справиться глухие филенчатые или гладкие с накладными филенками двери, окрашенные под цвет дерева или отделанные шпоном. В простенках по обеим сторонам дверного проема можно установить невысокую и узкую **мебель**, например: две одинаковые тумбочки или два одинаковых комода, разместив на них настольные лампы или что-либо другое. Боковые простенки можно симметрично украсить картинами в одинаковых рамах; простенок же над дверью желательно замаскировать накладкой из материала, по фактуре и цвету аналогичного материалу двери, например толстой фанерой, отделанной шпоном и наличниками (см. пример подобного решения на рис. 20).



Рис. 20. Пример оформления двери «под мебель» в качестве центра симметрии «неудобной» стены

Вариант 2. Дверь (или несколько дверей) находится в большой стене. В этом случае имеет смысл вписать дверь (или двери) в стеллажную мебель, придав дверному блоку контрастную по отношению к мебели окраску. Дверь оказывается в мебельной нише и удачно подыгрывает идее сплошной мебельной стены (рис. 21).

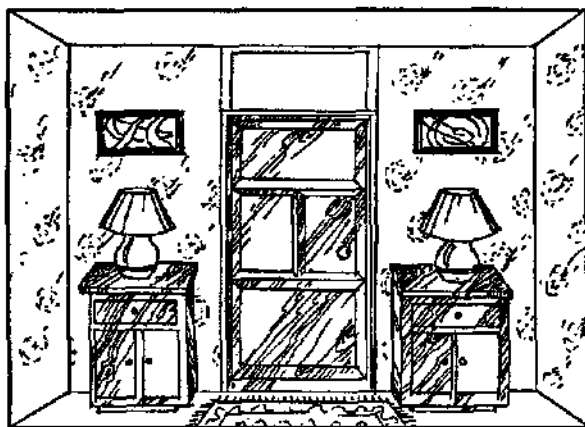

Рис. 21.

Пример контрастного включения двери в мебельную композицию

Разумеется, приведенные варианты — далеко не единственные в «придверном» оформлении интерьера. Эффектно выглядит дверь в «окружении», например, высоких напольных ваз, напольных светильников, подставок-торшеров со скульптурными изделиями на них, этажерок и т. п. **Вариант** симметричного размещения дверного проема особенно типичен для прихожих. Правда, наружная дверь со стороны прихожей может быть утоплена в нише дверного проема, который в капитальной стене всегда шире дверного блока, и в этом случае заделывать простенок над дверью декоративной панелью, имитирующей продолжение двери, бессмысленно, так как дверь и панель будут находиться в разных плоскостях. Но в остальном принцип оформления околодверного пространства с идеей выделения двери

как центра симметрии интерьерной плоскости не меняется, разве что появляется еще больше возможностей для его реализации. Например, по бокам двери в прихожей помимо тумбочек можно разместить две вешалки для одежды, поставить два одностворчатых шкафа, два пуфика; на простенках повесить одинаковые зеркала или бра.

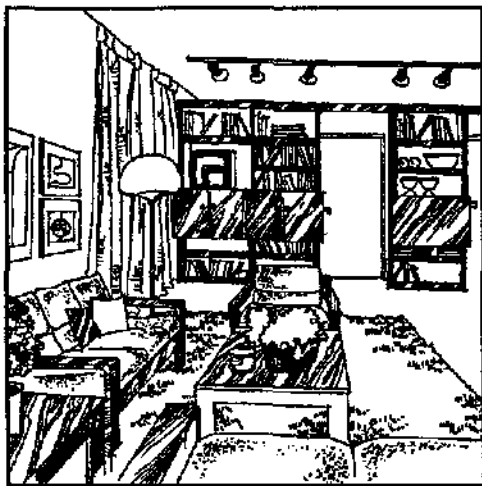
Вообще, периферийное оформление двери, отдельные примеры которого здесь приведены, относится к важнейшим приемам «встраивания» двери в интерьер помещения. Дверь не должна выделяться в стене: необходимы оформительские связки, обеспечивающие плавное **вписание** ее в интерьер. Узкий простенок между дверью и перпендикулярной к ней стене — удачное место для размещения настенных предметов декора — вазочек, полочек, небольших картин и фотографий, — которые оптически размывают границу между дверным проемом и этой стеной. Одна большая или несколько небольших картин или ковер на стене рядом с несимметричной дверью сглаживают вершину двери, возвышающуюся, например, над диваном (рис. 22). Картина по размеру наддверного стенового проема оригинально завершит, дверное пятно в стене.



Рис. 22. Использование картин на прилегающей к двери стене для включения двери в общую композицию интерьерной панели

Эти и многие другие дизайнерские трюки, которые вы сможете придумать, следуя принципу оптического объединения двери с мебелью и другими формирующими интерьер стеной панели предметами, **позволят** избежать эффекта «родимого **пятна**» на стене.

► **Правило.**

В небольших помещениях дверь не должна резко выделяться на фоне пола, стен или мебели.

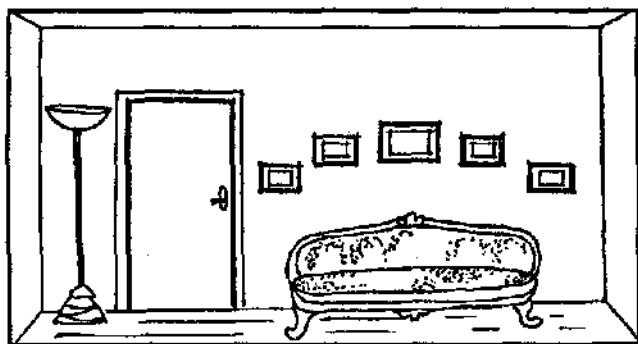
Это правило можно **интерпретировать** так: в небольших помещениях дверь должна быть оптическим продолжением тех площадей, которые доминируют в интерьере.

Если в комнате, например, покрытие пола — дощатое или паркетное, оформленное под натуральный цвет дерева, и относительно свободно от мебели, есть смысл отделать дверь шпоном или пластиком в виде паркета или дощечек. Отделку стен деревянными рейками необходимо продолжить в отделке двери. А почему бы не отделать дверь пластиковыми плитками, если стены отделаны ими же? Насыщенность рынка клеями с «мертвой хваткой» позволяет реализовать практически любую фантазию, связанную с отделкой дверей. С маскировкой двери в стене, оклеенной обоями или окрашенной поверх штукатурки, дело обстоит еще проще: цвет двери не должен разительно отличаться от цвета стены.

Интересен, хотя и не лишен романтизма, вариант маскировки дверей занавесями из текстиля, который особенно подходит для дверей, близко расположенных к окну (встречаются и такие варианты планировки), — или для дверей, утопленных в толстой (капитальной) стене. Если при этом занавеси на дверях будут такими же, как и на окнах, — прекрасно. Естественно, что занавеси надо красиво оформить склад-

ками и собрать на уровне **0,8—1,0 м** от пола «в талию» с помощью декоративных ленточек.

Кроме указанного правила, при оформлении двери не лишне будет руководствоваться следующими положениями.

- * Двери, расположенные напротив окна, не следует лакировать до глянцевого блеска — они будут «давить» отраженным дневным светом.
 - * Стиль отделки двери следует сочетать со стилем мебели: двери с рельефными филенками хороши в окружении резной или отделанной накладными филенками мебели; застекленные или глухие будут **гармонизировать** с гладкой мебелью; филенчатые с частичным остеклением будут перекликаться с застекленными дверками секций.
 - * В небольших помещениях двери должны быть менее заметны, чем в больших.
 - * Двери ванных и туалетных комнат желательно делать с внутренней стороны гладкими (лучший вариант — отделка пластиком): филенки выглядят в санузлах слишком помпезно и требуют более кропотливого ухода для содержания их в чистоте. К тому же у филенчатых дверей есть много потайных уголков для скопления влаги и грязи.
- *Возьмите на заметку.*
- * На филенчатых дверях скапливается больше пыли и **грязи**, чем на стеклянных или гладких; особенно в бороздках и стыковочных швах филенок.
 - * Подобным недостатком страдают и рифленые поверхности узорчатого стекла, применяемого для остекления дверей.

Не следует также упускать из виду функциональные особенности того или иного типа двери и особые требования, которым они должны удовлетворять.

- * Застекленные двери по соображениям **звуко-** и **свето-****изоляции** нежелательны для рабочих и детских комнат, спален и **кухонь**, а также в качестве общих — для смежных комнат.

- * Двери ванных, туалетов и кухонь должны быть обязательно с порогами, тщательно подогнаны под косяк и уплотнены с целью препятствия распространения по дому запахов и шума.

Приемы **украшения** дверей могут быть самыми разнообразными — здесь все зависит от вкуса и **художественного** чутья обработчика. Одних вариантов остекления можно насчитать не один десяток, начиная от вида применяемого стекла (см. главу «Домашнее» материаловедение») и кончая его формой. Дверь, застекленная, например, разноцветными стеклами в виде витража, очень оживит лаконичный интерьер прихожей. Филенки также не являются незаменимым средством украшения двери. К примеру, художественная роспись на гладкой двери может быть очень уместна в детской, на кухне, в ванной (при условии, что она сочетается с цветовым оформлением этих помещений). Выразительны гладкие деревянные или пластиковые двери, отделанные резным орнаментом из дерева или литым — из пластика или металла. Весь фокус состоит только в том, чтобы дверь «с претензиями» гармонировала с окружающими предметами помещения. Дверь, отделанная металлическим декором, должна перекликаться с металлическим декором других предметов — светильников, например, металлических **вставок** и решеток на мебели. Резьба на двери будет выглядеть одиноко, если не будет стилистически повторяться в ножках или спинках диванов или стульев, стойках полок, в углах комодов или тумбочек, в ножках или столешницах столов.

Для наружных дверей «ассортимент» приемов украшения пополняется за счет использования таких деталей, как дверные молотки самых неожиданных конструкций и форм, а также номерных цифр, выполненных в художественной манере, орнаментных накладок вокруг глазков или замочных скважин, подков, накладных розеток или виньеток с инициалами владельца и т. д. Кое-что можно найти в магазинах,

но если вы хотите, чтобы ваша дверь была неповторима, подобные детали нужно заказывать специалистам в индивидуальном порядке.

Не упускайте из виду еще один прием оформления дверей, а именно: разные способы отделки обеих ее сторон. По какой-то, неведь откуда взявшейся традиции, принято считать, что дверь должна выглядеть одинаково с обеих ее сторон. Почему, спрашивается? Почему нельзя отделать дверь со стороны прихожей белым гладким пластиком, а со стороны жилой комнаты — деревянными филёнками, если нужно, чтобы она соответствовала разным стилям обоих помещений?

Еще одна тема для творчества: оформление дверных и открытых проемов в виде арок. Все мы устали от обилия прямых углов в интерьерах наших квартир. Проем в стене в виде изящной арки, дверь с овальным или другим криволинейным очертанием верха вносят свежую и романтическую струю в суровый облик прямоугольного по преимуществу интерьера (рис. 23).



Рис. 23.

Примеры различного оформления арочных проемов:

*а, б, в — дверные арочные проемы;
г — арочный проем на повороте коридора из одной его части в другую.*

Конечно, сделать арочный проем стоит труда и материальных затрат, но оживление, которое он внесет в облик **помещения**, дороже. Здесь есть, правда, одно существенное **«но»**.

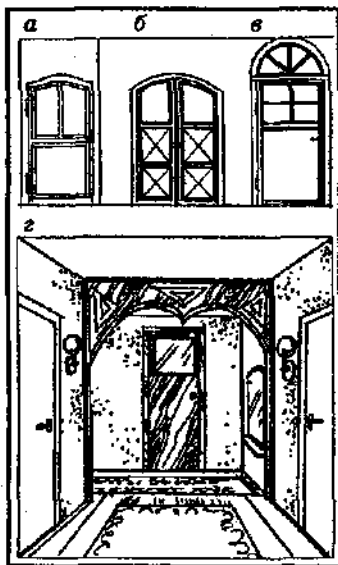
- **Возьмите на заметку.**

Так как сферические очертания сжимают пространство, арочные проемы выглядят эффектно только тогда, когда они достаточно высоки (выше 2 м).

ОКНО В БОЛЬШОЙ МИР

Окно — это не только и не **просто** приспособление для освещения дома дневным светом, обеспечения его свежим воздухом и психологической связи с внешним миром. Окно — это еще и важнейший элемент интерьера помещения. Комната без окна напоминает античную скульптуру человека с глазами без зрачков. Из всех составляющих замкнутого пространства (стены, пол, потолок, двери) окно выполняет наибольшее количество функций.

Результативность важнейшей из них — функции освещения зависит от размеров, конструкции и положения окна в помещении. С размерами, влияющими на степень освещенности — шириной и высотой **окна**, все ясно: чем они больше, тем больше света пропускает окно. Однако принцип «чем больше, тем лучше» не всегда удачен в отношении окна, так как в этом случае приходится считаться с **возрастанием** теплопотерь и ухудшением звукоизоляции помещения. Принято считать, что площадь окна должна составлять от 1/6 до 1/8 части площади пола помещения. Для равномерной освещенности важно также расстояние удаления от окна противоположной ему стены. Если комната имеет в плане прямоугольную форму, окно (если оно единственное) должно располагаться в одной из коротких стен.

Существенную роль в характере освещения играет и расположение окна в стене: при несимметричном относительно вертикальной оси наружной стены положении окна одна из внутренних стен освещается лучше, нежели остальные, и это надо учитывать при планировке интерьера комнаты (рис. 24а). Окно, удаленное от потолка больше, чем от пола, освещает первый хуже, чем последний, следовательно, в дневное время **визуально** уменьшает вертикальное пространство помещения (рис. 24б). Слишком высокое положение окна над уровнем пола (нормальным считается расстояние от пола до подоконника в пределах от 0,80 до 1 м) оставляет затемненным пространство комнаты под окном (рис. 24в). Высокое, но узкое окно дает тени в углах прилегающих к нему стен. Слишком широкие оконные **проемы**, оставляющие мало стенного пространства в наружной стене, не дают **возможности** разместить мебель в непосредственной близости от окна. На **светопропускную** способность окна влияет наличие или отсутствие оконных переплетов, которые могут задерживать до 20% света. Все эти факторы затрагивают характер интерьера помещения, который должен быть скорректирован в соответствии с ними.



Рис. 24. Характер освещения комнаты дневным светом в зависимости от расположения оконного проема в стене (штриховкой отмечены теневые секторы):

- а — окно смещено к одной из стен;
- б — окно находится низко над полом;
- в — окно находится высоко над полом.

Ряд предлагаемых ниже советов поможет избежать ошибок в формировании интерьера, являющихся следствием особенностей размеров и положения окна.

1. Если окно несимметрично по отношению к вертикальной оси стены, в которой оно находится, то:

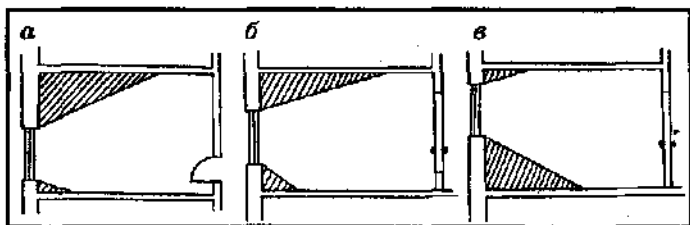
- * для размещения секций, шкафов и другой массивной мебели у одной из прилегающих к окну стен следует выбирать ту, которая наиболее удалена от окна, — это поможет сгладить несимметричность окна и неравномерность освещения комнаты;
- * ковры, картины и другие предметы настенного декора желательно размещать на более светлой стене, т. е. той, которая находится ближе к окну.

2. Если окно расположено низко над уровнем пола (ниже 80 см) и далеко от потолка (более 50 см), то:

- * не рекомендуется размещать какую-либо мебель у подоконной стены;
- * для покрытия пола следует применять материалы темных и матовых тонов;
- * мебель в такой комнате не должна быть слишком высокой.

3. Если окно расположено высоко над уровнем пола (выше 1 м), то:

- * для покрытия пола следует применять материалы светлых тонов;
- * высокую и массивную мебель лучше размещать у поперечной **стены**.

► **Общие правила.**

- * Не размещайте в непосредственной близости от окна полированную мебель и мебель с большой площадью стеклянных элементов — блики от стекла будут искажать ее внешний вид и утомлять зрение.
- * В небольших комнатах не размещайте в непосредственной близости от окна, как бы оно ни располагалось, высокую мебель (шкафы с антресолями, и тому подобное) — это зрительно приближает окно.

Конструктивные особенности окон функционально проявляются в тепло- и звукоизоляции помещения. В этом прежде всего играет роль конструкция окон. В главе «Микроклимат жилища» вскользь уже упоминались основные конструктивные типы оконных переплетов. Теперь будет уместным остановиться на этом подробнее. Собственно окно состоит из коробки, закрепляемой в оконном **проеме**, и рамы (рам), подвижно крепящейся (крепящихся) к коробке. Рама (иначе — оконный переплет) — несущая оправа для оконного стекла и вместе с ним называется еще створкой окна. В окнах старого типа для уменьшения площади единичного стекольного полотна, вставляемого в раму, внутри ее устраивались дополнительные перекладки и стойки.

Створки окна могут быть распашными, поворотными и раздвижными (рис. 25) и могут иметь в верхней (обычно) части фрамугу с дополнительной открывающейся створкой — форточкой.



Рис. 25. Варианты створок окна:

а, б, в, г — распашные створки;

д, е — поворотные створки;

ж — раздвижные створки.

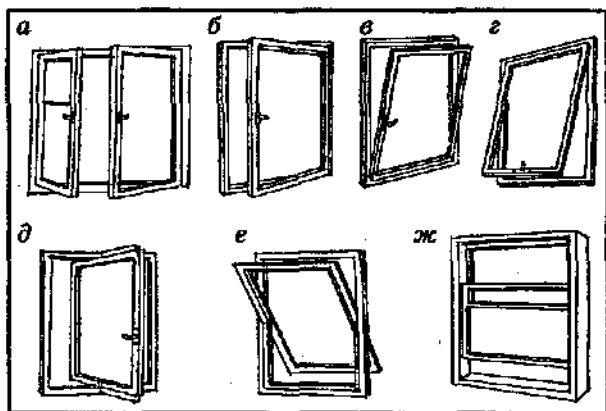
По количеству рам, установленных в разных плоскостях, различают окна с одиночными, двой-

ными и спаренными рамами (рис. 26). Одиночные рамы бывают с одиночным и двойным (реже — тройным) остеклением. В последнем типе конструкции одиночной рамы стекла изолируются друг от друга воздушной или вакуумной прослойкой. Эти рамы называются стеклопакетами. Окна с двойными рамами представляют собой конструкцию с двумя устанавливаемыми параллельно и открывающимися независимо друг от друга рамами. Такие окна наиболее типичны для жилых домов массового строительства. Спаренные рамы — это две рамы, вставленные в одну общую раму и соединенные между собой винтами. Спаренная рама открывается как одна створка.



Рис. 26. Варианты рам:

- а — окно с одиночной рамой;*
- б — окно со стеклопакетом;*
- в — окно с двойными рамами;*
- г — спаренная рама.*

Одиночные рамы практически не **применяются** в жилых домах, находящихся в умеренной климатической зоне, из-за недостаточной способности ограждать помещение от температурных и шумовых воздействий окружающей среды.

В этом отношении самыми эффективными, пожалуй, являются вакуумные стеклопакеты. Они удобны в эксплуатации (моются только наружные поверхности стекол), занимают мало места в оконном проеме, не промерзают и не запотевают зимой, но значительно дороже двойных и спарен-

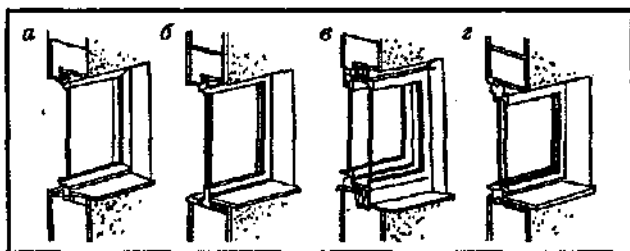
ных рам. И еще один существенный недостаток **стеклопакетов**: при повреждении одного из стекол необходима замена всего пакета.

Примерно такими же эксплуатационными качествами обладают и спаренные рамы, но при условии хорошей подгонки их друг к другу. В противном случае потребуется частое мытье внутренних поверхностей стекол с предварительной разборкой конструкции, что вряд ли доставит удовольствие кому-либо. Самое существенное в эксплуатации спаренных рам заключается в следующем. Чтобы исключить попадание влаги в промежуток между стеклами в случае мытья их внутренних поверхностей и как следствие этого — запотевание и промерзание окон в холодный период года в результате ее конденсации, мыть внутренние поверхности стекол и рам следует только при теплой и сухой погоде, хорошо высушивая вымытые поверхности. Для предупреждения конденсации остаточной влаги можно положить между стеклами **влагопоглощающие** вещества (адсорбенты) — активированный уголь, **сахар**, соль, обернув их предварительно одним-двумя слоями марли.

Окна с двойными рамами — наиболее простое конструктивное решение остекления оконных проемов. Полагаю, они известны большинству читателей и рассуждать об особенностях их эксплуатации нет смысла. Основной их **недостаток** — возможность циркуляции воздуха между рамами, особенно в тех, где имеются форточные створки. Зимой это приводит к конденсации влаги на внутренних стеклах, а при сильных морозах — к образованию на них инея — явлению, которое мы называем промерзанием. Борьба с этим **явлением** может быть только одна — хорошее уплотнение стыков оконным рам с оконной коробкой.

Что же касается борьбы с промерзанием **рам**, где есть форточный проем, через который и наружный, и внутренний воздух попадает в пространство между стеклами, то здесь есть только одна рекомендация: после проветривания помещения нужно не забывать плотно закрывать внутреннюю створку форточки.

Кстати, о проветривании. Самыми удобными для этого являются одностворчатые поворотные рамы, закрепленные на шарнирах, приходящихся по местоположению на поперечную ось рамы (соответственно — и коробки; см. рис. **25е**). Холодные входящие и теплые исходящие потоки воздуха при открытой раме такого типа «не толкаются» в одном проеме, а циркулируют по отдельным направлениям: первые — через нижнюю щель, вторые — через верхнюю.

Традиционный для оконных коробок и рам материал дерево все активнее вытесняется пластмассами и металлом. Дерево, конечно, уступает по долговечности и элегантности искусственным материалам и металлу, но оно «теплее» последних и почти не подвержено температурным сжатиям и расширениям, что имеет не последнее значение в условиях холодных зим **умеренно-континентального** и континентального климата. Правда, оно подвержено разбуханию вследствие способности впитывать влагу, и поэтому за деревянными оконными рамами (особенно наружными), принимающими на себя все удары непогоды, требуется определенный уход, заключающийся в их периодическом окрашивании. Деревянные рамы изготавливаются главным образом из сосны, реже из ели или лиственницы.

Лучшие из металлических окон — алюминиевые. Они практически вечны, импозантно смотрятся с внешней стороны дома, но изнутри поме-

щения несколько холодноваты и в прямом, и в переносном смысле. Со временем они тускнеют под воздействием воздуха и осадков и поэтому нуждаются в периодической чистке и обработке специальными антиокислителями. Лучшим вариантом сочетания долговечности, изящества линий и теплоты служат комбинированные **алюминиево-деревянные** рамы (рис. 27).

Пластиковые окна, на первый взгляд, лишены всех присущих деревянным и металлическим окнам недостатков. При всем этом многое зависит от качества примененных для их изготовления полимерных материалов и их наполнителей. Не все «оконные» пластмассы способны уверенно противостоять низким наружным температурам и надежно изолировать жилище от проникновения в него холода и в этом смысле они не могут **полноценно** заменить деревянные. Но нельзя не признать, что простота в эксплуатации, изящество форм и чистота цвета пластмассовых окон не могут не подкупать. Широкое применение их сдерживает лишь довольно высокая цена, но можно смело утверждать, что будущее — за ними.



Рис. 27. «Конкуренты» деревянных окон. Слева: алюминиевые, пластмассовые и **алюминиево-деревянные**

Шумо- и погодозащитные свойства окон зависят не только от их конструкции и материалов и материалов рам, но и от типа остекления. В табл. 10 приведены данные о **шумоизоляционных** свойствах оконных стекол различной толщины.

Таблица 10

Толщина стекла, мм	Вес 1 кв. и стекла	Шумопоглощение, дБ/кв.м
1,8	4,5	20—25
2,8	7,0	22—27
3,8	9,5	24—29
4,5	11,2	25—30
5,5	13,7	26—31
6,5	16,2	28—32

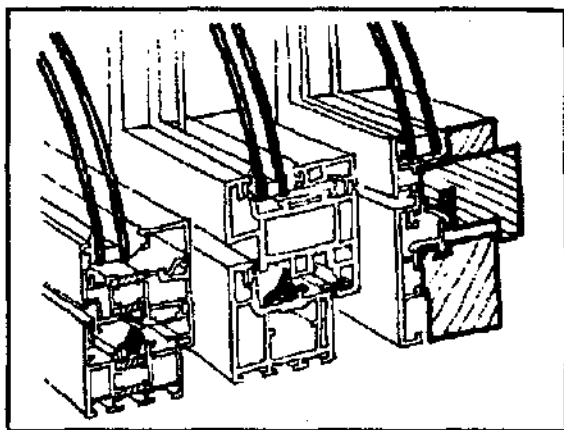
Термоизоляционные свойства окна серьезно проявляются лишь при наличии минимум двух полос остекления, находящихся на определенном расстоянии друг от друга (табл. 11)

Таблица 11

Толщина стекол, мм	Вес 1 кв.м стекла	Минимальное расстояние, см
1,8	4,5	22
2,8	7,0	14,5
3,8	9,5	10,5
9,0	11,2	9,0
5,5	13,7	7,0
6,5	16,2	6,0

Декорирование окон — один из важнейших моментов в формировании интерьера помещения. «Убранство» окон во многом определяет холодность и строгость, теплоту или уют атмосферы жилища. Возможности для декорирования окон очень обширны — в этом деле есть простор для творческой фантазии, поток которой может быть сдержан

только руслом вкуса и **семейным бюджетом**, а также такими немаловажными «ограничителями», как согласованность со стилем интерьера помещения и практичностью. Нельзя не учитывать при этом и наружного вида окна, что для многих представляется не менее важным, чем его вид изнутри. Довольно бесцеремонно, как и во все эстетические соображения, вмешивается в оконную «политику» ее величество мода.

Прежде чем решить, как должны быть задекорированы окна, необходимо определиться, какие функции будут выполнять оконные «декорации»: должны ли они оставить вид наружу совершенно открытым или завуалированным; должны ли они защищать помещение от **взглядов** снаружи, от холода или солнца или служить только украшением комнаты, что вполне оправдано, например, в помещениях, расположенных на верхних этажах дома.

Традиционно для убранства окна используются текстильные занавеси, основные функциональные типы которых представлены *гардинами и шторами*, причем чаще — в парном сочетании.

Среднее по функциональному назначению положение между гардинами и шторами занимают занавеси из полупрозрачных тканей более плотной, чем у гардин, и менее плотной, чем у штор, структуры (так называемые **inbetween** — промежуточные), поверх которых, как и поверх гардин, могут располагаться плотные шторы. Точнее, пожалуй, отнести «**инбитвин**» к разряду *темных гардин*.

К чисто декорным формам обустройства окон относятся оконные *шали*, которые, в отличие от штор, неподвижно закрепляются по краям окна. Шали могут быть вертикальными и горизонтальными (рис. 28, 29, 30). По преимуществу в декоративные занавеси **можно** «записать» кольчужные занавеси — полотна, состоящие из переплетенных пластмассовых, **метал-**

лических или керамических звеньев овальной или круглой формы, — очень экзотичный, малофункциональный и спорный с эстетической точки зрения, но, безусловно, заслуживающий внимания вид оконного камуфляжа.



Рис. 28.
Композиция из вертикальных и горизонтальных шалей вместе с короткими внутренними шторами



Рис. 29.
Композиция из коротких гардин и штор (уменьшает окно)

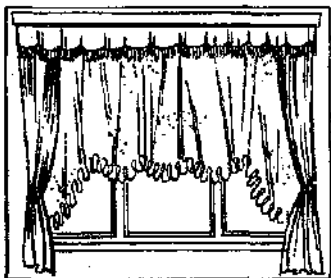

Рис. 30.
Композиция из гардин, повешенных внахлест по диагонали (расширяет окно)

В зависимости от функционального назначения помещения, его стилевого характера и объема, размеров и формы окон, условий естественного освещения и других менее значительных факторов окна могут быть декорированы как различными по стилю двухслойными комбинациями занавесей типа гардины — шторы, гардины — шали, шторы — шали, жалюзи — шторы и **т. п.**, так и **однослойными** — либо только гардинами, либо только шторами или жалюзи.

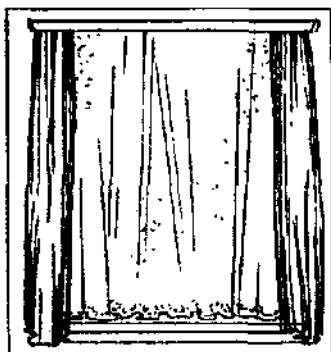
Главные функции *гардин* — рассеивание дневного света, защита от взглядов извне (днем), приглушение блеска и «холода» оконных стекол и придание окну *декоративности*, т. е. украшение его. В полной мере гардины выполняют эти функции, когда покрывают все окно. Тем не менее применимы и так называемые полугардины, **покрывающие** лишь часть окна — только нижнюю или только верхнюю. Как вариант полугардины могут навешиваться в два яруса — сверху и снизу (рис. 31). Гардины могут быть однополотными и **двухполотными** — отсюда их подразделение по способу перемещения вдоль окна на сдвижные (в одну сторону) и раздвижные (в разные стороны). Выбор варианта в этом **случае** зависит от размеров окна и от **способа** его открывания для проветривания.

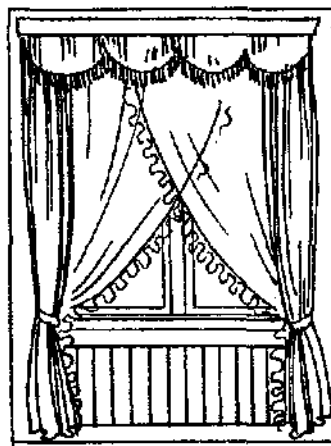

Рис. 31.
Свежее решение оформления окна для кухни: полугардины сверху и снизу

В качестве гардин применяются тонкие прозрачные хлопчатобумажные и синтетические ткани с узорчатой, клетчатой или ячеистой структурой, а также кольчужные **занавеси**. У каждого из видов тканей есть свои **плюсы** и минусы. Хлопчатобумажные ткани лучше пропускают воздух и свет, меньше электризуются, менее теплопроводны. Они не блестят и отличаются матовостью цвета, но больше мнутся и хуже стираются. Их рисунок не столь тонок и изящен, как у синтетических; они интенсивнее впитывают из воздуха грязь, влагу и запахи, более склонны к затяжкам при неосторожном обращении. Синтетические гардинные ткани жестче по своей структуре, а потому не очень охотно формируются в волнообразные складки; они легче и **воздушнее** хлопчатобумажных и более подходят для больших гардин, что позволяет им ровнее провисать и лучше собираться в складки. Считать ли блеск, присущий синтетическим гардинам, недостатком или достоинством, зависит от условий их применения и **вкуса** потребителя. О вкусах, как известно, не спорят, а об условиях применения будет сказано ниже.

Палитра красок гардинных тканей неширока — в основном употребительны белые и близкие к белым тона. Это связано с тем, что белые ткани пропускают больше света и практически не искажают его. Окно, задрапированное светлыми гардинами, выглядит естественнее, приобретает приятный **матовый** оттенок. Тонированные гардины следует использовать с оглядкой на цвет стен, а в комбинации со шторами или шалями — и на их цвет. Интересным дизайнерским трюком является окраска внутренней стороны рамы окна в цвет, близкий по тону к основному цвету гардин (кто сказал, что **рамы** должны быть всегда **белыми?**).

• **Возьмите на заметку.**

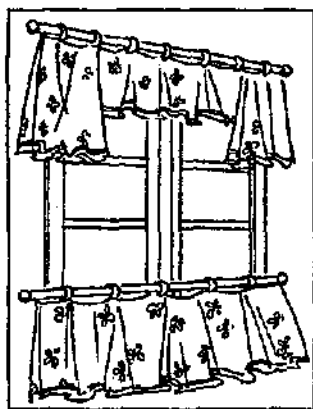
Тонированные гардины более подходящи для небольших окон.

Относительно рисунка ткани гардин жестких рекомендаций нет; главные условия в этом вопросе диктует мода и личный вкус, так как гардинные «разводы» незначительно, в силу своей прозрачности, влияют на интерьер помещения. **Если** следовать общей тенденции современного стиля жилища, то лучше отказаться от вычурной узорности тюлевых гардин **50—70-х** гг. — упрощенный с близкими к геометрическим линиям рисунок более соответствует нашим теперешним представлениям о декоре.

• **Возьмите на заметку.**

- * Чем мельче сетчатая структура ткани гардин, тем меньше пропускают они воздуха, но тем лучше фильтруют пыль, поступающую с ним извне помещения.
- * Крупный рисунок на гардинах визуальнo уменьшает окно.

Какой длины должны быть гардины — ниспадающими до пола или только до подоконника? — вопрос, волнующий многих «домашних дизайнеров».

► **Правила.**

- * Гардины не должны быть такой длины, чтобы их нижний край находился где-то между подоконником и полом; они могут лишь на несколько сантиметров спускаться ниже подоконника — не более того.
- * Гардины в комбинации со шторами не должны быть длиннее последних.

Разумная с практической и эстетической точек зрения длина гардин определяется в связи с формой и расположением окна, некоторыми конструктивными особенностями оконных ниш и формой самих гардин. Узкое и высокое окно можно «поправить»,

218

завесив его короткими, не доходящими до подоконника **гардинами** с рюшами на «подоле».

- **Возьмите на заметку.**

- * Рюши на гардинах визуально расширяют окно.
- * Чем длиннее гардины, тем красивее они ниспадают.

Некрасиво закрывать гардинами длиною до пола небольшие и высоко расположенные окна, и наоборот — низко расположенное и широкое окно лучше задрапировать вместе с подоконным простенком при условии, что под ним не будет сильно выступающей из-под подоконника батареи центрального отопления. Кстати, эти батареи... Если вы решили прикрыть их гардинами, то сделайте это так, чтобы гардины (особенно синтетические!) не касались ни их, ни пола. В первом случае вы рискуете испортить цвет гардин (они желтеют от высокой температуры), во втором — еще больше ухудшите циркуляцию воздуха вокруг батареи. Не стоит навешивать длинные, до пола, гардины на окно с сильно отступающим от створа стены подоконником — гардины также слишком много будут отступать и от стены, и от окна, — чтобы не ухудшать его восприятия и не слишком затемнять его.

- **Возьмите на заметку.**

Следует признаться, что гардины не должны быть длиною до пола — в этом варианте, который кажется многим изысканным, гардины не выполняют определенную им **задачу** — создать однородную декорационную плоскость, опирающуюся на пол: они слишком прозрачны для этого и все равно будут «выдавать» «световую дыру окна». Для сплошного декорирования нужны более плотные ткани — такие, какие применяются, например, для штор.

Ширина гардин определяется, как уже говорилось, шириной окна плюс запас на сборки и на прикрытие, если в этом есть необходимость, боковых краев окон-

ного проема. Устраивать гардины такой ширины (и, разумеется, высоты), чтобы они закрывали всю стену, в которой находится окно, нет смысла.

И наконец, еще один далеко не праздный вопрос: всегда ли необходимы гардины?

Нет, не всегда. Окна с тонированными стеклами или с **красивым** (филенчатым, например) и симметричным переплетом естественного цвета (цвета дерева, например) или оригинально окрашенного могут прекрасно обойтись и без гардин — достаточно будет обставить их шторами и горизонтальной шалью (рис. 32 и 33) или же задрапировать их полугардинами (рис. 28).



Рис. 32.

«Тяжелое» безгардинное оформление высокого окна в стиле ретро

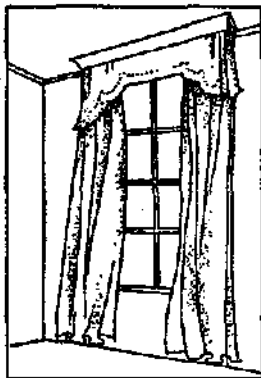

Рис. 33.

*Уместное оформление при левой асимметрии окна по отношению к боковым стенам: штора, сдвинутая **вправо**, «отдвигает» окно вправо*

Для более эстетического оформления окна гардинами полезны будут следующие рекомендации.

- * Гардины должны не висеть, как **пристегнутые**, а ниспадать в продольном **«волнении»**, поэтому их ширина должна быть минимум **на 0,5 м** больше ширины окна.
- * Насыщенные узорами гардины желательно навешивать на **окна** с большой площадью остекления и без **внутренних** переплетов. Это же относится и к гардинам, изготовленным из **прозрачных, тонированных**, тканей с крупной ячеистой (сетчатой) структурой.
- * **Двухполотные** гардины (раздвижные) следует использовать при **ширине** окна не менее **1,5 м** или в том случае, если окно — двустворчатое, с рамной стойкой, расположенной посредине оконного **проема**, или в том, когда они вешаются внахлест (рис. 30).
- ◆ Рюши на гардинах нужны лишь в том случае, когда гардины будут не длиннее окна.
- * Окна с несимметричным, а также частым переплетом драпируйте «гладкими», без явного рисунка, гардинами с мелкой сетчатой структурой.
- * Для небольших окон более подходят «гладкие» гардины или с мелким рисунком, для больших — с крупным.
- * Для узких окон используйте гардины с поперечными световыми полосами, для широких — с продольными.
- * Окна, сблокированные с дверями со стеклянным наполнением (например — с балконными), оформляйте одной, соответствующей его размерам, гардиной, а дверь — другой, подходящей ей (двери) по размерам.
- * Светлые, очень прозрачные гардины более уместны в кухне, детской **комнате**, кабинете, а также в **комнатах**, ориентированных на север, северо-восток и восток.

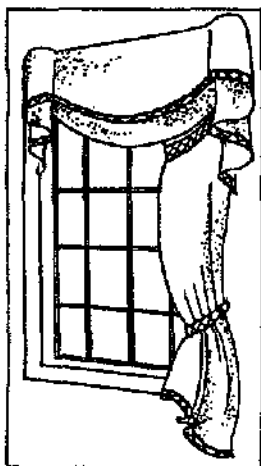
О кольчужных или трубчатых оконных занавесях (язык не поворачивается назвать их гардинами, хотя по функциям они ближайšie «родственники» гардин) из переплетенных колец или нанизанных на нити **пластмассовых** или бамбуковых трубочек сказать что-нибудь положительное, кроме того что они — **экзотичны**, нечего. Они не

очень функциональны (разве что пропускают много воздуха), **«гремучи»**, а их основные **достоинства** — цвет, фактура и форма материала — затемняются на светлом фоне окна. Сюда следует добавить, что они плохо **сочетаются** с текстильными шторами и вообще любят **«одиночество»**, что напрямую связано с вопросом, всегда ли вам нужен свет окна в комнате. Правда, они могут создать интересный и контрастный абрис окна, а при искусственном освещении — заиграть неожиданными красками и линиями, **но...** Пожалуй, больше всего они подходят для кухонь и рабочих кабинетов и то при условии, что эти помещения находятся не на солнечной стороне дома.

Оконные шторы в отличие от гардин предназначены не прикрывать, а закрывать окна. Гамма видов оконных штор весьма разнообразна: все, что призвано преграждать путь свету окон, может быть **названо** шторами.

Пояснительное отступление.

Если быть **точнее**, то шторами надо называть занавеси, **сдвигающиеся** или опускающиеся с помощью шнура. Во всяком случае так объясняют значение этого слова толковые словари русского языка. Мы же с вами спросим: «А если занавеси сдвигаются руками? Это уже не шторы?» Давайте договоримся называть шторами все «двигающиеся» непрозрачные занавеси, за исключением особого вида штор, скручивающихся или складывающихся кверху, — **ролл ад**.

К шторам, в принципе, относятся и жалюзи, и **роллады**, и циновки из различных материалов и многое другое, что служит для защиты жилья от наружного света и **наружных** взглядов. Самый распространенный вид штор — текстильные шторы.

Окно может быть оборудовано только одними шторами, и этого будет достаточно как с точки **зрения**

декора, так и с функциональной точки зрения. В комбинации с другими видами оконного камуфляжа — **гардинами**, жалюзи, **ролладами** — текстильные **што**ры выполняют функции дополнительного затемнения и дополнительного элемента декора окна, а также — декора стены, в которой находится оконный проем.

Самыми подходящими для штор являются плотные ткани из различных видов натуральных и синтетических волокон. В былые времена с позиций эстетики очень ценились шторы из бархата, **драпа**, толстых шелковых тканей. Такие солидные, богатые шторы соответствовали массивной и солидной мебели в стиле позднего барокко или рококо. В наше время доминирует тенденция применения штор, изготовленных из более легких шерстяных, хлопчатобумажных и смешанных из синтетических и натуральных волокон тканей.

• **Возьмите на заметку.**

- * Очень плотные и толстые шторы из бархата, драпа, плюша и других материалов выглядят очень массивно и придают интерьеру комнаты тяжесть и мрачность.
- * Шторы из блестящей ткани «приближаются», из матовой — «отдаляются».

В открытом положении шторы служат в качестве обрамления оконного проема, **сглаживания** строгой и сухой **прямолинейности** его линий, в закрытом — могут драпировать всю стену (если, конечно, она не слишком большая), убирая из нее темную «дыру» ночного окна. Из **этих** соображений чаще используются шторы длиной на высоту комнаты и шириной, равной ширине **стены**, в которой находится окно. Такой прием, однако, годится не для всех **интерьерных** ситуаций и может быть рекомендован лишь в тех случаях, когда ширина боковых простенков (т. е. расстояние от границы оконного проема до **прилегающей** стены)

не превышает ширины окна и при условии, **что** близко к окну не стоит высокая мебель. Окно, расположенное по вертикальной оси стены, не всегда есть смысл закрывать шторами на всю ширину стены. Если боковые простенки, прилегающие к окну, довольно широки — скажем, более **0,6—0,8 м**, рациональным будет использовать их для размещения какой-нибудь невысокой и небольшой мебели.

► *Правило.*

Если вы хотите оборудовать окно шторами на всю ширину **стены**, в которой находится это **окно**, позаботьтесь о **том**, чтобы они закрывали стену и на всю ее высоту. **Шторы**, не доходящие до пола или потолка, в таком случае недопустимы.

Принимая во внимание то, что наряду с использованием штор по прямому назначению, т. е. для затемнения окон, не менее важным являются и их эстетические функции, в частности, функция обрамления оконного проема, шторы обычно используются в виде парных полотен, раздвигающихся в разные стороны. С другой стороны, однополотные шторы надежнее закрывают окно и лишены такого недостатка, каким является стыковой шов, образуемый **двухполотными** шторами. Они лучше вписываются в узкое окно и в собранном положении могут придавать окну интересную асимметрию (рис. 33). Однополотные шторы можно использовать для уравнивания несимметричного расположения окна: сдвигая штору к большему простенку, можно зрительно уменьшить его. Когда с одной стороны окна вплотную к простенку стоит высокий шкаф или мебельный блок и сдвигать штору в эту сторону просто не представляется возможным **из-за** небольшого расстояния между мебелью и оконным проемом, применима только однополотная штора, сдвигаемая в противоположную от мебели сторону. Как видим,

однополотные сдвижные шторы также имеют неплохие шансы на «обслуживание» окна.

- **Возьмите на заметку.**

Шторы на всю стену приближают и увеличивают ее.

Не всегда шторы должны быть длиной от потолка до пола. Узкое и высокое окно более приятно будет выглядеть в обрамлении штор, спускающихся чуть ниже подоконника. Вряд ли красиво обрамлять длинными шторами небольшие высоко расположенные над уровнем пола окна.

Шторы, как и гардины, не должны закрывать окно в виде экрана — они должны ниспадать продольными волнами. А для этого **надо**, чтобы они висели свободно, не растягиваясь вдоль окна на предельную ширину своих полотен.

► **Правило.**

По суммарной ширине шторы должны превышать ширину оконного проема.

Чем уже окно, тем больший запас по ширине **должны** иметь шторы, чтобы была возможность больше напустить их по бокам окна.

Два расположенных рядом окна можно **оформить** общими шторами при условии, что ширина простенка между окнами не более четверти их высоты. При большей ширине простенка шторы не будут объединять окна в единую композицию.

► **Правила.**

- * Шторы должны обязательно гармонировать по цвету с какими-либо другими элементами интерьера помещения — стенами, полом, мебелью.
- * Шторы должны быть светлее пола, но темнее стен и потолка.

Сочетаемости цвета и фактуры материала штор с отдельными предметами обустройства **помещения**, а также с особенностями пространственной организации его интерьера **следует** уделять особое внимание. Вот несколько замечаний и рекомендаций по этой теме.

- * Шторы из тяжелого и грубого материала слишком нагружают небольшие помещения; такие шторы требуют пространства на стене, удаленного взгляда и хороши лишь в просторных, не заставленных мебелью залах.
- * Не используйте для штор на всю стену **тяжелые** и очень плотные материалы — стена будет выглядеть чересчур тяжеловесно.
- * **Если** пол покрыт **ковром**, па окне **должны** быть легкие, без **рисунка** шторы.
- * В **комнате** со стенами, **оклеенными** обоями с явно **выраженным рисунком**, используйте или **однотонные** шторы, или шторы с похожим рисунком. Например, к обоям с рисунком, в котором доминируют **вертикальные** полосы, подбирайте шторы с вертикальными **полосами**, если полосы на обоях **горизонтальные**, на шторах должны быть тоже горизонтальные полосы.
- * Сочетаемость штор с цветом и фактурой обивки мебели имеет смысл только в небольших комнатах.
- * Не используйте шторы с пестрым и крупным рисунком для небольших окон и в небольших **комнатах**.
- * Шторы из блестящей ткани не подходят к небольшим окнам и к небольшим помещениям.
- * В больших комнатах шторы должны быть **«тяжелее»**, чем в небольших; в недостаточно освещенных дневным **светом** — «легче» и светлее, чем в **солнечных**; в детских и на кухнях — веселее, а в рабочем кабинете — строже, чем в других комнатах.
- * Впечатление от массивности мебели можно сгладить легкими шторами на окнах.
- * Если в комнате много окон, используйте шторы из облегченного материала.
- * Избегайте чрезмерно роскошных и слишком ярких по цвету штор; сдержанность — вот основа основ современного стиля жилого интерьера!

Менее употребительны в наших жилых помещениях *жалюзи и роллады*— скручивающиеся или складывающиеся шторы из плотного синтетического или натурального материала, передвигаемые по вертикальным **направляющим**.

Жалюзи более подходят для деловых **помещений**, так как выглядят чрезмерно строго и скучновато, но их достоинство заключается в надежной защите от солнечных лучей, и в тех краях, где это актуально, лучшего, чем жалюзи, средства не найти.

Жалюзи бывают двух видов: **горизонтальные**, с горизонтально расположенными металлическими или пластиковыми планками, и вертикальные, с широкими, вертикально подвешенными планками из пластических (в основном) материалов (текстолитов), состоящих из одного или нескольких слоев хлопчатобумажных или шерстяных тканей, пропитанных синтетическими композитами. Вертикальные жалюзи «домовитее» горизонтальных и благодаря обширному спектру расцветок и фактуры материалов, из которых они изготавливаются, лучше вписываются в интерьер жилища. Они удобны в пользовании, легко управляемы и предоставляют **большие** возможности для регулировки силы и направленности освещенности. В отличие от горизонтальных жалюзи, которые предназначены в основном для оборудования не очень больших окон, вертикальные жалюзи **благоприятны** для зашторивания больших окон и окон-стен (рис. 34). И еще одно несомненное достоинство вертикальных жалюзи: они относительно прозрачны и даже в закрытом положении пропускают свет, мягко рассеивая его, чего никак не скажешь о горизонтальных жалюзи, пропускающих свет только через щели своих шторок. Общий недостаток обоих типов жалюзи состоит в том, что при максимально открытом положении (когда плоскости шторок перпендикулярны к окну) они несколько не украшают окно, почти полностью обнажая

его и испещряя **горизонтальными** или вертикальными полосами. Не украшают они и внешний вид окна.

Несколько скрасить унылость жалюзи поможет обрамление их по бокам и поверх шторами из полупрозрачного материала. Пластмассовый, как правило **белый**, карниз жалюзи можно прикрыть багетовым карнизом, на который, кстати, можно заодно «примостить» и шторы. Не забудьте при этом о цветовой сочетаемости штор и жалюзи: цвет штор должен быть насыщеннее цвета жалюзи.



*Рис. 34.
Вертикальные жалюзи — лучшее решение для зашторивания окон-стен*

• **Возьмите на заметку.**

- * На наружных поверхностях шторок горизонтальных жалюзи очень быстро скапливается **пыль**, и они требуют более интенсивного, чем вертикальные жалюзи, ухода.
- * Шторки вертикальных жалюзи в большинстве конструкций снимаются, не деформируются при сворачивании и легко стираются по отдельности.
- * Горизонтальные жалюзи подчеркивают ширину окна, вертикальные — его высоту.

Если все же останавливать свой выбор на жалюзи, то с учетом следующих рекомендаций по их применению.

- Не применяйте горизонтальные жалюзи для маскировки очень больших и слишком маленьких **ОКОН**:

в первом случае ваша комната будет напоминать летнюю веранду, во втором — тюремную камеру.

- ◆ Жалюзи обоих типов не эстетично оборудовать окна, имеющие большое количество переплетов, в том числе и дополнительных (внутренних): **частые** пересечения в свету линий переплетов и шторок отнюдь не украсят ваше окно.
- ◆ Шторки (пластинки) горизонтальных жалюзи не должны быть по длине меньше ширины окна, т. е. жалюзи не должны состоять из двух отдельных полотен — это первое, и второе: если подоконник выступает с двух сторон за проем окна, длина шторок должна быть равна длине подоконника, т. е. жалюзи должны равновелико с подоконником выступать за проем окна, что следует учесть при их монтаже. В этом случае надо также учитывать, что шторки должны поворачиваться вокруг своей продольной оси, не касаясь стены.
- ◆ Лучшее место для крепления карниза жалюзи — потолок. При значительном расстоянии от верха проема окна до потолка — особенно в тех случаях, когда оно равно или примерно равно расстоянию от пола до низа проема, — следует крепить жалюзи непосредственно к верхнему проему.
- ◆ Нижняя (последняя) планка горизонтальных жалюзи должна легко лежать на подоконнике — в этом случае жалюзи висят «устойчивее» и работают четче.
- ◆ Нижние кромки шторок вертикальных жалюзи не должны касаться подоконника или пола — это может послужить серьезным препятствием их работе.
- ◆ Не стоит оборудовать горизонтальными жалюзи большие, доходящие до пола окна — при закрытом положении жалюзи **такие** окна будут выглядеть как гаражные двери.
- ◆ С точки зрения эстетики нежелательно оборудовать вертикальными жалюзи окна, высота которых в два раза и более превышает ширину, а горизонтальными — окна, ширина которых превышает высоту.
- ◆ Если окно достаточно широкое и под ним отсутствуют отопительные приборы, вертикальные жалюзи лучше размещать на всю высоту комнаты.

- * Окно с **горизонтальными жалюзи, размещенными между оконными рамами** (практикуется и такой способ), выглядит голо и неуютно и нуждается в дополнительной драпировке легкими **гардинами**.

Роллады (или сворачивающиеся шторы, если вам угодно) представляют собой осовремененный вариант **поднимающихся** штор. Сворачивающиеся роллады (или «прыгающие», как их называют в некоторых странах) действуют по принципу автоматической рулетки: после снятия с фиксатора они «прыгают» вверх, сворачиваясь в рулон в приемном устройстве. Аналогично работают и складывающиеся, или фальцевые, роллады — с той лишь разницей, что, «прыгая» **вверх**, не сворачиваются, а складываются в рулон. Впрочем, роллады могут быть и «не прыгающими», а покорно передвигаемыми к верху окна ручными подъемными приспособлениями. Этот вариант более знаком и понятен нам под домашним названием «поднимающиеся шторы», с той лишь разницей, что просто поднимающиеся шторы в отличие от роллад не закреплены по бокам в специальных направляющих. Тем не менее для простоты изложения договоримся называть все типы поднимающихся штор иностранным словом «роллады».

Роллады очень практичны в качестве надежной защиты помещения от нежелательного света солнечных лучей и от посторонних взглядов, а складывающиеся (**фальцевые**) роллады незаменимы для драпировки потолочных окон мансард и косых окон (рис. 35 и 36). Роллады хорошо подходят для небольших окон, визуально увеличивая их. Главное достоинство роллад состоит в том, что ими удобно регулировать интенсивность освещения комнаты дневным светом, затемняя часть окна и оставляя нижнюю часть открытой. В больших помещениях и на больших окнах роллады смотрятся лучше в комбинации со шторами (рис. 37).



Рис. 35.
Фальцевые роллады на
потолочном окне, не
требующие, как гарди-
ны или обычные што-
ры, дополнительных
приспособлений для
крепления к наклонной
плоскости потолка



Рис. 36.
Складывающиеся рол-
лады для «косых» окон

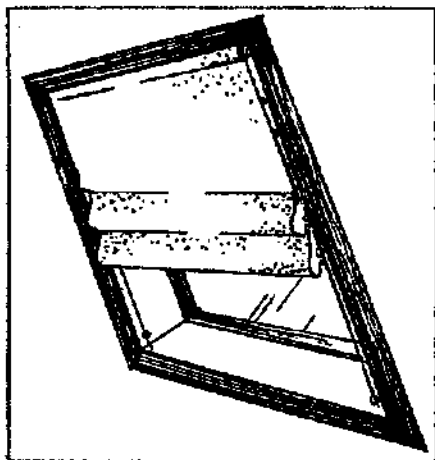

Рис. 37.
Роллады в комбинации
с гардинами

К плюсам роллад можно отнести и то, что на их изготовление идет минимум необходимого для затемнения окна материала, а также то, что они не выступают из-за проема окна и не мешают, например, устанавливать у окна мебель (что очень ценно для кухни или рабочего кабинета) или декорировать стенные промежутки, например, картинами.

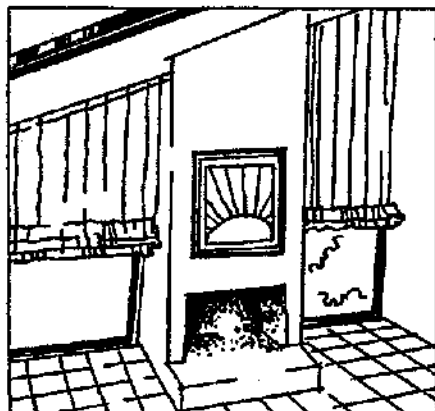
В отношении роллад надо учитывать, что их размеры всегда должны строго соответствовать размерам оконных проемов, и если необходимо откорректировать экстерьер стены с неудачным по форме и размерам окном (например, зрительно сузить его границы), роллады — далеко не самый лучший вариант для этого.

• **Возьмите на заметку.**

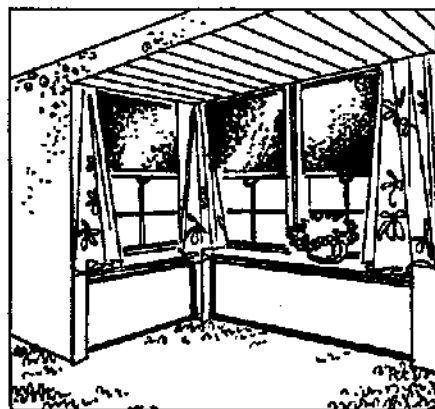
Наиболее уместно «чувствуют» себя роллады и жалюзи в помещении, интерьер которого оформлен в стиле модерн.

Двухслойные комбинации выглядят массивнее, солиднее и наряднее однослойных. При удачном сочетании фактур и цветовых тонов их материалов, размеров и форм, окно в их убранстве может играть доминирующую роль в интерьере комнаты.

► **Правило.**

Двухслойные комбинации должны состояться на основе контрастной сочетаемости фактуры и цвета применяемых материалов.

Это значит, что занавеси по фактуре материала должны сочетаться по принципу «легкие — тяжелые», а по цвету — «светлее — темнее». Если гардины из блестящей ткани — материал штор подбирайте поскромнее; если шторы с рюшами или с бахромой, или с подвесками, или со шнуровой отделкой — всякого рода отделки на гардинах будут лишними (рис. 38).

Принцип «шикарное — простое» — наилучший в комбинации оконных занавесей!



Рис. 38.

Пример «отделочного перебора» в композиции шторы — гардины: на гардинах бахрома лишняя

► **Правила.**

- * Ближние к окну занавеси (внутренние) должны быть легче и светлее наружных.
- * Внутренние занавеси не должны быть длиннее или шире наружных.

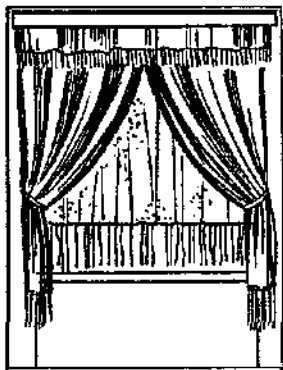
Композиционные достоинства комбинаций зависят от размеров и форм входящих в них занавесей, которые, в свою очередь, зависят от размеров и формы окна. Так, в комбинации из коротких гардин и длинных штор окно выглядит приподнятым, как бы парящим над полом, в комбинации из длинных гардин и длинных штор — длиннее и ближе к полу; сочетание коротких гардин и коротких штор уменьшает окно (рис. 39, 40).



Рис. 39.

Комбинация длинных штор с короткими гардинами

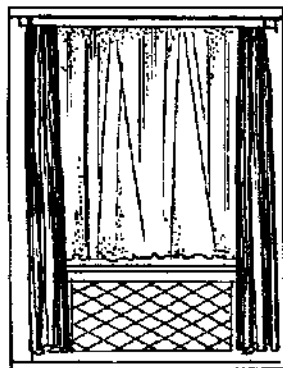

Рис. 40.

Комбинация длинных гардин и длинных штор (оконный проем делается стройнее)

Жалюзи, например, в обрамлении штор выглядят «одомашненными» и не такими строгими и сухими. Комбинации — это композиционные единства, осуществляющие связь окна с интерьером комнаты; в них происходит постепенный переход от холодной графики окна к теплу и уюту жилой комнаты.

При составлении двухслойной комбинации следует соблюдать не только гармоничность входящих в нее занавесей, но и сочетаемость всей композиции с интерьером помещения. Причем шторы должны быть промежуточным, разделительным мазком, выделяющим окно, своего рода рамой картины под названием «**окно**». Для пояснения принципов построения трехзвенных композиций внутренние занавеси — шторы — стена (пол, мебель) приведем несколько примеров.

1. Стены — светло-коричневые обои с рисунком в виде ромбовидных фигур, расставленных в шахматном порядке; гардины — белые или светло-желтые с похожим рисунком; шторы — темная желтая охра, без рисунка; пол — **темно-красно-коричневый**, с крупными геометрическими фигурами.

2. Стены — почти однотонные обои с бледными, размытыми бело-серо-голубыми **разводами**; гардины — без рисунка, белые или голубоватые; шторы —

из **тонкой** полшерстяной ткани, светло-синие с бирюзовым или темно-желтым рисунком; пол — ковер темно-красный с **фиолетово-сиренево-желтыми** узорами.

3. **Стены** — оливкового тона, обои с темно-золотистыми вертикальными узорчатыми полосами; гардины — белые, без рисунка или светло-зеленые «внутренние» шторы из тонкой полупрозрачной ткани с вертикальными мережками; шторы (или шали — для внутренних штор) темно-зеленые с темно-желтыми вертикальными полосами или темно-зеленые, гладкие; мягкая мебель с темно-зеленой **велюровой** обивкой.

В заключение темы — несколько слов о **карнизах**. Прежде всего давайте решим, **что** такое карниз. Формально — устройство для подвешивания занавесей. Но это с точки зрения «**подвешивания**». А с точки зрения дизайна, карниз — это отчетливая линия, завершающая композицию оконного декора. Первое, что нужно решить, нужна ли эта линия для вашей композиции. Если вы начинаете верхнюю **линию** занавесей — допустим, жалюзи, от верхней границы оконного проема, т. е. **монтируете** их внутри проема, — вам эта линия не нужна. Значит, она должна быть незаметна, как можно тоньше и невыразительнее. Как раз такие, незаметные, карнизы обычно **предлагаются** в комплекте с жалюзи. Если вы **решили**, что шторы должны быть подвешены к потолку, появляются муки сомнений — стоит ли подчеркивать линию соединения штор с потолком, а если подчеркивать, то как?

Предположим, что стена, в которой устроен оконный проем, небольшая, и оборудовать окно шторами на всю ее высоту и ширину **представляется оче-**

видным. Будет ли в этом случае решение отделить шторы от потолка ярко выраженной линией карниза очевидным? Если шторы достаточно темные — вряд ли, так как они сами по себе хорошо отделяют себя от потолка. В этом случае надо подобрать к ним малозаметный карниз и разместить его **вплотную** к потолку. Таковым будет, например, струнный потолочный карниз или узкий прямоугольный карниз из **темного** пластика или металла со скрытым механизмом подвески. Струнный карниз можно прикрыть узким багетом или потолочным плинтусом (блестящее решение, если потолочный плинтус пустить вдоль остальных **стен!**). Широкий карниз (особенно багетовый) утяжелит композицию; он может быть «допущен» только на высокую и узкую стену и при условии, что расстояние верхнего края оконного проема от потолка составляет не менее полуметра. Второй «незаметный» вариант: узкий карниз абсолютно белого цвета, **подвешенный** (опять же!) вплотную к потолку.

Если стена широкая (шире 4 м) и высокая (3 м и выше), а окно находится на **0,5—0,7** м от потолка, то между шторами (гардинами) и потолком должна быть линия, чуть выше **оконного** проема — жирная и красивая. Здесь к месту будут **карнизы-штанги**, (но только темного цвета) с крупными **кольцами-прищепками**, да и широкие багетовые придутся ко двору. Единственное, что недопустимо, — безликие, бесцветные и бесформенные карнизы.

Для больших общих комнат уместен парадный вечерний вариант оформления окна: темные, плотные, неблестящие шторы, карниз прикрыт широким экраном, за которым монтируются небольшие галогеновые или люминесцентные светильники, вечером подсвечивающие сверху задвинутые шторы. **Эффект** потрясающий!

ПОЛ КАК ФУНДАМЕНТ ИНТЕРЬЕРА

Специфика пола, как одного из важных слагаемых интерьера комнаты, заключается в том, что он воспринимается нами не только оптически, как, например, стены и потолок, но и осязательно — как предмет, предназначенный для нашего передвижения в пределах помещения. Глядя на пол, мы оцениваем не только его эстетику, но и степень комфортности ходьбы по нему. Поэтому при выборе вида оформления пола следует исходить прежде всего из материала и качества покрытия, а затем уже — из его эстетических свойств. Неровности бетонного основания пола, проступающие через тонкий линолеум, выпуклости дощатого пола, скрипучесть и скользкость паркетного, ледяная гладь керамического или мраморного покрытия, теплая мягкость коврового производят на нас двойственное впечатление, состоящее из оценочной реакции не столько на эстетику того или иного покрытия, сколько на ожидаемую комфортность его.

Самой неприятной **особенностью** массового (не индивидуального) строительства является навязывание формирования первичного интерьера жилища (покрытий стен, потолков, полов) в расчете на обезличенного будущего его жильца. Поэтому для большинства из нас покрытия полов нашего дома или квартиры — суть данность, исходящая не от нас. И хотя покрытие пола не **очень** просто заменить или исправить, существенно повлиять на его восприятие вполне в наших силах. При этом мы должны исходить прежде всего из предполагаемой или существующей мебелировки комнаты, от степени насыщенности которой зависит восприятие и значение пола в интерьере комнаты.

- **Возьмите на заметку.**

Оценивая эстетические возможности пола в конкретном помещении, мы должны помнить, что по-

крытие пола, независимо от его материала и эстетических качеств, производит впечатление тем сильнее, чем больше его свободная площадь.

В большой, **просторной** комнате, мебель в которой размещена нестесненно, оформлению пола нужно придать большее **значение**, чем оформлению пола в маленькой, заставленной мебелью комнате. На большой свободной от мебели площади пола текстура материала его покрытия впечатляет более, нежели на жалком клочке небольшой комнаты. Мрамор выглядит униженно на одном квадратном метре свободного пола в ванной комнате. Богатый, с красивым композиционным рисунком ковер **смотрится** обрезанным, когда частично заставлен мебелью. Мозаичный разноцветный паркет с крупными узорами не произведет должного впечатления в маленькой комнате.

► **Правило.**

Покрытия с крупным рисунком или с крупными составляющими **элементами** (плитки, паркетные **планки**, доски и т. п.), а также материалы с крупной текстурой (мрамор, **длинноворсовые** ковровые материалы, линолеум, **имитирующий древесину** с крупной текстурой, кирпичную или каменную кладку) должны применяться в больших помещениях; чем меньше помещение, тем меньше должны быть элементы, определяющие фактуру покрытия (рисунки, текстура, швы).

- * Ковровые и **линолеумные** покрытия и ковры с крупным, ярким и четким узором применяйте для покрытия полов в комнатах площадью не менее **20 кв.м.**
- * В помещениях менее **10—12 кв.м** используйте только однотонные покрытия.
- * Покрытия из мрамора эстетически оправдано укладывать на пол площадью не менее 10 кв.м. Если

площадь пола (в **ванной, например**) менее 10 кв.м, **мраморное** покрытие пола следует распространить и на стены.

- * **Паркетный** пол с крупными квадратами, выделенными группой уложенных в одной порядке паркетных планок, устраивайте в помещениях **площадью** не менее **17—20** кв.м.
- * Дощатые полы в небольших помещениях набирайте из досок **шириной** не более 10 см.
- * **Керамические**, каменные **или** пластиковые **плитки** размером свыше 20x20 см укладывайте на под площадью не менее 10 кв.м.
- * **Линолеумное** покрытие с размером отдельного узора или единичного **элемента, имитирующего другие материалы**, более 20 см в одном из направлений укладывайте на площади пола не менее 15 кв.м (рисунок на линолеуме выглядит **четче**, чем на других материалах).
- * Узорчатые плитки укладывайте на полы площадью не менее 10 кв.м.
- * Для ковровых покрытий небольших комнат выбирайте безворсовые или **коротковорсовые**, а также мелкопетельные ткани.

Выбирая рисунок покрытия пола, следует также учитывать возможности оптической коррекции с его помощью геометрической формы помещения. Так, если комната длинная и узкая, паркетные планки (или доски) следует уложить по ширине комнаты; в случае устройства покрытия из керамики или **каменя** желательно использовать прямоугольные, а не квадратные плитки, расположив их длинной стороной в поперечном длине комнаты направлении. Аналогично следует подходить к выбору линолеумного покрытия: удлиненные элементы его рисунка должны идти поперек комнаты.

• *Возьмите на заметку.*

- * Четко выраженная текстура природного материала (например, сучки и линии годовичных слоев **древеси-**

ны, прожилки мрамора), пазы между дощечками или между плитками, резко выделяющийся рисунок искусственного материала не очень подходят для пола, так как они создают оптический эффект рельефности поверхности и вызывают у человека подсознательное ощущение помех при ходьбе.

- * Идеальное покрытие пола для небольших помещений — бесшовное. Даже если швы имитированы на покрытии в виде рисунка, они придают полу беспокойный вид, что особенно бросается в глаза на небольших площадях.

В любом случае для покрытий пола следует подбирать более умеренный по линейности рисунок: восприятие пола как однородной структуры является наиболее **приемлемым**. Керамические плитки с рисунками, сучковатые доски, ковры с динамичными и замысловатыми узорами подходят больше для стен, нежели для пола.

Важно также иметь в виду еще одно общее для всех случаев правило.

► **Правило.**

Чем больше помещение, тем большее впечатление должен производить его пол.

Дощатый пол, окрашенный даже лучшей краской, сведет на нет все ваши оформительские усилия (если таковыми вы вооружились) по приданию интерьеру комнаты для приема гостей, например, нарядности и шарма. В то же время роскошный паркет будет нелепо выглядеть в комнате, где и **повернуться-то** негде.

• **Возьмите на заметку.**

Глянцевые, блестящие, гладкие полы предпочтительнее выглядят в небольших помещениях.

Основные правила соответствия цвета покрытия пола и величины его площади в полной мере **адек-**
240

ватны принципам соответствия цвета и размера предмета, изложенным в главе «Цвет в обличье дома» настоящей книги. Распространяя эти принципы на цветовое оформление пола, конкретизируем лишь, что яркий, насыщенный тонами пол в маленькой комнате будет раздражать, заполняя собой весь ее объем.

Если перефразировать рекомендованное выше правило соответствия характера оформления пола его размерам в отношении малых помещений, можно изложить его так: чем скромнее по размерам комната, тем скромнее должен выглядеть в ней пол.

► *Правило.*

При выборе материала покрытия пола, его цвета и текстуры не забывайте об их сочетаемости с цветом и текстурой материала стен.

Помните, что эстетическая связка «стены — пол» ни в коем случае не должна нарушаться. Дисгармония этих важнейших эстетических панелей интерьера, как бы удачно ни были они сами по себе оформлены, сообщит ему художественную безыдейность и невыразительность.

Сияющие светом и цветом или оригинальные по текстуре или рисунку полы утратят свою выразительность, если будут конкурировать с не менее броскими стенами или другими **поверхностями** интерьера. Правило контрастирующей гармонии с другими слагаемыми интерьера должно соблюдаться в отношении пола непременно и четко. Чему отдать подчинительную роль — стенам или полу, зависит от интерьерной ситуации комнаты. Если площадь свободного пола достаточно большая, а стены загромождены мебелью и предметами декора, есть смысл сделать ударным «пятном» инте-

рьера пол. В этом случае основные декоративные акценты должны быть сосредоточены на нем, а стены должны выглядеть скромнее: выразительный рисунок на полу не должен перекликаться с рисунком на стенах. Если покрытие пола выполнено из древесины, не стоит отделывать стены древесиной же или покрытием, имитирующем древесину. Геометрические элементы рисунка пола — полосы, квадраты, ромбы, прямоугольники — не должны повторяться в отделке стен (рис. 41).



Рис. 41. Примеры структурных рисунков паркетных и дощатых покрытий:

а — вариант укладки дощатого пола;

б — классический паркетный пол **выглядит нейтрально** на любой площади;

в — модернизированная классика: попарная укладка паркетных планок придает полу больше выразительности и динамики, чем одиночная;

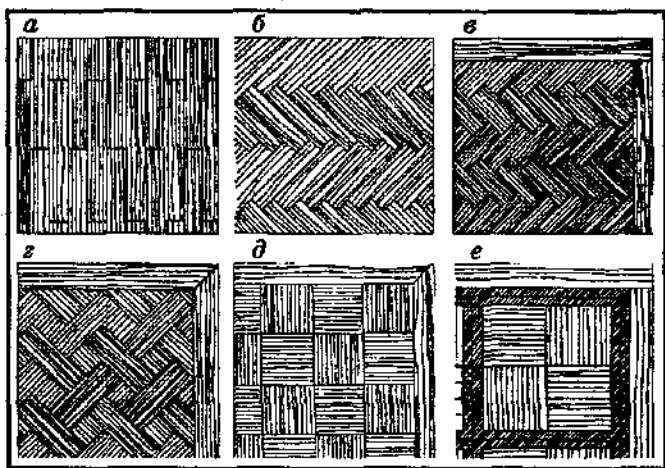
г — «плетеный» паркет **выглядит массивно и больше подходит** для больших площадей;

д — шахматный вариант: скучноват и статичен, но хорош для квадратных комнат;

е — «кассетный» паркет из древесины разных пород: красиво, но тяжеловесно — только для больших комнат.

- *Возьмите на заметку.*

Сочетание близких, но разных по насыщенности цветов пола и стен создает атмосферу покоя и солидности в комнате и может быть принято как самый простой и самый верный вариант гармонии интерьера.

При классическом варианте покрытия пола линолеумом желто-коричневого цвета, близкого по тону к цвету древесины, стены желательно декорировать обоями или каким-нибудь другим покрытием (красочным, например) бежевых, желтовато-серых, светло-коричневых или светло-оливковых тонов (помните правило, гласящее, что стены должны быть светлее пола!).

Разумеется, в небольших комнатах, какими в основном отличаются наши многоквартирные дома, трудно придать преимущественную выразительность полу, поскольку самый лучший и изысканный отделочный материал будет выглядеть жалко в отведенном ему мебелью кусочке свободного пространства. Основной «впечатляющий вес» интерьера наших квартир в связке стены — пол должен быть возложен на стены.

Невыразительное покрытие пола в небольшом помещении не стоит менять — вряд ли это существенно повлияет на его интерьер. Сосредоточьте свои дизайнерские усилия на правильно подобранном материале, рисунке и цвете отделки стен, а срединную, свободную от мебели часть пола накройте ковром подходящего цвета и размера, желательно с акцентированным рисунком в центре. Это немного уменьшит визуальную площадь пола, но зато отвлечет внимание от его невзрачных, выглядывающих из-за мебели участков.

При укладке на пол ковров соблюдайте следующие рекомендации.

- * Место укладки ковра сообразуйте с планируемой или существующей расстановкой мебели. Если в комнате находится или должен находиться диван, кровать или группа кресел, ковер должен лежать по отношению к ним симметрично.
- * Цвет **ковра**, не покрывающего полностью пол, должен контрастировать с цветом покрытия **пола** — контрастная гармония (например, красный — желтый) нарушит восприятие пола как единой поверхности: он будет разорван на отдельные цветковые куски.

• *Возьмите на заметку.*

Для ковров на пол предпочтительны неброские расцветки спокойных тонов, без завитушек и замысловатых узоров.

Если же говорить о покрытиях полов отдельных помещений жилища с учетом **функциональной** спецификации каждого из них, то следует принять во внимание следующее.

- * Однотонные покрытия полов в прихожих, кухнях, ваннных и других небольших вспомогательных помещениях предпочтительнее многоцветных.
- ◆ Устраивать стационарные ковровые покрытия в прихожих — не рационально, так как это может вызывать проблемы по уходу за ними.
- * Сплошные ковровые покрытия из синтетических волокон нежелательны в небольших спальнях и в детских комнатах.
- ◆ **Длинноворсовые** покрытия и **покрытия**, имитирующие мех животных (а также натуральные шкуры животных) используйте исключительно в качестве локальных (т. е. не на всю площадь пола) и укладывайте их преимущественно в общей комнате и только в местах с наименьшей коммуникационной нагрузкой (например, перед диваном или кроватью): ходить по таким покрытиям не очень удобно. (Они хорошо подходят для функционального зонирования общей комнаты, о чем подробнее будет сказано дальше.)

- * Лучший вариант покрытия пола в общей комнате — паркетное или стационарное коротковорсовое ковровое; в столовой — **линолеумное**; в спальне — линолеумное с прикроватными ковриками; в детской — **линолеумное**, дощатое или плитное **из** пропитанных красящими веществами (например, пинотексом) древесноволокнистых гладких плит (можно положить поверх покрытия **небольшой**, легко моющийся ковер); в кабинете — линолеумное с ковровой дорожкой; в комнате для занятий по увлечениям (например, музыкой) — линолеумное; в прихожей — линолеумное с небольшим «пригласительным» коротковорсовым ковриком перед входной дверью; на кухне — линолеумное или плиточное из жестких пластиковых (не керамических!) плиток; в санузлах — плиточное из керамических или мраморных плиток или штукатурное — **террацо** (см. главу «Домашнее» **материаловедение**); на террасах и лоджиях — линолеумное или террацо.

В заключение раздела хотелось бы подчеркнуть следующий немаловажный момент: устройство качественного и красивого покрытия пола — довольно дорогостоящее и трудоемкое мероприятие. Как и все, что рассчитано на долговременное пользование, материальная и эстетическая стилистика пола менее всего должна быть подвержена преходящим веяниям моды. Всякого рода «украшения» в виде экстравагантных рисунков (например, рисунков на линолеуме в духе авангардного абстракционизма) или материалов (типа пропитываемой лаком цветной ткани, укладываемой на деревянные полы) и прочие трюки, пущенные в ход доморощенными дизайнерами-энтузиастами или ловкими конъюнктурщиками от промышленности, могут через несколько лет настолько вам надоесть или дискредитировать свои свойства, что придется браться за переделку покрытия.

«ИНТЕРМИССИЯ» СТЕН

Стены — самая заметная и, пожалуй, самая важная часть интерьера помещения. При входе в комнату в глаза бросаются, прежде всего, цвет, род и фактура материала поверхности стен, что в совокупности во многом определяет **психофизиологическую атмосферу**, царящую в ней. Не случайно, что при оформлении интерьера жилища главное внимание уделяется стенам. Как бы по-разному не подходили мы к отделке стен, какими бы соображениями при этом не руководствовались, все мы хотим видеть стены нашего жилища **красивыми, уютными ж надежными**.

Потребность человека в декоративном оформлении внутреннего пространства помещений **реализовывалась** на практике начиная с древнейших времен: настенные рисунки в пещерах, **росписи** египетских гробниц, рельефы на стенах и **колоннах** храмов, росписи в античных жилых **домах**, **росписи** и мозаика христианских храмов, рельефы и скульптуры романских и готических церквей и тому **подобное**.

Миссия стен внутри жилища, не совсем обычно **обозначенная** в наименовании данной главы **придуманым** словом «интермиссия», состоит в том, чтобы создавать пространство, в котором человеку приятно находиться. В главе «В обойме **пространства**» многое уже сказано об оптических **свойствах стен**, способных сужать и расширять пространство, заключенное между ними, влиять **на** его освещение и придавать ему определенный характер. Речь шла о стенах как об абстрактном понятии, главную роль в котором играют их форма и размеры. Теперь же пришло время поговорить о том, что придает стенам конкретный характер, — об их отделке.

• *Возьмите на заметку.*

«Пляши всегда от стен» — вот правило, которым мы должны руководствоваться, благоустраивая свое жилище.

Продумывая характер отделки стен, надо исходить из последовательности — материал — цвет — рисунок, т. е. сначала выбрать материал отделки, затем определиться с его цветом и рисунком. Номенклатура материалов, **предлагаемых** промышленностью для отделки стен, достаточно широка, и самые распространенные из них уже были упомянуты в главе «Домашнее» **материаловедение**. Важно правильно определиться с материалом, чтобы он соответствовал тому имиджу, который вы хотите придать помещению.

Логическая цепочка выбора должна начинаться с функционального назначения помещения — раз; его размеров (большое — маленькое) — два; его ориентировки по сторонам света (**холодное** — теплое) — три; характера условий освещенности (светлое — темное) — четыре. Как влияют род, структура и цвет материала покрытия стен на характер производимого помещением впечатления, мы с вами уже проходили. Но ко всем правилам примешиваются еще личный вкус и привычки, диктат традиций и моды, соображения практического, гигиенического и **семейно-бюджетного** порядка. И без этого никак не обойтись, ибо это то, что определяет индивидуальный характер вашего интерьера. Решающим постулатом при **выборе** материала отделки стен может, конечно, послужить самый заурядный: «дешево и сердито». Что ж, и под его знаменем можно получить неплохие результаты, если все же увязывать его с теми многочисленными правилами и тонкостями, которые обуславливают оптимальные решения. Правила и рекомендации, изложенные в этой книге, — и это, воз-

можно, будет повторением — даны, само собой разумеется, *безотносительно к личным вкусам, предпочтениям и возможностям.*

Если следовать предложенной выше последовательности при выборе материала отделки стен, вы должны исходить из следующего.

- * Для жилых комнат надо по возможности выбирать натуральные, хорошо пропускающие воздух и обладающие низкой теплопроводностью («**теплые**») материалы. К ним относятся древесина, штукатурка, бумага и текстиль.
- ◆ Для небольших жилых помещений желательно применять материалы с гладкой и матовой поверхностью. К таковым относятся гладкие (не тисненные) обои, окрашенная клеевыми красками гладкая штукатурка и **панели** из древесных материалов, окрашенные лаком или отделанные **шпоном** из лиственных пород с мало заметным рисунком годовых колец.
- * В темных комнатах обои должны быть светлыми, штукатурка окрашена светлыми красками, древесина отделочных изделий должна быть светлой.
- ◆ В небольших помещениях расцветка и структура отделочных материалов должна быть однотонной: рисунок обоев — сдержан и мелок, окраска штукатурки — пастельных тонов, текстура отделочной древесины — мелкая и неброская, характерная для некоторых древесных пород (см. раздел «Дерево в жилом интерьере» главы «Домашнее» материаловедение»).

Это основные положения, из которых желательно исходить при выборе отделочного материала для стен. В остальном же все зависит от того, какой характер выразительности вы хотите придать стенам, а через них — и всему помещению.

Если грубоватый — подойдут гладкие рейки из древесины. Текстура сучковатой **древеси́ны** сосны или ели, например, очень подходит для стиля «деревенской **хаты**». Стена, облицованная на треть ее высоты от пола панелями из древесины, придаст комнате де-

ловой и официальный вид, что подойдет для кабинета и будет очень практично для детской. Можно как бы «вывернуть» стены наизнанку: отделать их кирпичной кладкой, и интерьер приобретет основательность и реализм природы. Главное, не забывать при этом, что фактура дерева, камня или кирпича воспринимается на близком расстоянии слишком не по-домашнему и требует от помещения больших объемов.

Особую область применения представляют искусственные материалы, имитирующие фактуру и **форму** древесины или камня, а также те, с помощью которых имитируется внешний вид конструкции стены, на самом деле ей не присущий. Речь идет об обоях, плиточных и пленочных материалах, изображающих кирпичную или каменную **кладку**, реечные или дощатые покрытия стен, мраморные или керамические плитки и т. п.

Против этого способа придать стенам особую выразительность, присущую деревянной или каменной отделке, особых возражений нет, и им широко пользуются, так как он дешевле, а порой и практичнее, чем применение подлинников. Важно, чтобы они выглядели правдоподобно, а не выдавали с первого взгляда неумелую подделку. Впечатление от обычных дешевых обоев, имитирующих стену из натурального камня, никогда не даст должного результата, так как натуральный камень не может иметь такую гладкую поверхность, какую имеют они. То же самое можно сказать о рисованных подделках под структуру древесины: при первом взгляде на **стену, оклеенную** обоями «под **дерево**», испытываешь разочарование неправдоподобия.

► **Правило.**

Избегайте дешевых и неумелых подделок под камень, кирпич или дерево — они придают стенам двусмысленность фальшивого материала.

Если уж вам так хочется изобразить стены мраморными или кирпичными, поищите отделочные материалы, которые не только с высокой степенью художественного правдоподобия изображают текстуру этих материалов, но и натурально передают ее фактурный рельеф. Существуют, например, обои на бумажной основе, пленочные и плиточные материалы, которые доподлинно, даже на ощупь, воспроизводят фактуру штукатурки, мрамора, кирпича. Они дороги, но не дороже натуральных.

Стены, одетые в древесину, камень, керамику или **текстиль**, очень выразительны и информативны. Если обои говорят только на языке рисунка, *нанесенного на стену*, т. е. **выполняют** главным образом чисто декоративные функции, то дерево или **камень**, керамика или **пластик**, металл или текстиль в качестве облицовки *несут информацию о материале*, из которого стены якобы сооружены, а следовательно, и об особых их свойствах. В этой информативности состоит основное преимущество и основной недостаток «конструктивной» облицовки; она придает стенам эффект натуральности и надежности, что нам подсознательно приятно, но этот эффект, в свою очередь, делает стены *слишком заметными*, а порой и назойливыми в сравнительно небольших пространствах жилища, что не очень уютно психологически.

Поэтому отделку стен натуральными материалами или их имитаторами желательно делать во вспомогательных, а не в жилых комнатах.

- *Возьмите на заметку.*

Чем меньше сборные элементы облицовки стен (дощечки, рейки, плитки и т. д.), тем беспокойнее выглядят стены, так как швы преломляют свет.

Это вызвано тем, что исходные единицы отделочных материалов образуют при стыковках швы, и чем

меньше эти элементы, тем гуще сетка стыковочных швов покрывает стену. Любая бесшовная поверхность смотрится ровнее и глаже, чем поверхность со швами — пусть даже с декоративно оформленными. Когда у одного дизайнера с мировым именем спросили, какая стена для него самая приятная, он ответил: «Ровная, гладкая и белая». У каждого человека может быть свое мнение на этот счет, но в мировой практике оформления жилища в последние десятилетия явно просматривается тенденция отделки стен жилых помещений штукатуркой с последующей окраской ее светлыми красками пастельных тонов или **светлыми** обоями с мелким ненавязчивым рисунком, не содержащим явно выраженных линий. Такие стены считаются нейтральными по **эмоциональному** воздействию на человека. А то, что современный человек, подвергаемый на каждом шагу психологическому прессингу, нуждается в окружении спокойных стен, вряд ли стоит оспаривать.

Тем не менее знаменитое «на вкус и цвет...» требует от нас продолжения разговора о возможностях, достоинствах и недостатках различных видов отделки стен. Стены, отделанные древесиной, цветными бумажными или текстильными обоями, теплее окрашенных поверх штукатурки стен, не говоря уже о стенах, облицованных каменными или пластиковыми материалами, и это оптическое (и не только оптическое) тепло может быть решающим фактором выбора такого рода отделки стен для человека, проживающего в умеренном и холодном климате. Кроме того, способ набора отделочных элементов или их рисунок влияет на визуальное восприятие размеров помещения. Разнообразия можно добиться с помощью отделки стен деревянными рейками или обоями с явно выраженным **линейно-полосатым** рисунком. Длинные линии межреечных пазов (которые, кстати, могут

быть рельефно акцентированы) или четко просматриваемые полосы рисунка обоев могут сделать стены стройнее (рис. 42а) или приземистее (рис. 42б), придать им зигзагообразную выпуклость (рис. 42в) или красноречивую нейтральность восприятия их размеров (рис. 42г).



Рис. 42. Варианты отделки стен:

а — **расположенные вертикально** отделочные рейки или вертикальные полосы обоев оптически увеличивают высоту стен;

б — **опоясанные горизонтальными линиями** стены смотрятся ниже своего «роста»;

в — **отделка елочкой** придает стенам отчужденный и светский характер и должна быть сдержанных цветовых тонов;

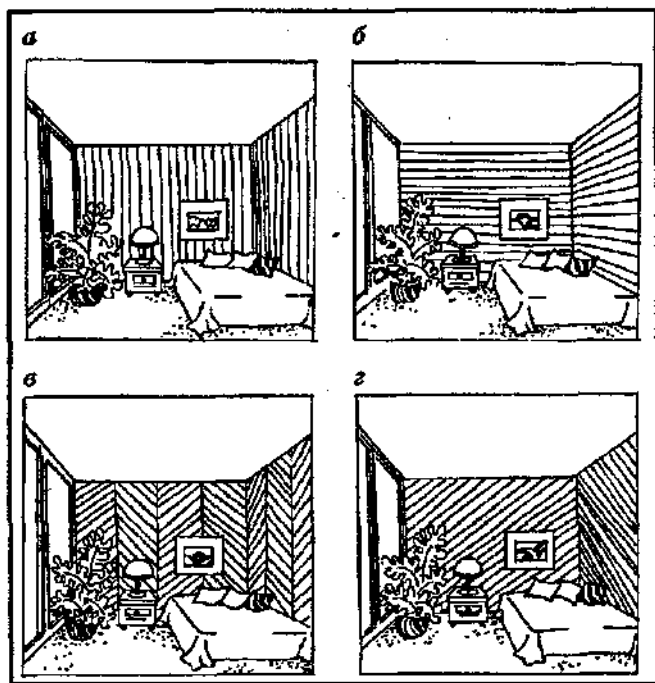
г — **диагональная «штриховка»** деревянными рейками адекватно передает размеры стен и оригинальна по восприятию.

Самые широкие возможности для варьирования форм и размеров деталей предоставляет обшивка стен древесиной, однако стены, отделанные **деревом**, имеют ярко выраженную специфику стиливой окраски, с которой нельзя не считаться при оформлении и создании других слагаемых интерьера (при оформлении пола и потолка, при мебелировке и при внесении в интерьер элементов декора). Несколько примеров облицовки стен отделочными изделиями из древесины (или ее имитаторов) приведены на рис. 43.



Рис. 43. Примеры облицовки стен отделочными изделиями из древесины:

а — панели на уровне рабочей мебели, практичны для детских и домашних кабинетов;

б — облицовка стен вагонкой до уровня дверных проемов — самое, пожалуй, рациональное решение;

в — филечатые панели выглядят весьма представительно, но облицовка ими — удовольствие не из дешевых;

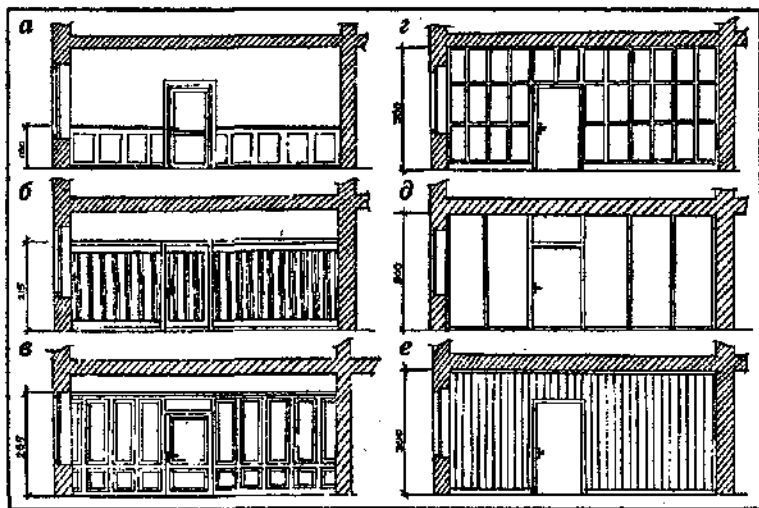
г — *е* — облицовка на всю высоту стены смотрится солидно, однако несколько тяжеловато, в результате чего понижает стену — тем больше, чем крупнее отделочные элементы.

Выбирая материал отделки **стен**, нельзя сбрасывать со счетов и фактор ее долговременности. Дорогая и трудоемкая отделка из натуральных материалов и их искусственных заменителей **расчитана**, как **правило**, па долгие годы эксплуатации, что само по себе положительно, но, с другой стороны, фактор зрительного привыкания может привести к тому, что она может прискотреться, и **возникнет** настойчивое желание «сменить декорации», а сделать это будет не так просто, а иногда и невозможно по причинам технического порядка. Помимо этого, материалы могут просто постареть или быть повреждены в результате неосторожного обращения с ними или неправильно го ухода. Отверстия в таких стенах приходится сверлить раз и навсегда, так как незаметно заделать их почти невозможно. Меблировка должна быть соответствующая, и замена мебели может превратиться в непростую задачу. Не стоит также выбирать слишком заметный рисунок или необычный цвет капитальной отделки — красивые и броские узоры на плитках, слишком очевидная и насыщенная сучковатость и четкий рисунок древесины могут со временем приестся.

В этом аспекте обои и красочные покрытия имеют неоспоримое преимущество перед капитальными отделочными материалами, каковыми являются древесина, камень или жесткий пластик. Многим из вас знакомо приятное ощущение обновления интерьера после смены обоев или после перекраски стен. Впрочем, жажда к переменам присуща далеко не всем, и тем, кто их не приемлет, аргумент о привыкании покажется, возможно, неубедительным.

Для достижения неординарности и выразительности образа интерьера вполне приемлема отделка стен одного помещения **различными** обоями или

различными материалами. Так, стенные или **про-емочные** (дверные или оконные ниши) можно оклеить обоями, отличающимися цветом и рисунком от **обоев**, которыми оклеены стены, или окрасить в другой цвет, нежели тот, в который окрашены стены, или отделать другим материалом. Важно при этом соблюдать принцип гармонии как по цвету, так и по фактуре материала. Сочетаемость цвета и рисунка двух видов обоев надо проверять перед покупкой, сопоставив раскатанные на несколько метров рулоны.

К числу довольно популярных видов обоев относятся фотообои и обои-картины — современное индустриальное воплощение древнего жанра настенного изобразительного искусства. Идея украшения комнат настенными изображениями большого формата отнюдь не относится к прерогативам XX в. **Еще** в средние века в Западной **Европе** стены замков и дворцов украшались огромными гобеленами — полотняными коврами с вытканными на них жанровыми изображениями. Разрисовка стен картинами-пейзажами на всю площадь стены практиковалась и на средневековом Дальнем Востоке. В богатых домах Японии и Китая, например, картина-стена являлась порой единственным украшением комнаты. В наше время художественные краски и гобелены в домах среднего достатка заменили фотообои и комплекты обоев с нанесенными на них художественными изображениями, рассчитанными на определенный размер стены.

При правильном применении фотообои и обои-картины могут сообщить интерьеру помещения неожиданный и оригинальный образ. Фотопейзаж с уходящим вдаль горизонтом может, **например**, вызвать оптический эффект отсутствия стены и нахождения жилища на лоне природы. Крупный

фотоэтиюд, помещенный на стену между мебелью, может вызвать иллюзию окна с ландшафтным видом. Высокой степенью эмоционального воздействия обладают обои-картины.

Разумеется, что такого рода отделка стен эффект-на только в больших **помещениях**, так как иллюзия присутствия в пейзаже или какой-нибудь жанровой сцене достигается (как и в кино) при определенном удалении от стены-картины. В небольших же помещениях крупные детали изображений на фотообоях и обоях-картинах могут вызвать лишь эффект визуального приближения стены и действовать раздражающе на человека, вынужденного находиться близко от стены-картины. Более подходящим вариантом для небольших комнат может быть частичная оклейка **стен**, например, в стенных нишах, в простенках между дверным проемом и ближайшей к нему стеной, в мебельных нишах и т. п. Выбирая место для наклейки фотообоев, соблюдайте следующие правила.

- * Фотообои следует размещать на стене, находящейся напротив окна, и желательно — на торцевой.
- * Не размещайте фотообои рядом с **окном** — это не даст никакого эффекта как из-за условий освещения, так и из-за **того**, что окно, являясь ярким световым объектом, всегда будет мешать **восприятию картины**.
- ◆ Группа мягкой мебели для сидения должна находиться напротив стены (или ее участка), оклеенной фотообоями, и на значительном (по возможности) удалении от нее.

Выбор рисунка обоев, композиционных схем, масштаба и колорита во многом обусловлен как размером помещений, так и назначением и существующей модой. Для небольших помещений целесообразно использовать пастельные обои и плен-

ки с мелким невыделяющимся **рисунком**, визуаль-но увеличивающим **пространство**. В больших же комнатах лучше использовать **крупноразпортные**, яркие, контрастные обои, для низких помещений — полосчатые, а для высоких — с крупным орнамен-том.

- **Возьмите на заметку.**

Если в комнате много окон и дверей, подбор обо-ев связан с выбором **рисунка**, менее искажаю-щегося разрывами, например, в полосу, **клетку**, крупный же орнамент в помещениях такого типа применять не следует.

При выборе материала лицевой отделки большое значение имеет характер поверхности предваритель-ной отделки стен. Стены относительно небольших помещений типового жилища должны быть идеаль-но ровными и гладкими, так как все неровности осо-бенно резко бросаются в глаза на малых расстоя-ниях.

- **Возьмите на заметку.**

Всякого рода бугристостей, ямок, волн и прочих неровностей на поверхности оштукатуренной сте-ны, подлежащей оклейке обоями или окраске, не должно быть, так как ни обои, ни окрасочный слой не смогут их скрыть, а **наоборот** — сделают их более заметными за счет игры света и оседания на них пыли.

Если строители вашего дома оказались недо-**бросовестными** и плохо выровняли поверхности стен, вам самим следует позаботиться о том, что-бы сделать их ровными и гладкими, прежде чем наносить на них краску или клеить обои. **Если** сделать это по каким-то причинам невозможно,

лучше отказаться от **применения** обоев или красочных покрытий, чтобы исключить риск безнадёжно испортить интерьер помещения. Не стоит, например, применять такой способ отделки стен и перегородок, как обивка их черновой доской или фанерой, в расчёте на последующую затем оклейку их обоями — обои выдадут все неровности, стыковые швы и огрехи своей подосновы. Обоями стены не выровняешь, и в подобных случаях надо использовать облицовочные доски или фанеру или подумать о возможности применения других жестких отделочных материалов — сухой штукатурки, пластика и т. д.

Отделка стен преследует две неразрывно связанные между собой цели: а) придание их **поверхностям** нужных свойств; б) придание им приятного вида. Отделка, таким образом, является своего рода строительным декорированием. А раз так — может возникнуть вопрос, нуждаются ли отделанные стены в дополнительном декорировании в виде всевозможных настенных предметов декора: картин, ковров, панно и т. д.? Вопрос этот отнюдь не праздный, как может показаться. Недаром существует выражение «голые **стены**», содержащее **негативный** подтекст. В самом деле: даже красиво отделанные стены могут быть «**голыми**». Почему? Да потому, чтобы создавать атмосферу уюта, стены должны быть не только «**одежками**», но и быть **живыми**, а для этого они должны **говорить**. Отделка — лишь *междометие* в искусстве интерьера, а необходимо еще *слово*, с помощью которого они обретут индивидуальность, являющуюся отражением **индивидуальности** хозяина

258

дома. Картины, графика, фотографии, рисунки, рукодельные изделия, детали охотничьих трофеев, коллекционные **предметы**, изделия художественной резьбы и лепки, декоративные тарелки, ковры — вот далеко не полный перечень **«слов»**, с помощью которых можно оживить стены и заставить их *говорить*. *Говорящие стены* — это метафора, определяющая не столько характер декорированности стен, сколько характер и личность обитателя дома; они могут нести информацию о его жизни, быть памятным символом важных для него событий.

Картины и фотографии относятся к одному из **самых** распространенных и привлекательных способов «оживления» стен. В отличие от других предметов настенного художественного и информативного декора, в них наиболее четко может проявиться связь между формой и содержанием, гармоничное единство которых делает картину или фото произведением художественно-прикладного искусства. Если содержанием картины или фото является **то**, что они выражают, то формой их **яв-**ляются цвет, размеры, материал исполнения, рама. Все это должно гармонично сочетаться не только между собой, но и с характером отделки стен. Стены **«под дерево»**, например, не очень склонны к картинам, написанным маслом на холсте и заключенным в багетные или гладкие деревянные рамы, — к ним лучше идут черно-белые фотографии или репродукции картин и гравюр в обрамлении металлических рам или паспарту. То же самое относится к стенам, отделанным пестрыми обоями. А стены, отделанные плиточными материалами, — вообще неподходящее место для картин. Идеальным фоном для картин любого рода является гладкая, окрашенная краской сдержанного светлого тона стена.

Картина должна сочетаться не только с фоном стены, но и с рамой, ее обрамляющей. Вопрос о том, какая рама к какой картине подходит, трудно вместить в прокрустово ложе искусствоведческого или общепринятого догмата. Более верным представляется путь, при котором исходным пунктом для выбора является принцип сочетаемости рамы не только с картиной, но и со стилем оформления комнаты.

Разумеется, что картины старых мастеров должны быть заключены в соответствующие тому времени рамы. Но прежде чем повесить такую картину на стену, подумайте, подходит ли она к обстановке вашей комнаты. Если комната оборудована мебелью и декором в стиле ретро — пожалуй, а если — в духе последних веяний интерьерной моды, то лучше остановить выбор на работах современных мастеров. Соответственно и рама современной картины должна быть легкой, неглубокой и без романтических багетных завитушек.

► *Правило.*

Не выбирайте раму отдельно от картины.

Если не удастся подобрать раму сразу, повесьте на некоторое время картину без рамы.

Для современных акварелей, гравюр или репродукций рекомендуются остекленные легкие рамы из дерева или просто — стекло с обработанными краями и с прикрепляемым к нему посредством клемм держателем картины. Размер подобных рам не обязательно должен соответствовать размерам содержащихся в них изображений — напротив, интереснее, когда формат рамы больше формата картины. Пространство между внутренними краями рамы и картиной заполняется в этом случае плотной бума-

гой белого или другого цвета, подходящего под цветовую тональность картины или стены. Подложенная под картину меньшего размера эта бумага будет играть роль паспарту — светлого обрамляющего фона изображения. Для изображений других типов — фотографий, детских рисунков и т. д. подойдут рамы любых форм — овальные и круглые, прямоугольные и многоугольные и из любого материала — дерева, белого или желтого металла. Постеры (художественно оформленные календари) или плакаты вообще не нуждаются в рамах — они декоративны сами по себе.

Гармоничное сочетание картины с фоном стены и обстановкой комнаты — главная, но не единственная задача. Большое значение имеет еще правильное размещение картины на стене (или у стены). И хотя в этом, как и выборе **рам**, также нет строгих правил, некоторые рекомендации все же могут быть приняты за основу. Вот главные из них.

- * Не размещайте картины на тех местах стен, на которые падают прямые солнечные лучи, — от них бумага желтеет, а краски блекнут.
- * Картины не должны быть размещены выше уровня глаз стоящего человека; ниже уровня глаз картины можно размещать в пределах разумной высоты над уровнем пола.
- * Не размещайте одну небольшую картину на большой стене — она будет выглядеть нелепо.
- * Несколько разноформатных картин на одной стене желательно группировать в одном месте (рис. 44, 45, 46).
- * Несколько картин, размещаемых в один ряд, должны иметь одну общую мысленную границу сверху или внизу (рис. 47).
- * Картины, размещенные на стенах в районе **группы мягкой мебели**, не должны висеть выше уровня глаз сидящего человека.



Рис. 44.
Расположение рядом с большой картиной (фотографией и т. д.) плотно сгруппированных картин **мелкого** формата



Рис. 45.
Вариант расположения **небольших** по размерам картин в пределах **мысленных** верхней и нижней границ большой картины

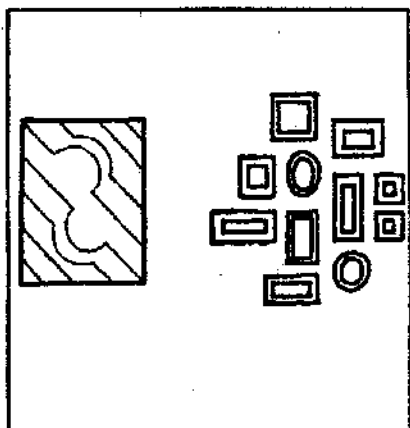

Рис. 46.
Симметричное расположение **двух одинаковых** по размерам и по форме рам картин по сторонам **одной** картины **большого** формата — вариант очень спокойного группового сочетания

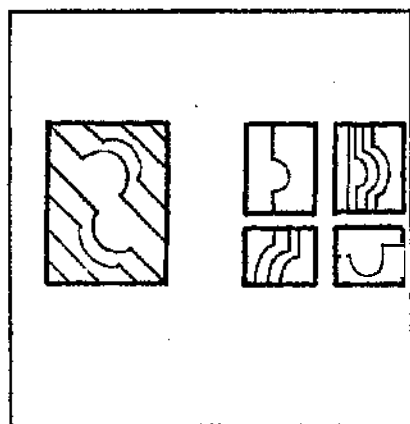

Рис. 47. Обязательное расположение разных по формату картин на одном уровне **относительно** верха или низа рам

Картины могут группироваться не только друг с другом, но и с другими видами настенного декора — тарелками, художественной вышивкой по текстилю, пластичными формами из дерева, гипса, металла, папье-маше, соломки и т. П. Это вовсе не значит, однако, что подобные изделия не имеют права висеть на стене самостоятельно, но и в этом случае желательно избегать разбросанности их по стенам.

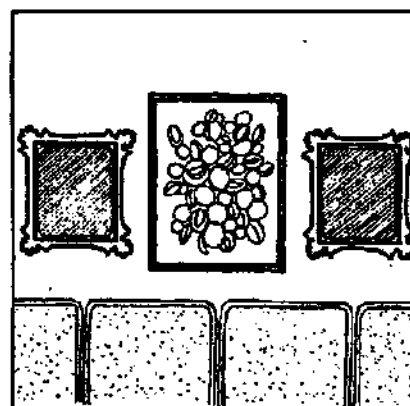
Если у вас в доме есть лестница, ведущая из холла на верхний этаж (не винтовая), обязательно используйте участок стены над ней для размещения картин или других предметов настенного декора — это очень **эффектно!** В этом случае картины следует размещать ступеньками параллельно подъему лестницы (рис. 48).

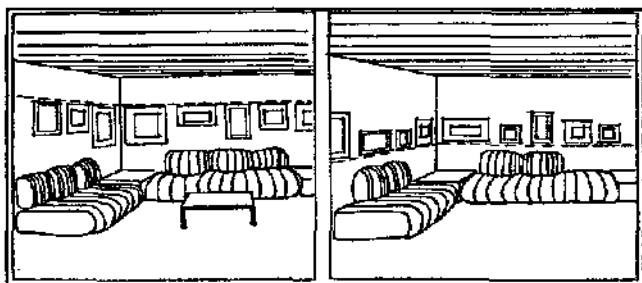

Рис. 48. Примеры размещения картин над лестницей:
 а — для картин и предметов мелких форматов;
 б — для «тяжелых» картин и гобеленов;
 в — спокойное решение для картин одинаковых размеров.

• Прекрасным местом для картин являются также простенки между окнами и узкие стенки рядом с дверными проемами — картины (и не только они) так и просятся туда.

• **Возьмите** на заметку.

Темные картины, находящиеся на простенках между окон, днем смотрятся слепо из-за света, падающего из окон; для размещения на простенках следует подбирать картины светлой тональности с яркими и четкими красками.

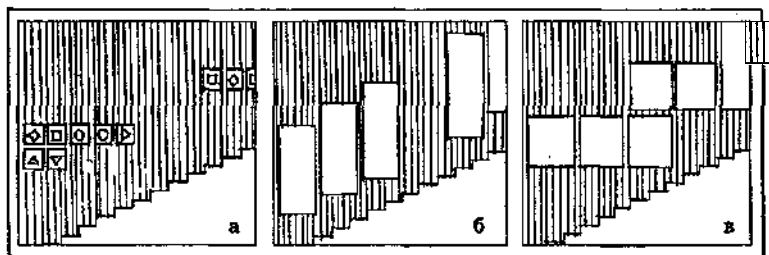
Картины украшают стену не только в тех случаях, когда висят на ней, стоящие на пристенной мебели (на комодах, например), они могут с не меньшим успехом выполнять свои декоративные и иные функции. В этом случае также действителен принцип группировки — пусть это будет несколько фотографий или несколько небольших картин разных форматов, разбитых на группки (рис. 49).



Рис. 49.
Картины, стоящие на невысокой корпусной мебели, — тоже украшение стен

• **Возьмите** на заметку.

Выбирая материал отделки стен, подумайте, хотите ли вы разместить на них картины (и какие) так, чтобы картины сочетались с отделкой стен.

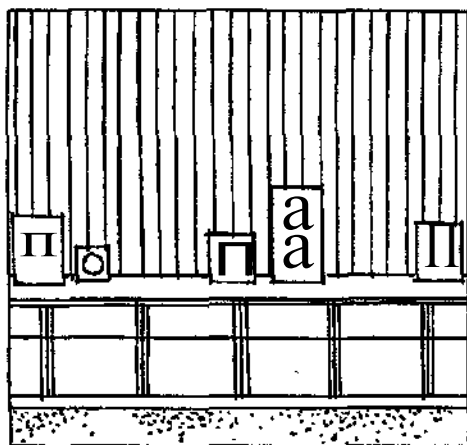

Рис. 50.
Использование мебельных ниш для картин

Сколько картин должно быть размещено на стене, должны ли они быть на ней — зависит от размеров свободной площади стены и, разумеется, от желаний и вкусов жильцов. Еще один оформительский трюк — заполнение картинами мебельных ниш. В этом случае мебель выполняет роль своеобразной рамы-массива (рис. 50). Конечно, не стоит превращать комнату в картинную галерею, но не следует забывать о том, что картина — **один** из самых эффективных по эмоциональному и эстетическому воздействию способов декорирования стен.

КРЫША НАД ГОЛОВОЙ

Самое больное место в типовых квартирах и домах — потолок. Во-первых, потому что обычно небольшая высота потолка над уровнем пола, равная 2,5 м, по законам оптического восприятия ограничивает наши творческие фантазии, связанные с его отделкой; во-вторых, он часто бывает неровным, так как в большинстве случаев плиты междуэтажных перекрытий в многоэтажных домах или

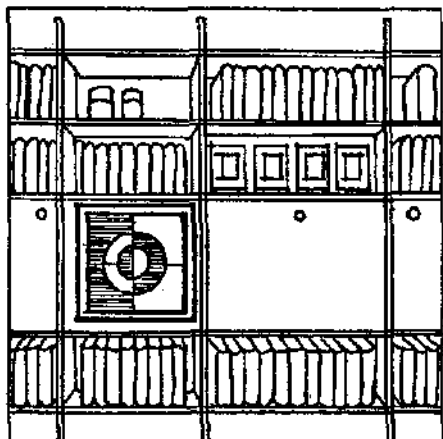
плиты покрытий в одноэтажных, нижняя часть которых и является потолком, стыкуются неровно; швы между ними заделываются небрежно; плюс ко всему плиты укладываются не всегда строго горизонтально. Отделка же потолка — довольно трудоемкое, специфичное и не очень сподручное дело. Поэтому и вариантов его отделки значительно меньше, чем вариантов отделки стен.

Возьмем, например, фактор высоты потолка. Как и почему он влияет на **выбор** вида отделки потолка? Мы уже не раз упоминали в этой книге, что рисунок и текстура любой поверхности оказывают влияние на ее восприятие: чем они ярче, **крупнее** и рельефнее, а значит, заметнее, тем ближе к нам кажется поверхность. Это «тем **ближе**» особенно **ощу-**тимо для объектов, находящихся над головой человека. Вспомните, как низко висят над головой звезды на безоблачном небе ночью, когда сухой и прозрачный воздух задерживает минимум света от них. Они кажутся нам ближе, чем огни каких-нибудь земных объектов на горизонте ночного неба. То же — со стенами.

Тесные стены мы еще как-то можем терпеть; мало того — на многих из нас они действуют успокаивающе в некоторых ситуациях: кое-кто, например, засыпает в постели быстрее, если находится лицом к стене. Но вот низкая «крыша» над головой буквально давит на нас и на нашу **психику**, не правда ли? Смотреть на третью полку, лежа на второй в плацкартном вагоне поезда, вовсе не хочется — уж лучше повернуться лицом к перегородке, на которой они закреплены. Почему это так — то ли из-за особенностей нашего вестибулярного аппарата, то ли еще из-за чего-то — разбираться не нам; для нас важен факт, из которого вытекает, что при одинаковом расстоянии до окружающих нас стен и до потолка, нам кажется, что последний находится к нам ближе, чем

стены. Особенно остро, по вполне понятным причинам, ощущают этот феномен высокорослые люди.

В жилищах, где потолки объективно невысоки или кажутся нам невысокими, необходимо максимально зрительно удалить их вверх, для чего они должны быть: а) светлыми; б) ровными; в) гладкими. На этих трех «китах» и должны «покоиться» невысокие (до 2,5 м) потолки. Никаких обоев с рисунками, облицовочных плит, реек, лепных муляжей и прочих украшательских «вольностей» не должно быть на невысоком потолке, если вы не хотите, чтобы он не давил вам на голову! Каждая завитушка рисунка, каждая линия шва, каждая — пусть даже художественная — неровность делает его ниже оптически и визуальное уменьшает вертикальный пробел между ним и полом. Поэтому лучшим способом лицевой отделки невысокого потолка может быть только его побелка или окраска белой краской.

И еще одно, что не следует забывать при выборе материала для отделки потолка: потолок является самой активной зоной взаимодействия воздуха с ограждениями помещения. Первые признаки неблагоприятного микроклимата жилища проявляются именно на потолке. Под ним скапливается воздух жилища, вобравший в себя его тепло и влагу, его далеко не всегда чистые паровые и газообразные выделения; к нему устремляется пыль; теплообмен между его поверхностью и воздухом происходит интенсивнее, чем на других поверхностях комнаты; и все это значит, что он принимает на себя основной экогенезный удар жилища. И чем ниже потолок, тем сильнее этот удар по нему. Поэтому еще одним главным требованием, которому должен соответствовать потолок, является то, что он должен *хорошо дышать*, и — дышать тем лучше, чем он ниже. А это значит, что для его наружного слоя отделки не должны применяться **влаго-**

отталкивающие и воздухонепроницаемые материалы, на которые так богата химическая промышленность.

К числу нездоровых отделочных материалов, помимо различного рода пластиков, можно отнести стекло, металл, натуральные и искусственные изделия из камня, лакокрасочные покрытия, образующие при высыхании пленку. Все эти и подобные им материалы имеют право быть на потолках только вспомогательных помещений жилища. Лишь в одном случае применение их в жилых помещениях может быть оправдано: когда они используются для отделки так называемых подвесных потолков, т. е. потолочных конструкций в виде легких плит, закрепленных на балках или непосредственно на несущих плитах перекрытия с помощью различных крепежных приспособлений таким образом, что между потолком и несущим перекрытием возможна постоянная циркуляция воздуха через специальные крепежные отверстия или швы отделочных элементов. В типовых жилых домах такие потолки почти не применяются, а их устройство в качестве основания для жестких отделочных материалов — довольно **трудоемкое**, дорогое и ответственное мероприятие в силу того, что конструкция крепления подвесного потолка должна быть чрезвычайно **надежной**.

Ну а что делать, спросите вы, если потолок в доме сделан неровно? Это действительно — острая проблема, решить которую после вселения в дом бывает достаточно сложно. Можно попробовать оклеить потолок листами белой плотной бумаги (встык), а затем окрасить ее белой клеевой краской; можно попытаться выровнять его специальным клеевым раствором штукатурки **пылеватой** консистенции; можно, наконец, прибегнуть к наклейке на него тонких пенопластных декоратив-

ных плит, но в свете вышесказанного все это не очень желательно для невысоких потолков.

Гораздо больше возможностей для соответствующей вкусам и желаниям жильцов отделки представляется для потолков высотой более 2,5 м. При высоте потолка 3 м и более можно при необходимости **поварьировать** его цветовой оформление. Если комната узка и потолок кажется очень высоким, можно отделать его обоями темного пастельного тона, окрасить темной краской или отделать, например, пленочными или плиточными синтетическими материалами, имитирующими древесину или темный мрамор. Лепные карнизы или потолочные плинтусы, накладные фризы, окаймляющие верхнюю часть стен, муляжные декоративные плафоны в месте крепления светильника к потолку и другие лепные и резные формы и отделочные детали визуально понизят потолок. Важно только соблюдать чувство меры и помнить следующее.

- * Потолок должен быть всегда скромнее стен и пола
- * Желательно, чтобы потолок был светлее стен и пола
- * Разрисовка его узорами не должна быть сплошной, а локализована по его углам или краям или вокруг подвесок светильников, а сами узоры не должны быть слишком яркими и **пестрыми**
- * Потолок в жилой комнате должен дышать.

Из сказанного вовсе не следует, что отделке потолка можно уделять меньше внимания, чем отделке остальных пяти площадей, составляющих объем помещения, — пола и четырех стен. Потолок является важнейшей для зрительного **восприятия** площадью интерьера, так как в отличие от остальных площадей он свободен от **«застройки»** мебелью и другими видами обустройства помещения — оконными и дверными проемами, нишами, **печками** и каминными выступами, пилястрами, декоративными пред-

метами и покрытиями. В принципе он может быть отделан всеми видами облицовочных материалов, которые традиционно используются для стен и пола, но при условии, что он достаточно высок — раз, и что материал и стиль его отделки определенным образом сочетаются с материалом и стилем отделки пола или стен — два.

► **Правило.**

Главный принцип, который должен быть положен в основу стиля отделки потолка, заключается в том, что потолок не должен диссонировать с общим впечатлением от помещения.

Особое внимание при этом следует уделить стилевому единству оформления стен и потолка. Стены должны как бы стилистически плавно переходить в потолок, не образуя резких оптических границ с ним. В противном случае потолок должен гармонировать с полом — прием достаточно тонкий для применения и подходящий только для особых конфигураций ограждающих площадей помещения.

Стилевое единство отделки стен и потолка или пола и потолка отнюдь не обозначает **всенепременную** идентичность отделки. Основными составляющими этого единства являются: гармоничность цветовых и фактурных сочетаний применяемых отделочных материалов; общность стилевых приемов и ясность создаваемого образа интерьера. Если вы решили, например, отделать помещение в деревенском стиле, то обивка стен деревом должна найти продолжение в отделке потолка (рис. 51), но это не обязательно, если вы не хотите, чтобы интерьер комнаты выглядел примитивным и скучновато-монотонным. В этом случае вы можете не отделять потолок сплошь древесиной, а соорудить на нем имитаторы прямоугольных балок (не менее трех), сбив их из досок или использовав ими-

270

таторы из пластика, а ниши между ними окрасить меловым раствором, белой или охристой краской. Такой потолок будет выглядеть очень **свежо**, динамично и вполне в духе стиля «кантри».



Рис. 51. Конструктивные способы отделки потолков древесины:

а — два примера накладки досок друг на друга;

б — два примера **фальцевой** стыковки досок с креплением на брусках;

в — два примера отделки деревянными **панелями**, вставленными в рамную сетку;

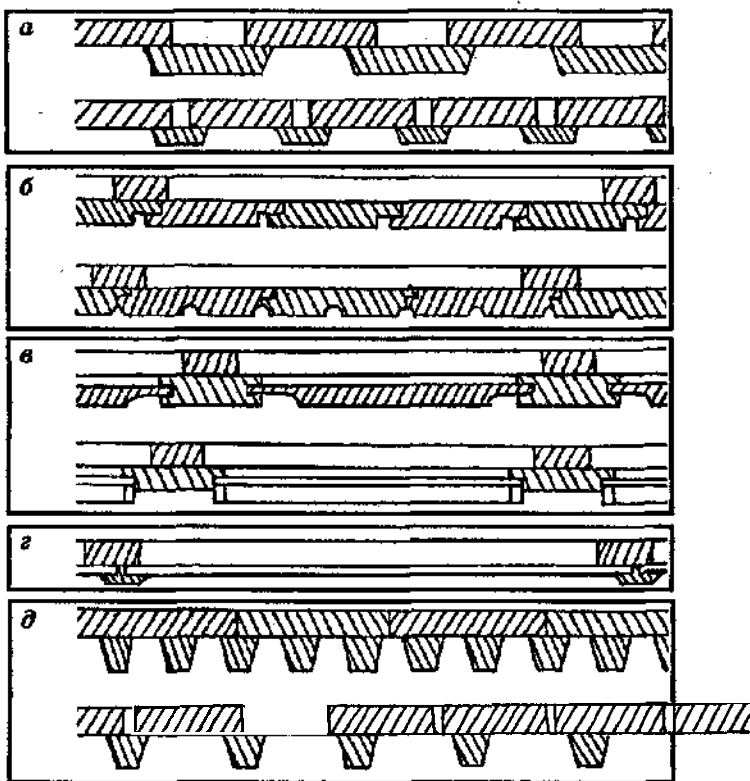
г — отделка панелями с креплением их **планками**;

д — примеры сочетания дощатой и брусковой отделки.

Кстати, о балках. Потолочные балки — **довольно** эффектный элемент выразительности потолка в интерьере деревенского стиля или ретро. Если они являются конструктивным элементом потолка, следует с самого начала строительства подумать, стоит ли их зашивать облицовкой. При соответствующем количестве и обработке они могут служить достойным украшением потолка, превращая его из простой плоскости в выразительную строительную конструкцию, не претендующую на изыск, но вполне вписывающуюся в простой и грубоватый стиль сельского дома.

Для включения балок в **интерьерный ансамбль** важно, чтобы их было не менее трех, — только в этом случае возникает динамика и рядность. Одна балка выглядит досадной строительной нелепостью, две не говорят вам ничего, кроме того, что так, наверное, не от хорошей жизни нужно для конструкции дома, три и более — это уже архитектурный шаг. А раз — шаг, то он должен быть соблюден и в правильном чередовании межбалочных площадей потолка — они должны быть равными и симметричными по отношению к стенам, т. е. площади между балками должны быть равны между собой — это, во-первых, а площади между балками и ближайшими к ним стенами должны не только отвечать этому условию, но и быть вполнину меньше **межбалочных** — это, во-вторых.

Если потолочные балки существуют в вашем доме в «обнаженном» виде и отвечают оговоренным выше условиям раскладки, смело выделяйте их окраской или оригинальной обшивкой из общего цветового или фактурного фона потолка. Сооружая искусственные (не несущие) балки в декоративных целях, делайте это так: стыковые швы досок должны быть незаметными снизу; балки должны обязательно доходить до стен и при этом стыковаться со стенами таким образом, чтобы не было и тени сомнения в том, что

они опираются на стены и держат потолок, а не висят пригвожденные к нему.

► **Правило.**

При использовании имитаторов балок и искусственных материалов, имитирующих древесину, **камень, стекло, кожу, текстиль**, гипсовую лепку и т. д., потолок должен быть достаточно высок для того, чтобы зрительно невозможно было отличить заменители от тех материалов, которые они имитируют.

Стены, оклеенные обоями, также не обязательно должны перекликаться с потолком по виду и характеру своей отделки — скорее» наоборот, так как оклейка стен и потолка обоями одного вида придает помещению, как и в случае облицовки этих обеих составляющих древесиной, камерный и монотонный вид. Наилучший вариант отделки потолка в этом случае — окраска или облицовка декоративной **штукатуркой**. Деревянный же потолок в сочетании со стенами, окрашенными в легкие, светлые тона или оклеенными светлыми обоями, смотрится тяжеловесным и чужеродным по отношению к стенам элементом. То же самое относится к отделке из металлических и каменных плиток. Стекло, особенно зеркальное, смотрится легче, но потолок, отделанный им, гармонично смотрится только в сочетании со стенами, отделанными блестящими материалами, такими как керамические плитки, полированные каменные плитки или их синтетические заменители, глянцевая штукатурка или блестящий пластик.

► **Правило.**

Потолок не должен выглядеть массивнее стен — он должен легко опираться на них, а не лежать на них массивной и тяжелой плитой.

Особое впечатление оставляет помещение, в котором потолок перекликается по оформлению с полом. В подобных сочетаниях он как бы является материальным отражением пола — эксперимент для жилища **довольно** рискованный в дизайнерском плане, но не лишенный интереса и оригинальности и, кстати, может быть неплохим выходом при исправлении таких «врожденных» дефектов потолка, как неровности, глубокие монтажные швы, трещины и т. п. «Идеологические» расхождения с отделкой стен здесь **не** играют существенной роли — она возмещается гармонией с полом. **Например**, при паркетном покрытии пола потолок также может быть отделан по образу и подобию паркета, в случае коврового покрытия пола потолок может быть оклеен фетровыми обоями или другими видами обоев, имитирующих текстиль, или обит текстилем. Главное, чтобы цвет и рисунок покрытий пола и потолка совпадали в основных деталях, но потолок при этом был немного светлее пола. Имейте в виду, что при таком ансамбле потолка и пола, помещение кажется шире, чем оно есть на самом **деле**.

Вариантов отделки потолка достаточно много — гораздо больше, чем возможностей их адекватного **применения** в соответствии с объемной планировкой помещения. Основным условием при любой отделке должно быть только одно: потолок не должен нависать над помещением и давить на человека, а для этого нужно соотносить фактуру и цвет отделки потолка с его площадью, с высотой стен помещения и стенных проемов. Рельефный потолок, выполненный, например, в виде облицовки квадратными плитками ячеистой формы, требует приличной общей площади. Если, например, окна и двери в комнате очень высокие и **«дотягиваются»** почти до потолка, не стоит де-

лать потолок темнее стен — так вы можете создать иллюзию подпирания оконными и дверными проемами и потолка. В таких случаях, напротив, стены должны плавно переходить до цветовой тональности в потолок.

Эффект нависания — одна из основных проблем, с которой можно **столкнуться**, выбрав неудачный вид отделки потолка. Тем не менее, его можно значительно смягчить, придав сочленениям потолка со стенами закругленные формы. Это выполняется с помощью крепления на стыках потолка со стенами специальных угловых профильных изделий из гипса или пластика (фризов) с овальной лицевой поверхностью (рис. 52).



Рис. 62. Примеры профилей угловых потолочных фризов

Более радикальным способом придания потолку легкости является применение сводчатых (арочных) или купольных конструкций с последующей обшивкой их отделочными материалами (рис. 53). Несущие арочные балки или фермы — довольно сложные по выполнению и по форме сооружения. Гораздо проще применить обычные способы плоского потолочного покрытия помещения, а затем уже прикрепить к нему арочные балки для последующего вывода свода с помощью элементов обшивки. Аналогичным образом можно поступить, переделывая существующий плоский потолок в купольный или сводчатый. Разу-

меется, чтобы пойти на такую переделку, требуется достаточная высота потолка.

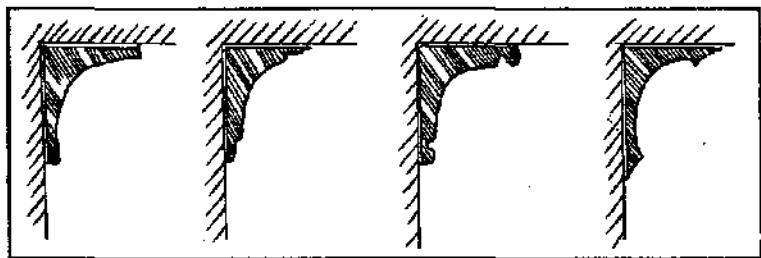

Рис. 53. Пример сводчатой обшивки потолка

Вообще же, потолок — весьма консервативная в смысле отделки сфера интерьерного творчества; в жилище — особенно. При проектировании общественных и производственных зданий архитекторы более смелы в отношении использования дизайнерских трюков при оформлении потолка. Почему бы и вам не поэкспериментировать с ним, если не самому, то с помощью профессионалов?

САГА О МЕБЕЛИ

Если сказать, что мебель — одно из основных слагаемых интерьера, то, вероятно, это будет не очень оригинально, но тем не менее как-нибудь иначе подчеркнуть значение мебели в интерьере жилища просто невозможно. В этой формулировке намеренно не подчеркивается **функциональное** значение мебели, ибо оно очевидно и разумеется в первую очередь, когда речь идет о ней. Впрочем, о функциональном **значении** мебели мы еще поговорим. Но сначала — о мебели как о неотъемлемой части интерьера жилища.

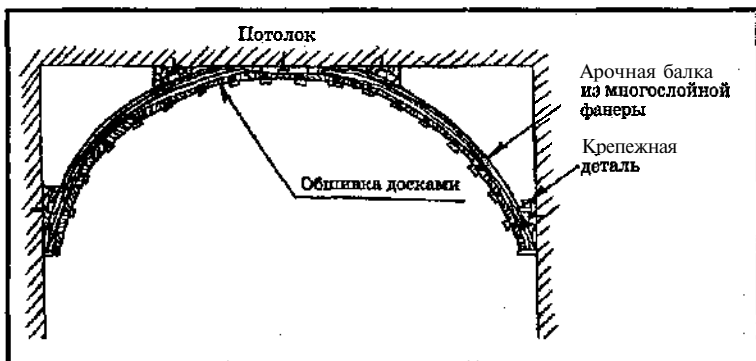
Появившись в результате прагматичной потребности человека улучшить условия своего существования в индивидуальном жилище, мебель на протяжении тысячелетий развивалась и продолжает развиваться не только как совокупность предметов, необходимых человеку, для того чтобы ему было удобнее есть, работать и отдыхать, т. е. не только в плане улучшения ее комфортных качеств, но и как часть внутренней архитектуры жилища. В связи с этим, по прошествии многих десятков веков после появления дошедших до нас первых образцов мебели, мы можем говорить о ней не только с точки зрения степени ее комфортности и пригодности для выполнения определенных **функций** человека, но и с точки зрения ее архитектурных достоинств, обобщаемых в понятии «стиль».

И все же: как объяснить понятие «стиль мебели»? Скажем, относится ли понятие «современная мебель» к стилевому? Однозначно положительно ответить на этот вопрос нельзя, и если говорить «да», то только в смысле технологии изготовления и применяемых материалов. Относительно же архитектуры современной (т. е. сделанной в наше время) мебели или, выражаясь иначе — идеологии современной мебели (надеюсь, читатель простит столь вольную метафоричность слова «идеология») понятие «современный стиль» будет некорректным, поскольку в совокупной продукции современной мебели присутствуют отголоски, а то и ясно различимые и чистые «голоса» различных стилей.

Чтобы упростить, давайте условно разделим современную мебель на следующие стилевые группы: мебель массового стиля, мебель авангардистского стиля и мебель стиля ретро. Следует подчеркнуть, что подобное деление весьма условное и упрощенное, так как сегодняшний авангардистский стиль

завтра может стать массовым, а стиль ретро — вообще весьма расплывчатое понятие, ибо содержит указание не на определенный стиль, а на стилизацию в духе *какого-то старого стиля*. И тем не менее в целях популярности изложения будем **пользоваться** этими тремя стилевыми градациями.

Но прежде чем продолжить **разговор** о стилях мебели и о мебели вообще, сделаем краткий экскурс в историю развития мебельного искусства. Даже столь поверхностное знакомство со стилями предыдущих **«поколений»** мебели поможет **вам** осознаннее подходить к выбору мебели полагаясь не только на вкус, который может иногда подвести, но и на определенные знания, с помощью которых можно улавливать **стилистические** тенденции в мебельной моде и создавать гармоничные интерьерные ансамбли.

Первые дошедшие до нас предметы мебели **древних** времен относятся к середине II тысячелетия до **н. э.** (Древний Египет). Затем, как считают искусствоведы и археологи, история мебели находит свое продолжение и **развитие** в **Ассирии** (VIII в. до **н. э.**), Древней Греции (VII в. до **н. э.**), Персии (VI в. до **н. э.**). Мебель этого периода **изготавливалась преимущественно** из древесины, реже — из камня; к более поздним временам относится древняя мебель, изготовленная из металла. Самые древние образцы мебели найдены в усыпальницах египетских фараонов, в частности, в гробнице Тутанхамона. Большинство же моделей древней мебели дошли до нас лишь в эскизах чертежников, составленных по встречавшимся ее изображениям в жанровых сценах на стенах уце-

278

левших древних сооружений, вазах, в **папирусных** свитках и т. д. Мебель дохристианского периода истории человечества (в основном, надо полагать, это были стулья, столы, лежаки и ящики для хранения вещей, которые могли также служить в качестве стола или для сидения) отличается массивными, простыми и грубыми формами, незначительным количеством декоративных элементов; однако с точки зрения конструкции имеет сходные с современной черты (рис. 54). Вот, пожалуй, и все, что можно сказать о стиле мебели древнего периода, если вообще можно говорить о нем как о регламенте определенных художественно-конструктивных **канонов** применительно к имеющимся в распоряжении науки образцам.

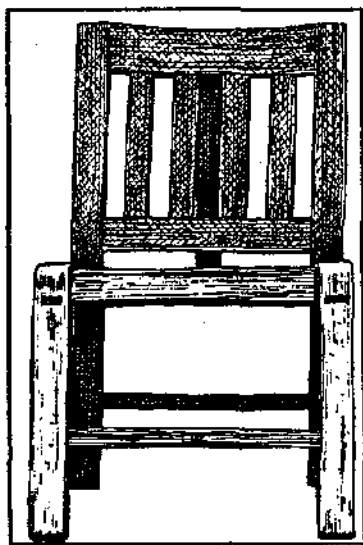

*Рис. 54,
Египетский стул II ты-
сячелетия до н. э.*

Более четко стилевую направленность в изготовлении мебели можно проследить в *античной культуре* Греции, Рима и Византии, относящейся к периоду между серединой I тысячелетия до н. э. и VIII в. н. э. В это время, наряду с деревом, для изготовления мебели используются камень и бронза.

Появляется компактный вариант стула с широким сиденьем, но без спинки — нечто подобное современной банкетке. Изобретены складные столы и стулья; широкое распространение получают трехножечные столы и стулья; сиденья стульев и изголовья кроватей оборудуются мягкими набивными подушками — первые опыты создания мягкой мебели. Стиль античной мебели характеризуется изысканной формой мебельных ножек — они приобретают изогнутые линии и часто имитируют ноги животных (рис. 55). Сундуки украшаются резьбой, изображающей людей и животных.



Рис. 55. Античная мебель:

а — бронзовая кровать, найденная при раскопках Помпеи, — хорошо сохранившийся под вулканическим пеплом образец римского литейного искусства;

б — складной металлический стол;

в — византийский мягкий табурет с подставкой для ног.

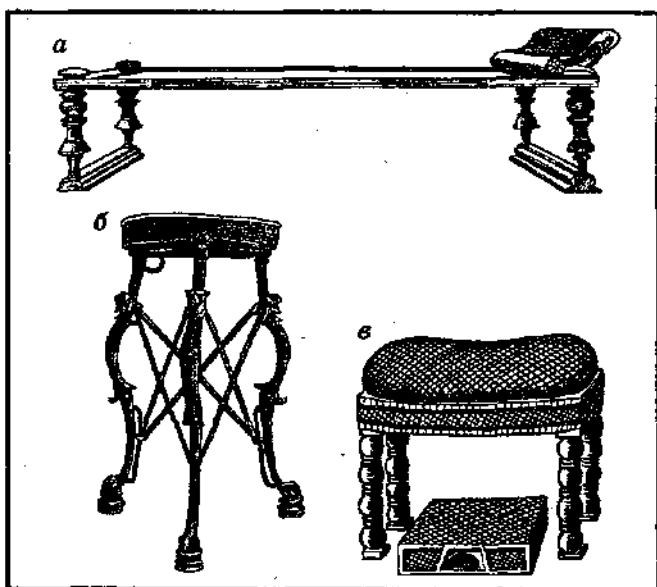
Мебель *романского стиля* характеризуется в противовес античной массивностью и солидностью — в этом стиле приоритетом является ее устойчивость и надежность. Из мебельного декора **исчезают** изображения зверей и людей, отвергнутые ранним христианством как признак язычества и идолопоклонства. На смену им приходит затейливая, но грубоватая плоская резьба. Появляется металлическая кованая фурнитура — замки, петли, скобы, накладки, — которая служит и для укрепления мебели, и для ее украшения. Древесина, идущая на изготовление мебели, **обрабатывается** грубо; мебельные опоры и ножки (трудно называть ножками широченные доски и столбики, используемые в качестве мебельных **опор** в мебели романского стиля) — чрезвычайно тяжеловесны и прямолинейны. Получают распространение шкафы, напоминающие фронтоны романских зданий с двускатным верхом, и мощные крепкие сундуки со слегка закругленной крышкой — первого символа накопительства наступающей эры прагматизма, используемые не только по прямому предназначению, но и для сидения, и в качестве стола (рис. 56).



Рис. 56.
Мебель романского стиля:

а — *шкаф-фронтон XIII в.* с кованой **металлической** фурнитурой, выполняющей двойную задачу, — укрепление конструкции и украшение; *б* — *сундук-стол, украшенный резьбой;*

в — *массивный трехножечный стул — отголосок искрометной антики в тяжелом сумраке раннего средневековья.*

Готический стиль, охватывавший период с XIII до XV столетия, характеризуется сочетанием массивных рамных конструкций втулочного соединения с тонкими заполнениями в виде **резных** филенок-складок, положивших начало постепенному вытеснению массивной мебели. Техника обработки древесины существенно улучшена, изготовление мебели становится дешевле, а сама она — доступнее большому количеству людей, нежели в предшествующие времена (рис. 57). В этот стилиевой период был изобретена скамья со спинкой — прообраз будущего дивана. Все большее распространение получают шкафы, так как появляется больше людей, у которых есть что туда положить.

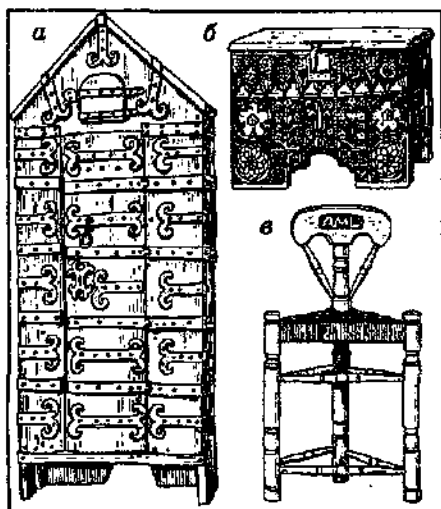
Мебельные мастера позднего средневековья впервые уловили способ визуального облегчения оставшихся все еще массивными мебельных конструкций резными вставками и типичными для тех времен складчатыми филенками. Рамные конструкции с заполнителями, берущие свое начало в готическом стиле мебели, дошли до нашего времени (разумеется, со стилиевыми изменениями), и мы можем видеть их в современных филенчатых дверях или в филенчатой мебели.



Рис. 57.
Готическая мебель:
а — кресло из Нидерландов (XV в) — типичный пример рамной конструкции со складчатыми филенками;



б — скамья с регулируемой по наклону спинкой (XV в.);

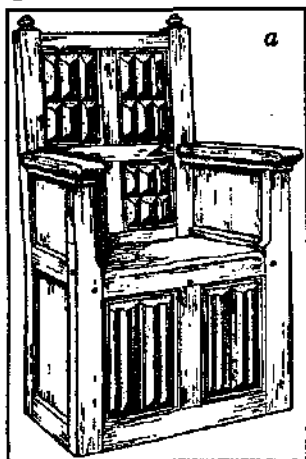
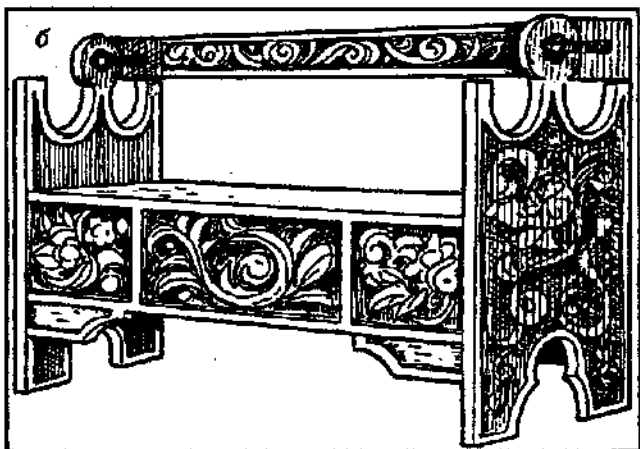
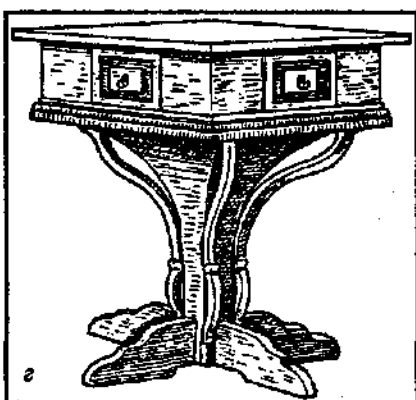
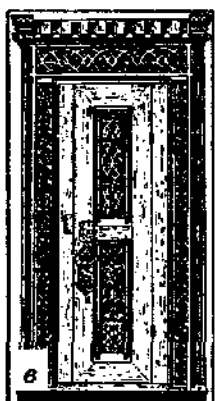

в — дубовый шкаф из альпийских земель выглядит не слишком массивно благодаря резной окантовке и резным филенкам;

г — стол на подставке-колонне (XVI в.) — простая, но изящная конструкция из досок.

Мебель в стиле **ренессанс** (около 1500—1650 гг.), как и мебель романского и готического стилей, выделяется тяжеловесностью, но в отличие от них уделяется гораздо большее внимание декору. Из школьных учебников вам известно, что Ренессанс

(буквально — *возрождение*) возник на почве ностальгии по античному искусству и во многом следует его традициям, преломленным, однако, в свете нового культурного и технологического опыта европейской цивилизации **XVI—XVII** вв.

Мебель предшествующих **ренессансному** стилям всегда **займствовала** что-то у архитектуры зданий (**колонноподобные** ножки стульев и кроватей — в антике, **фронтнообразные** фасады шкафов — в романике, **оконнообразные** рамные конструкции — в готике); в мебельном ренессансе — прилежном ученике антики — влияние архитектуры становится еще более ощутимым. Орнаментальные профили и элементы зданий (такие, как пилястры колонн, карнизы, фризы) отчетливо просматриваются в мебельных изделиях эпохи Ренессанса. Корпусная мебель (сундуки, шкафы) становится похожей на архитектурное сооружение в миниатюре, выполненное с соблюдением основных конструктивных канонov архитектуры зданий с явно выраженной фасадной частью. Резной орнамент мебели становится крупным и рельефным, перекликаясь по форме и стилю с лепным орнаментом фасадов зданий. «Локоны» ионических капителей колонн, резные розетки и маски как центры симметрии фасада, **карнизы** и цоколи, своды и архитравы — неперенные атрибуты мебельных «сооружений» (это слово как нельзя более подходит для общей номинации **ренессансной** мебели) в духе Ренессанса. Снова входят в моду ножки в виде звериных лап, однако, в отличие от античного стиля, доминируют все же опоры-колонны (рис. 58).

В качестве материала для изготовления мебели начинает использоваться древесина ореха и каштана, более легкая и красивая по текстуре, чем древесина дуба. Создается «деловой» вид мебели — кабинеты (предшественники современных секретеров). Сундуки постепенно вытесняются шкафами.

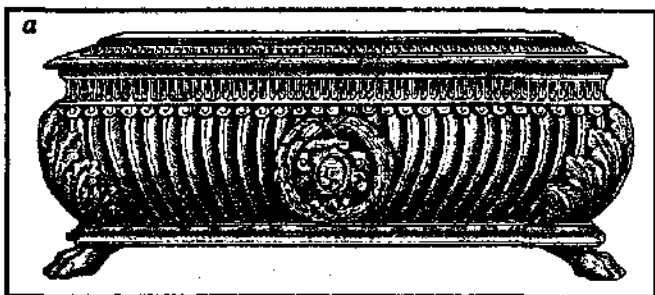

*Рис. 58. Типаж мебели эпохи Возрождения:
а — сундук периода раннего итальянского Ренессанса;*

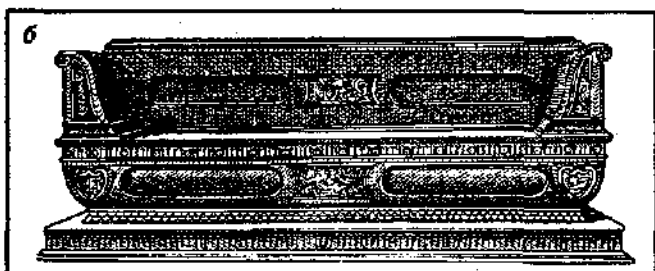

б ~ классический флорентийский диван-сундук с цоколем, служившим подставкой для ног (XVI в.);

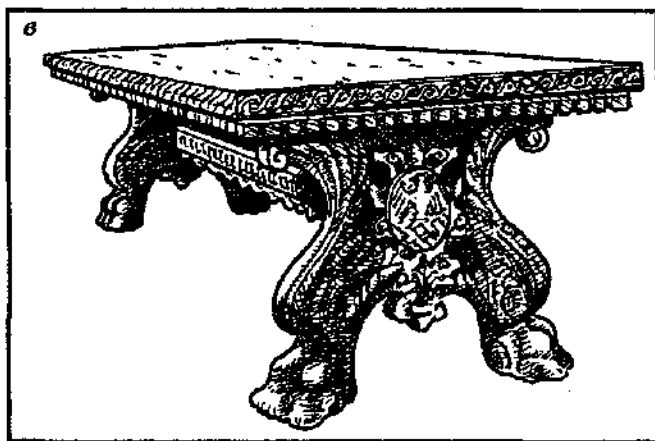

в — стол на «звериных ногах» (Италия, XVI в.);

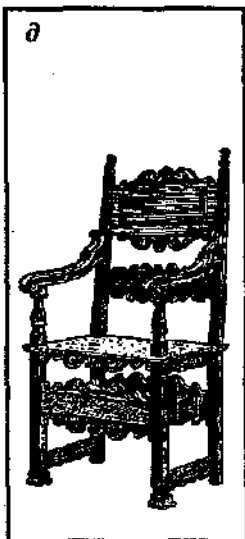
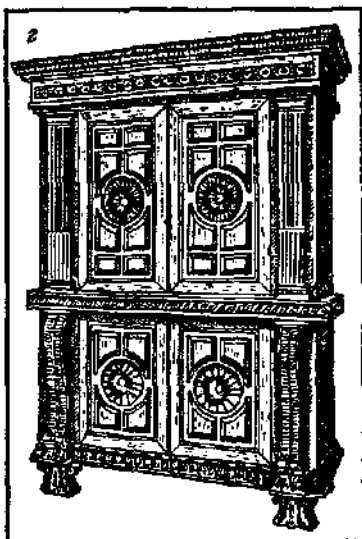

г — типичный шкаф ренессансного **стиля**, выполненный по архитектурным канонам античных зданий;
 д — кресло (XVI в.);

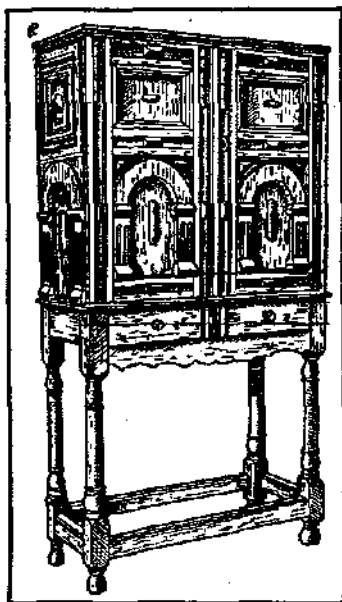

е — кабинет (Англия, XVII в.);

Продолжение рис. 58.

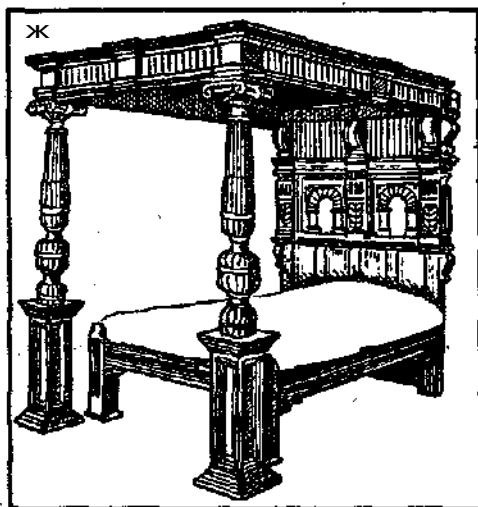

ж — английская кровать с сенью периода позднего Ренессанса.

Окончание рис. 58.

Стиль барокко (XVII в.) — это прежде всего роскошь и пышность декора. Непременным атрибутом мебели в стиле барокко является орнамент, который отличается от тяжеловесного и очень рельефного **ренессансного** орнамента легкостью и конкретностью рисунка, тонкостью и проработанностью линий, более организованным распределением по поверхности и более овеществленными сюжетными мотивами с изображениями **птиц**, животных, ветвей деревьев, фруктовых **плодов**, ангелоподобных существ и т. д. Сам орнамент начинает **использоваться** как привнесенный в мебель элемент, изготавливаемый отдельно от мебельных деталей и накладываемый **на** нее в **процессе** отделки.

Мебельные формы приобретают более замысловатые лшши; традиционно плоский верх корпусной мебели **ренессансного** стиля в барокко трансформируется порой в изогнутый. То же самое происходит с боковыми гранями — часто, если не сказать по преимуществу, они приобретают криволинейные **очерта-**

ния. Архитектурные детали в виде пилястр и колонн все еще используются в мебели этого стиля, но просматриваются уже не так отчетливо и назойливо, как в мебели Ренессанса. Заметно изменяется форма ножек корпусной мебели: они становятся выше и изящнее, нежели мебельные ножки предшествующих стилей. Ножки столов и стульев утончаются, появляются ножки-балясины (точные столбики с опорными элементами, используемые теперь в основном для устройства лестничных ограждений с перилами).

Изобретается способ фанеровки мебели, используется фанера из древесины орехового дерева, иногда — в сочетании с фанерой из других видов древесины. Мебель барокко очень светлая — для ее окраски используются светлые лаки и окраска **накладных** деталей орнамента под цвет золота. Появляются и становятся модными комоды с многочисленными ящиками и комоды с надстроенными шкафчиками — предшественники сервантов (рис. 59).



Рис. 60 Мебель стиля барокко:

а — шведский комод;

б — стол с накладным орнаментом, фанеровкой столешницы и ножками-балясинами;

в — комод-шкаф из немецкого герцогства Брауншвейг.

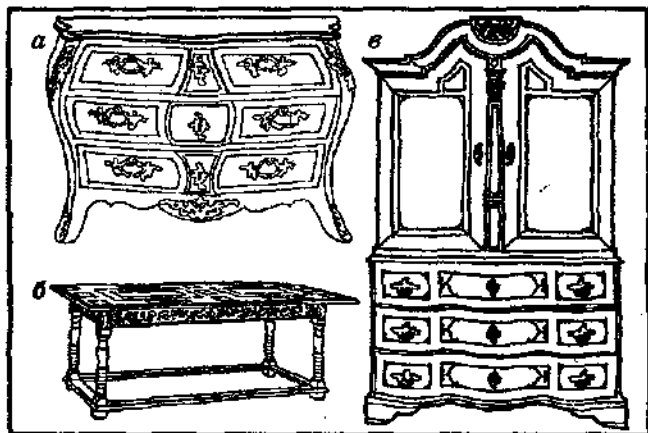
Стиль рококо унаследовал от барокко пышность и **роскошность форм**, придав им черты изощренной утонченности и пресыщенности. Наиболее яркое и классическое воплощение рококо получил во Франции в период правления Людовика XV (1715—1774), в связи с чем французская ветвь рококо называется иногда его именем (стиль Людовика XV). Мебель рококо была распространена во всей Европе, в том числе и в Российской империи (не забывайте, что прерогативой **владения** стильной мебелью всегда обладали правители государств, княжеств, феодальных поместий и вельможная знать; в России — тем более).

Мебель стиля рококо замечательна изяществом, элегантностью и витиеватостью форм. Прямоугольные рамные конструкции, так долго господствовавшие в мебельном искусстве, в рококо окончательно уступают место многоступенчатым несущим рамным окантовкам, изогнутым в плавные, волнообразные **линии**. Изящнее и стройнее становятся ножки стульев, кресел и столов; корпусная мебель становится менее тяжеловесной, хотя во многом повторяет еще находки барокко. Отличительной чертой мебели рококо для **сидения**, наряду с изогнутостью профилей, являются высокие сплошные спинки и закрытые подлокотники.

Претерпел изменения в рококо и орнамент, который приобретает вид сплетений повторяющихся или идентичных элементов — листвы, геометрических фигур и **т. д.**, сочлененных порой с большим художественным мастерством и вкусом. Значительное место в декоре мебели начинает занимать ленточный орнамент, выступающий или в качестве завершающего орнаментальную композицию декора, или как самостоятельный и единственный элемент орнаментальной окантовки мебельной детали. Развивается такой вид **мебельного** декора, как инкрустация из металлов и набивочные узоры на тканях. Ткань как обивоч-

ный и декоративный элемент впервые широко внедряется в мебельное производство именно в период господства рококо. Любимые цветовые тона мебели — светлые, любимые цвета обивки — белый и золотой. Тем не менее рококо не чужда и мебель из темных пород древесины — красного дерева, палисандра, **виш-ни**, пальмового дерева.

Особенно много новшеств привнес рококо в модельный ряд мебели. Мебель для сидения становится преимущественно **мягкой**; для ее обивки **используются** тончайшие и дорогие ткани. Появляются застекленные шкафы-витрины — провозвестники **современных** горок; распространяется и входит в моду специализированная мебель: хитроумные **дамские** секретеры со множеством ящичков и тайников для писем, лент или булавок, со складными зеркалами; кофейные столики и столики для завтрака в постели, ночные прикроватные столики; письменные и швейные столы; угловые комоды и т. д. Кресла и стулья отличаются широкими сиденьями и **спинками** (рис. 60). Излюбленной мебелью для отдыха становятся канапе — небольшие диваны с высоко поднятыми спинками. Мебель стиля рококо — **предлюдия** комфортности и функциональности **мебели** в современном понимании.



Рис. 60.

Образчики пышности и изящества мебели стиля рококо:

а — мягкое кресло в стиле Людовика XV (1750 г.);

б — типичный стул в стиле Людовика XV с ленточной орнаментной окантовкой сиденья и спинки;

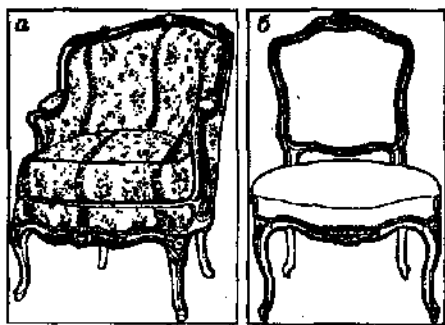
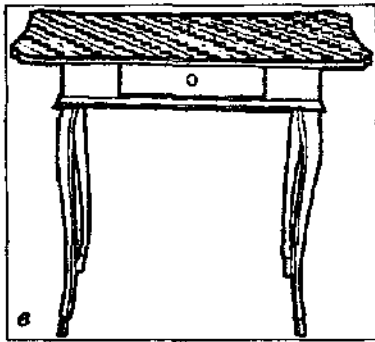

в — стол с инкрустированной столешницей (1750 г.);

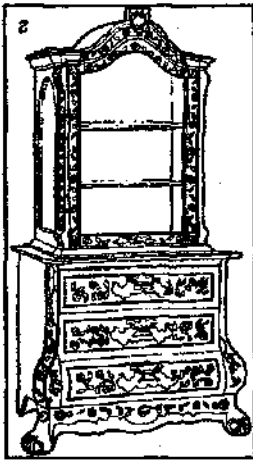

г — голландский комод-витрина;

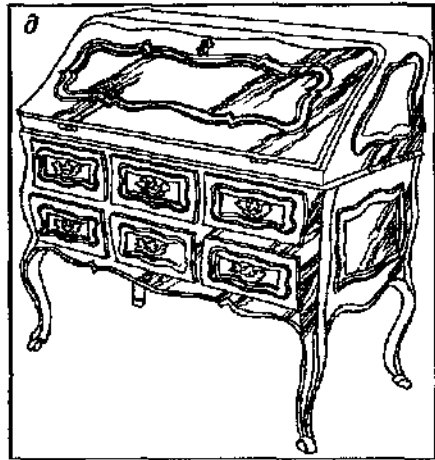

д — дамский секретер *времен* Людовика XV (Берн. 1776 г.).

Бурные политические и идеологические подвижки в Европе в конце XVIII столетия привели к переоценке культурного и художественного наследия прошлых времен, выразившейся в стремлении к возрождению в искусстве и архитектуре классических античных ясных и четких линий и форм. В мебельном искусстве, как и в других видах искусства, наступил период классицизма, характеризующийся возвратом к прямым линиям и четким членением конструктивных элементов, копирующих архитектуру (закономерности построения)

античных сооружений. Четырехгранные или круглые ножки столов и стульев, прямоугольные остовы комодов и **шкафов**, карнизы и пилястры, розетки и скульптурные колоннады — весь этот антураж античной архитектуры снова привлекается на вооружение мебельными мастерами.

В комодах, письменных столах, секретерах, дамских бюро доминируют плоские поверхности; спинки и сиденья мягкой мебели становятся по большей части прямоугольными (рис. 61).

Одно из поздних течений классицизма — *ампир* (первая четверть XIX в.), возникшее в наполеоновской Франции (фр. *empire* — **империя**), углубляется еще дальше в художественно-прикладную ретроспективу веков — наряду с античной монументальностью привносимых в мебель форм, используются приемы древнеримского и даже древнеегипетского декора — «зверинные лапки», сфинксы и т. д. (рис. 61в)

В отличие от барокко и рококо, классицизм почти равнодушен к изощренному витиеватому орнаменту, предпочитая ему более строгие линейные орнаментные композиции в виде геометрического греческого орнамента (рис. 61а), лавровых гирлянд и сплетений цветков — излюбленный декор древней греко-римской цивилизации.

Поверхности мебели отделываются преимущественно фанеровкой из красного дерева в сочетании с более светлыми древесинами туи, палисандра и другими экзотическими породами древесины. Для классицизма характерно стремление к многоцветию в отделке мебели. Ведущие декоративные цвета — золотой и черный, получаемый при покрытии поверхностей черным лаком. Широко используется мозаичная инкрустация плоских поверхностей глянцевидными пластинками, окрашенными в такие необычные для мебели цвета, как красный, голубой и зеленый.

Из новых типов мебели к достижениям классицизма можно отнести письменные столы и секретеры с надстройками в виде шкафов для хранения книг и бумаг (рис. 61г—е).



Рис. 61.
Мебель раннего классицизма и ампира:
а — кресло из золоченого дерева с греческим орнаментом на обивке;
в — французское кресло позднего классицизма (ампир);



б — канапе королевы Марии-Антуанетты (супруги Людовика XVI) с розеточным орнаментом;

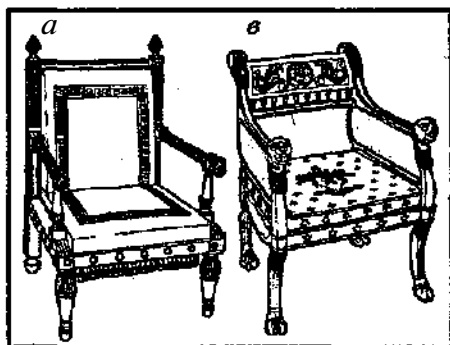
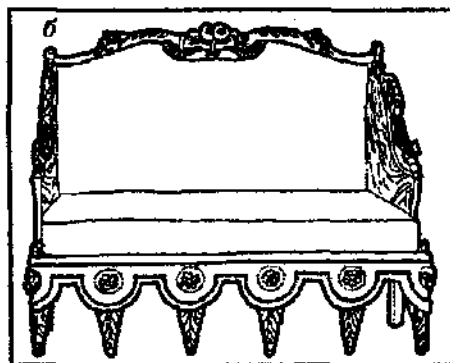
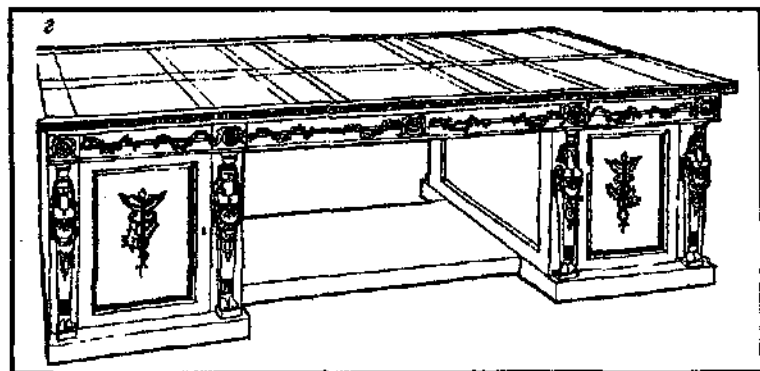

г — письменный стол из Англии (начало XIX в.);

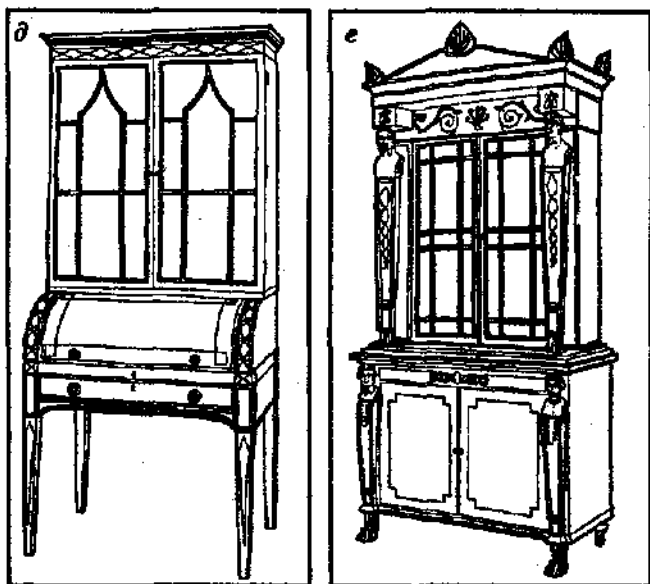

*д — секретер-бюро с книжным шкафом, Англия;
е — английский книжный шкаф с стиле ампир.*

Окончание рис. 61.

В период буржуазных революций в Европе во второй четверти XIX в. мебель аристократических **стилей** трансформируется под влиянием буржуазного прагматизма и становится достоянием более широких масс зажиточного населения. Наиболее **яркое** воплощение новые буржуазные тенденции в мебельном искусстве получили в стиле **бидермейер**, распространившемся в Германии, Австрии и других европейских странах, в том числе и в **России** (рис. 62). Стиль бидермейер не произвел переворота в мебельном искусстве — он явился следствием буржуазной практичности в отборе и сочетании наиболее привлекательных с точки зрения бюргера форм и **черт** предшествующих стилей. Главной **отличительной** чертой мебельного стиля бидермейер становится, как вы уже, наверное, догадались, не декоративность, а практичность, т. е. **функциональ-**

ность мебели — тенденция, сохранившаяся до наших **времен**. Конечно, формы воплощения этой тенденции в стиле бидермейер далеки от нынешних — не следует забывать, что он возник не на самостоятельном культурном плацдарме, а вследствие преэминентности аристократических культурных традиций растущим буржуазным слоем населения, во многом стремившемся тогда подражать высшей **знати**. Из стилей прошлых эпох в бидермейере прижились плавные изогнутые формы рококо, привлекавшие бюргера аристократическим изяществом и утонченностью. В то же время золотистая мишура отделки мебели стиля классицизма претит демократическому вкусу выходцев из народных глубин, которые ценят в мебели прежде всего уют и комфорт. Деловой бюргер предпочитает швейные столы и буфеты, а после трудов праведных любит отдохнуть на глубокой и мягкой софе, которая становится излюбленной принадлежностью меблировки буржуазного дома.

Бидермейеру не чужд орнамент, и здесь, как и в мебельных формах, он не совершил открытий, используя мотивы чуть ли не всех стилей, но его орнамент более сдержан по рисунку и насыщенности. Бидермейер, как уже упоминалось, — довольно эклектичный стиль, в котором трудно выделить отдельные новые отличительные черты. Смешение стилей и упрощенное подражание как раз и являются общим признаком мебели бидермейер. Тем не менее для нас он интересен тем, что был первой попыткой приспособления форм аристократической мебели для нужд буржуазного дома, а знаменателен тем, что на долгие последующие годы определил прием сочетания в мебели элементов различных уже пройденных стилей, до сих пор реализующийся и современном мебельном искусстве под обобщенным названием стиля ретро.



Рис. 62.
Мебель стиля бидер-
мейер:
а — кушетка с вы-
соким изголовьем;



б — софа с мягкими валиками-подлокотниками;

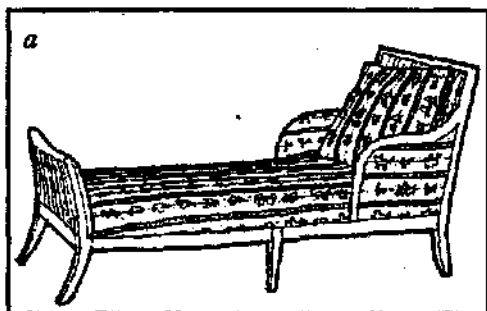
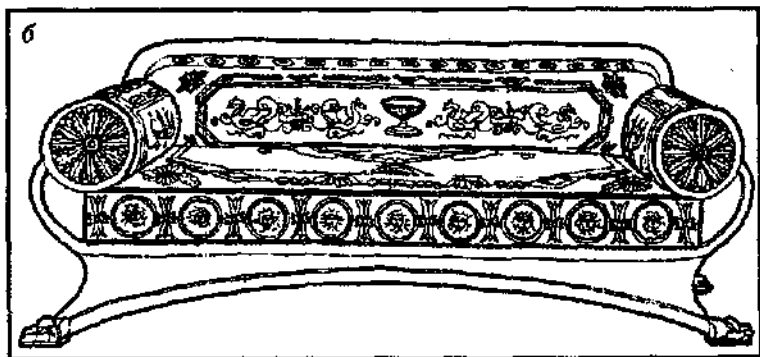
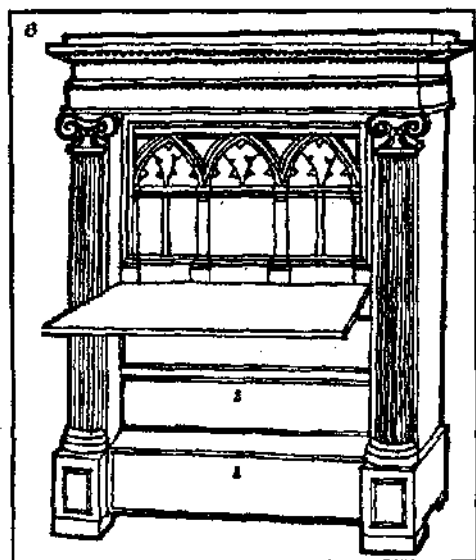

в — пример смеше-
ния стилей в бидер-
мейеровском секре-
тере 1840 г. изго-
товления: антич-
ные пилястры и
карниз в сочетани
со сводчатыми ли-
ниями филенок;

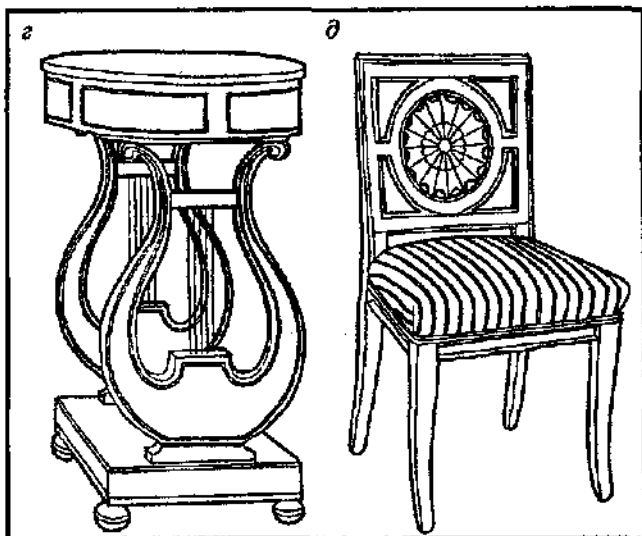

г — излюбленный античный мотив бидермейера — лира на массивном постаменте в качестве опоры для стола (в данном случае — швейного);
 д — классический бидермейеровский стул из Германии с обычными ножками, но с розеткой от барокко;

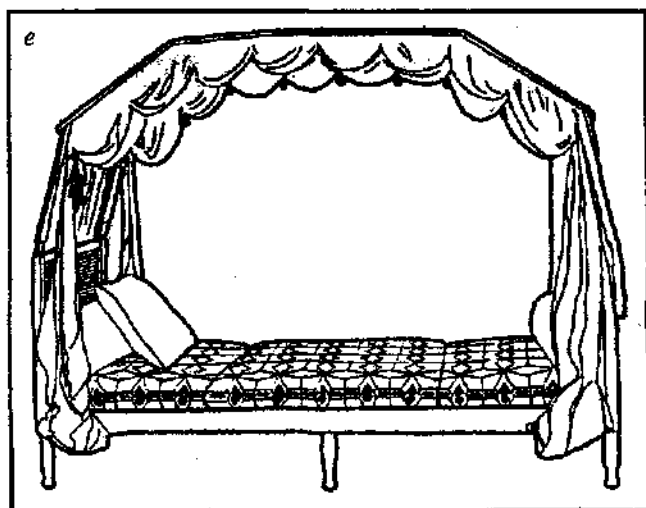

е — немецкая кровать с претензией на «аристократизм».

Дальнейший путь мебельное искусство проходит во второй половине XIX в. в бидермейеровском духе реанимации традиций классических стилей (под классическими в данном случае подразумеваются стили антика, готика, ренессанс, барокко, рококо и классицизм), с одной стороны (рис. 63), и под влиянием реформаторских движений, связанных преимущественно с английскими дизайнерами же осуществлявшихся под лозунгом соединения искусства с промышленным производством, с другой.

С одной стороны, мебельное искусство подвержено сильному влиянию классики, в частности — рококо, проявившейся в **течении**, названном неорококо. Реминисценции в духе бидермейера дали направление для формирования некоторых отдельных стилей европейской мебели XIX в. В Австрии в 50-х гг. венским мастером Михаэлем Тонетом был открыт способ гнутья круглой древесины бука, положенный в основу промышленного изготовления легкой и прочной мебели в стиле рококо. Мебель этого типа, отличавшаяся искусно согнутыми круглыми конструктивными элементами, изготовленными преимущественно из древесины бука, получила название «венской» и стала на долгие годы очень популярна в Европе, в том числе и в России. Французское течение неорококо было названо стилем Наполеона III. Элементы антики и готики оказали сильное влияние на мебель, пользовавшуюся популярностью в аристократических и буржуазных домах Англии во второй половине XIX в. и названную по имени правящей королевы «**викторианской**».

С другой стороны, вторая половина XIX в. отмечена реформаторскими движениями в мебельном дизайне. Создаваемая основоположниками этого движения мебель отличалась функциональностью,

рациональностью конструкций, **индустриальностью** форм, заменой «растительного» орнамента стилизацией в виде вязи элегантно изогнутых абстрактных линий (рис. 64). После Всемирной промышленной выставки в Париже (1900 г.) новации дизайнеров направлений «Искусства и ремесла» и «Новое искусство» стали выделять как новый самостоятельный стиль в мебельном искусстве. Движения «Искусства и ремесла» и «Новое искусство» во многом определили **направление** развития мебельного дизайна XX столетия.



Рис. 63.
Образец «мебельной эклектики» второй половины XIX в.: смешение стилей как прием декора



Рис. 64. «Реформаторская» мебель конца XIX — начала XX в.: а, б — многофункциональные рабочие столы работы английского дизайнера Эдварда Голдуинга (1877 и 1886 гг.);

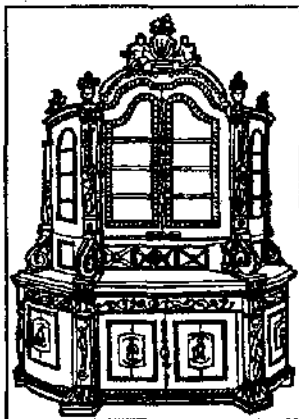

в — стул со стилизованным орнаментом;
г — стул с подлокотниками (1904 г.).

Окончание рис. 64.

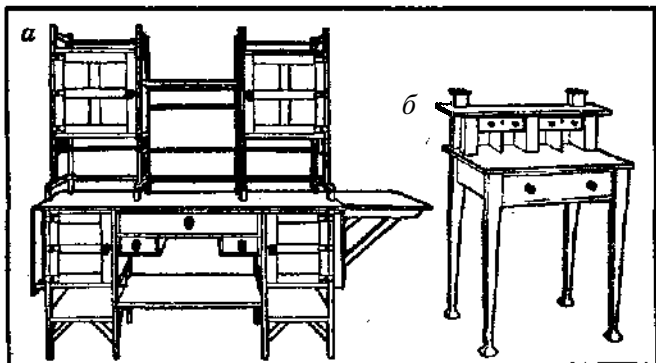
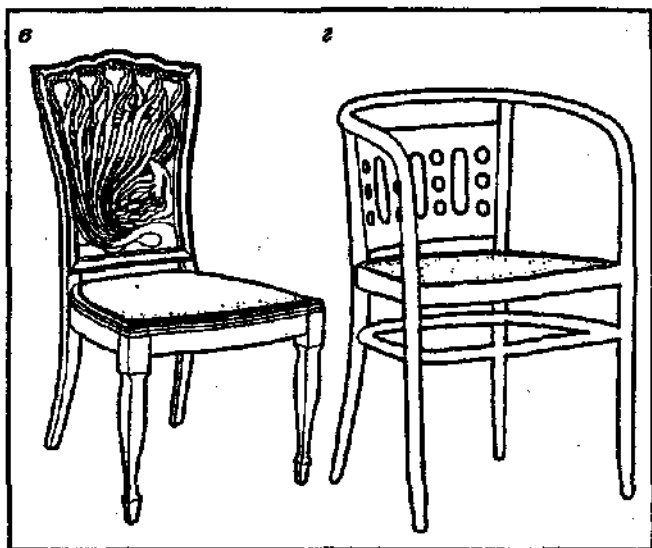
Потребность в механизации и массовости производства мебели в XX в. привела к упрощению форм отдельных составляющих мебельных изделий элементов при одновременном усложнении их совокупной формы и стремлении к **оригинальности**. Мебельная продукция начинает четко разделяться на массовую и единичную с использованием ручной обработки отдельных деталей.

Дизайн **стиля модерн**, господствовавший в 20-е годы, ориентировался исключительно на создание новых **форм**, полностью игнорируя приемы предшествующих стилей и такой важный художественный элемент, как декор. Этот стиль во многом определен под влиянием таких абстракционистских **течений** в искусстве, как конструктивизм и кубизм. Современная модульная и блочная мебель во многом обязана **«кубическим»** течениям этого стиля

(рис. 65а), а различные конструкции нынешней авангардистской мебели для работы и отдыха берут свое идейное начало в его конструктивистских поисках (рис. 65б—г).

Доминирующей идеей мебели стиля модерн является функциональность при максимальной лаконичности форм. Каждый изгиб мебельной конструкции, каждая прямая линия или угол должны быть, в понимании модернистов, оправданы функционально, а не эстетически. Дизайн в понимании модернистов был категорией скорее технической, социальной и производственной, чем эстетической. Красоту мебельных форм они видели в подчеркнутой логичности и экономичности конструкции изделия. Для этого они широко использовали более пластичные и более устойчивые к нагрузкам материалы, чем традиционная древесина, — металлы и пластики. В качестве сидений и спинок стульев и кресел предлагались растянутые между опорными конструкциями плотная ткань или кожа.

В период модернизма зародился принцип стандартизации мебели, основоположником которого был великий французский архитектор Ле Корбюзье. Он разделил всю мебель на три функциональные категории: столы, стулья и полки — открытые или закрытые и разработал для каждой из этих категорий стандартные формы, которые должны были определять универсальность мебели. Стандартный стол Ле Корбюзье — это многоцелевой стол, стул предназначен и для отдыха и для работы, а шкаф — это система блоков, которые можно группировать по своему усмотрению.

Находки, принципы и приемы модернистов лежат в основе многих типов современной мебели.



Рис. 65.
 Образцы мебели
 стиля модерни и его
 отголоски в мебе-
 ли начала второй
 половины XX в.:

а — блочная корпусная мебель — открытие кубического направления стиля модерн; б — кресло в конструктивистском духе (1925 г.); в — конструктивистский прообраз современных мягких кресел (1927 г.); г — кресло-шезлонг из металлических труб немецкого дизайнера Людвига Ван дер Райе; д — эта дизайнерская находка известного французского архитектора Ле Корбюзье обрела широкое продолжение в моделях современных мягких кресел-оболочек; е — знаменитый «барселонский стул» Людвига ван де Роёе (1929 г.), названный так в честь всемирной выставки мебели в Барселоне, где этот стул впервые был выставлен; ж — бизнес-символ второй половины XX в. — рабочее кресло от Чарльза Эмса (1958 г.); з — массивное кресло для отдыха (Германия, 60-е гг.) — знакомые по современной мягкой мебели мотивы.

О стиле или стилях современной мебели, как уже подчеркивалось в преамбуле этого раздела, однозначно говорить чрезвычайно сложно. Речь может идти скорее об отсутствии какого-либо определенного общего стиля — настолько широк и подвижен охват дизайнерских приемов, опирающихся на достижения мебельного искусства предшествующих культурных эпох и периодов. Более четко можно говорить об одной общей тенденции, которой руководствуются передовые мебельные дизайнеры мира, — стремлении оперативно откликаться на **растущие** требования людей к максимальной функциональности и комфортности мебели в сочетании с многообразием и **перко-**дическим варьированием ее форм.

И еще одна тенденция, относящаяся скорее к **потре-**бительским, нежели стилевым свойствам мебели, — ее ангажированность в зависимости от быстро меняющейся моды. Соответствие моде — вот единственный признак стильности **мебели**, признаваемый массовым **потре-**бителем. В жертву моде приносятся порой и функциональность, и комфортабельность мебели, и сочетаемость ее с прочими слагаемыми интерьера жилища. Мода определяет и отношение к эстетическим качествам мебели: модная мебель представляется нам красивой; вышедшая из моды теряет привлекательность в наших глазах. Так было и будет всегда. Массовый стиль мебели — это стиль, определяемый господствующей в данный момент модой. Наши эстетические взгляды являются производными от господствующей моды, следовательно, подвержены так же, как и мода, переоценкам, и об этом всегда надо помнить, когда возникает необходимость в покупке мебели. Единственным надежным критерием оценки мебели массового стиля может быть только степень ее функциональности. Красивая с точки зрения моды, но неудобная мебель не **вы-**

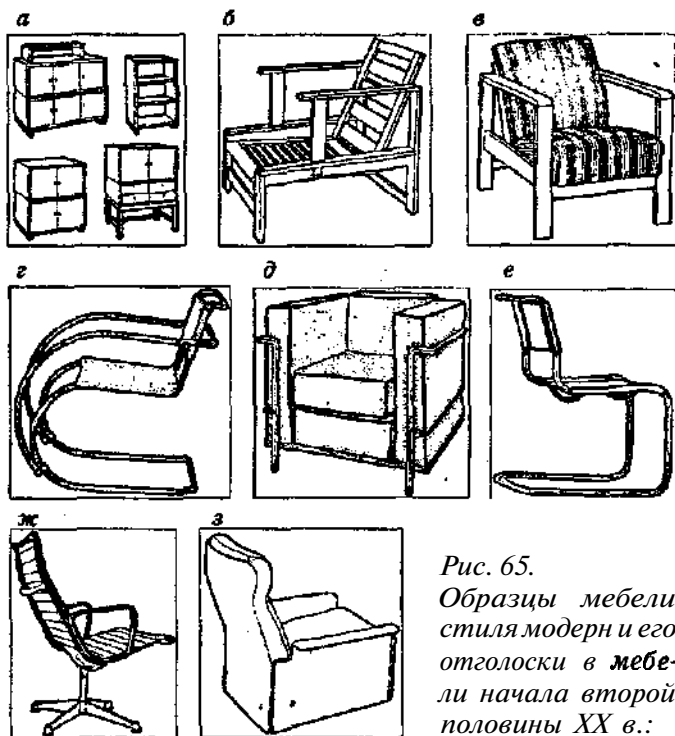
держивает проверки временем и стареет гораздо быстрее, чем удобная и практичная. Однако лозунг модернистов «красиво то, что **функционально**», как показало время, тоже не удовлетворяет человека. Сегодня более приемлемым для нас является лозунг «красивое должно быть **функциональным**», и именно им следует руководствоваться, если мы хотим, чтобы мебель в нашем доме надолго сохраняла свою привлекательность. Этот лозунг, трансформированный в правило, выглядит так:

► **Правило.**

Мебель должна прежде всего максимально соответствовать своему функциональному назначению, а затем уже — эстетическим канонам определенного стиля.

Красивое, но неудобное кресло, возможно, и будет украшать интерьер вашей комнаты, но если от сидения в нем вы не будете получать удовольствие, считайте, что это лишняя вещь в вашем доме. Комфортность в сочетании со стильностью — вот та основа, на которой должен строиться подбор мебели для вашего дома. Но есть одно существенное «но», которое нельзя игнорировать при меблировке: мебель должна соответствовать интерьеру помещения и его объемам. Массивная мебель будет выглядеть еще массивнее в небольшом помещении. Антикварная мебель или мебель стилизованная, скажем, под стиль рококо, требует соответствующего оформления интерьера: **узорчатых** ковров светлых тонов, тяжелых занавесей на **окнах**, рельефного **окантовочного** орнамента на стенах с сочетанием белого и золотистого цветов. Необычные формы и нетрадиционные материалы авангардистской мебели требуют соответствующего нестандартного **интерьерного** окружения.

► **Правило.**

Стиль мебели должен соответствовать стилю оформления остального интерьерного наполнения помещения.

Более того: если в прошедшие века стиль оформления ограждений **помещения** влиял на стиль мебели, то теперь можно **смело** утверждать, что в настоящее время именно стиль мебели является главным в стиле оформления интерьера жилища в целом. Отчасти это вызвано тем, что в наш прагматический век требования к комфортности и функциональности мебели изменяются быстрее, чем требования к оформлению стен, **пола**, потолка, окон и т. д., а следовательно, и сама мебель, в сравнении с другими составляющими жилого интерьера, интенсивнее меняет свою архитектурную идеологию, что и определяет ее нынешнее лидерство в эстетическом обустройстве жилища.

Гармония мебели с интерьером помещения должна быть не только в стилевом, но и в цветовом аспекте. В последнем возможны два варианта: отделка **интерьера** под цвет мебели, и в этом случае мебель **«вдавливается»** в стены, или отделка стен и пола контрастными по отношению к мебели цветами, и в этом случае мебель **«отталкивается»** от стен.

- ***Возьмите на заметку.***

Отделка **стен** и **пола** под цвет мебели подходит для небольших помещений с невыразительной мебелью; контрастное сочетание цвета **мебели**, **стен** и **пола** — для больших помещений и для стильной и оригинальной мебели.

Важно различать понятия «стиль мебели» и «стиль **меблировки**». Стиль мебели — это ее **архитектура**, исполненная по определенным канонам, стиль меблировки — это способ сочетания и расстановки мебельных единиц. В одном помещении может присутствовать мебель одного или различных стилевых направлений, расставленная поодиночке, сгруппированная или сблокированная определенным образом. Мебель может располагаться вдоль стен или отдаляться от них во внутреннее пространство комнаты. Последний вариант

особенно относится к мебели для отдыха. Традиционный принцип расстановки мебели вдоль стен помещения подвергается серьезной ревизии. Многие архитекторы в проектах меблировки помещений располагают в определенных случаях **шкафы**, диваны, стеллажи, **комоды** длинной стороной перпендикулярно к стенам, **создавая** с помощью таких мебельных перегородок функциональные карманы в помещении.

Это придает интерьеру помещения интересную архитектуру и позволяет уходить от скучной **монотонности** больших прямоугольных пространств. Однако принцип перпендикулярной **расстановки** мебели пригоден только для больших помещений.

- **Возьмите на заметку.**

Перпендикулярная расстановка мебели **визуально** укорачивает линейные **размеры** помещения.

Интересен вариант, при котором каждое помещение дома или квартиры обставляется мебелью различных стилей, например: прихожая — в стиле ретро; гостиная — в авангардистском, кабинет — в деловом, а спальня — в массовом стиле. Возможен также вариант смешения мебельных стилей в **пределах** одной комнаты, но при этом надо соблюдать **следующее** правило.

► **Правило.**

В пределах одного помещения должен **доминировать** один стиль мебели; мебель же другого стиля должна устанавливаться в него в виде **небольших** групповых вкраплений.

Если комната меблирована, например, корпусной **мебелью** массового стиля, то можно оттенить ее современный и стандартный облик ансамблем, состоящим из стилизованных под рококо или ампир канапе и кофейного столика. Другой вариант стилевого **контрас-**

та — обеденный стол и стулья в духе венской мебели. В противовес комплекту модной мягкой мебели, занимающей полкомнаты, можно установить антикварный комод с антикварным же подсвечником или часами на нем. Витринный шкаф с пилястрами и карнизом и в классическом стиле будет неожиданной и эффектной деталью в ультрасовременном интерьере гостиной. Устаревшую немодную меблировку можно «реабилитировать» каким-нибудь ансамблем из авангардистских кресел и журнального столика.

При смешанной меблировке очень важно не потерять чувства меры в соотношении общих площадей мебели разных стилей. При равных количественных пропорциях сочетание разных стилей в одной комнате будет носить явно выраженный эклектический характер и намекать на отсутствие стилевого вкуса у хозяина дома.

► *Правило.*

Избегайте меблировки в стиле ретро, собирая в одних стенах мебель разных старых стилей, — комната, меблированная таким образом, будет похожа на музей мебели.

Особого внимания при выборе мебели, как мы уже договорились, заслуживают ее функциональные свойства.

В функциональном плане современную мебель **можно** разделить на *мебель для отдыха, мебель для приема пищи, мебель для работы и мебель для хранения и установки вещей.*

Мебель для отдыха относится к важнейшим и непременно составляющим меблировки любого жилища. Она призвана поддерживать самую важную функцию жилища — функцию отдыха. От того,

как мы отдыхаем, зависит весь потенциал **нашей** жизнедеятельности и в конечном итоге — наше здоровье. Напрасно один из героев романа Чернышевского «Что делать?» приучал себя спать на гвоздях — ничего хорошего из этого не получилось бы. **Отдыхать** надо удобно, а удобно отдыхать можно только на удобной мебели.

Мебель для отдыха включает в себя мебель для сидения, мебель для лежания, журнальные столы и ночные столики или тумбочки, которые называют еще прикроватными.

В основном мебель для сидения и лежания изготавливается с эластичными опорными поверхностями, и этот конструктивный признак положен в основу ее потребительского названия — мягкая мебель. На рынке мебели к мягкой мебели принято причислять только диваны, кресла и особую разновидность стульев — банкетки и пуфики, что в принципе неверно, так как кровати, мягкие стулья и рабочие кресла также относятся к мягкой мебели.

Самым древним **«приспособлением»** для сидения является *стул*. Как средство для отдыха стул в настоящее время утратил свое былое значение и заменен в этом качестве своим «младшим братом» — креслом. Во многих домах стулья используются только для приема пищи или для работы. Тем не менее потребность в стуле, на котором можно просто удобно сидеть во время отдыха, окончательно не отпала, так как стул занимает гораздо меньше места, чем кресло, и может быть использован при сборе гостей, если традиционной мебели для отдыха — кресел и дивана для их размещения недостаточно. Такие стулья, находящиеся в резерве мягкой мебели, называют гостинными. Гостинный стул **должен** иметь широкое и мягкое сиденье размером не менее 45х45 см, достаточно высокую сплошную по центру спинку высотой от сиденья не менее 50 см,

с профилем, обеспечивающим хорошую поддержку позвоночника. Угол наклона спинки должен быть не менее 100 градусов. Сиденье также должно быть наклонено — в сторону спинки на 10 градусов по отношению к горизонтали. Высота сиденья от уровня пола не должна превышать 45 см. Лучшим вариантом гостинного стула является стул с подлокотниками (рис. 66),

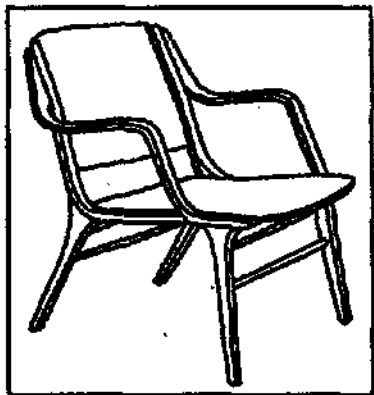

*Рис, 66.
Один из вариантов стула для отдыха*

• **Возьмите на заметку.**

- * В некоторых конструкциях стульев подушка сиденья находится внутри несущей рамы и должна быть достаточной толщины, для того чтобы подколенная часть ног не касалась этой рамы.
- * Сиденье не должно быть настолько коротким, чтобы колени при сидении на стуле значительно выступали вперед, и настолько длинным, чтобы подколенные сгибы ног упирались в его край.

Основной мебелью для удобного отдыха сидя являются кресла. Удобство положения тела человека в кресле обеспечивается, прежде всего, за счет более низкого уровня сиденья над полом и большего угла наклона спинки. Степень комфортабельности кресла определяется его конструкцией, а именно: толщиной подушек сиденья и спинки, их площадью, а

также наличием или отсутствием мягкой обивки подлокотников. В зависимости от этих признаков кресла можно **разделить** на легкие и тяжелые. Другой равнозначный вариант разделения — полумягкие и мягкие. Легкие кресла имеют по существу только один мягкий элемент — сиденье. **Подушки** спинки легких кресел довольно тонки и **значительно** жестче подушек сидений, а обивка на подлокотниках или вообще отсутствует, или подкладка под ней недостаточно эластична.

Толщина и **эластичность** подушек, наряду с их размерами, — главный показатель комфортабельности кресел. В **креслах** современного производства **они** изготавливаются в основном из пенополиуретана **или** волокнистой массы из отходов текстильных **материалов**. Согласно исследованиям швейцарского профессора медицины **Гранжана**, удобное мягкое сиденье должно прогибаться под весом человека на **6—10** см.

При выборе кресел основное внимание следует уделять следующим деталям их **конструкции**:

- ♦ высоте сиденья над уровнем **пола**;
- * ширине и глубине сиденья;
- * высоте спинки и качеству поддержки ею спины **сидящего**;
- * углу наклона сиденья и спинки;
- * конструкции и качеству подушек.

Высота сиденья и угол его наклона **относительно горизонтали** должны обеспечивать такое **положение** нижней части тела человека, при котором таз должен находиться чуть ниже уровня подколенных частей согнутых ног, а ноги можно было бы без ощущения дискомфорта поставить в слегка согнутом положении на всю ступню либо в вытянутом положении — на пятки. Обычно высота **сидений** кресел колеблется в пределах **25—40** см.

Край сиденья должен немного не доходить до подколенных сгибов ног, но не упираться в них и не **ощу-**

щаться ими как жесткий элемент конструкции. Ширина и глубина сиденья должна составлять **45—60 см**. Слишком широкое сиденье создает неудобства при опоре рук на подлокотники.

Высота и угол наклона спинки кресла должны обеспечивать сплошную поддержку спины как **минимум** от уровня подмышек вплоть до крестцовой части позвоночника.

• *Возьмите на заметку.*

- * Чем больше расстояние от края сиденья до спинки, тем больше должен быть угол ее наклона.
- * Высота и глубина сиденья удобного кресла составляют в сумме **90—92 см**.

Высокие спинки, рассчитанные на поддержку **головы**, должны иметь выступ в верхней части для удобного опирания шеи. **Если** вы решили остановить свой выбор на кресле с высокой спинкой, обязательно проверьте, удобно ли вам смотреть прямо перед собой при откинутой на нее голове: чрезмерный наклон спинки и недостаточный выступ подголовника может создать неудобства при просмотре, например, телевизионных передач.

Подушки сиденья и спинки должны быть в меру мягкими и не слишком глубоко вдавливаться под тяжестью тела. Качество подушек определяется качеством использованного для их наполнения эластичного материала. Подпружиненные подушки теперь практически не применяются при изготовлении мягкой мебели, ж это относится к ее безусловным **плюсам**, так как вместе с пружинами исчезли их скрипы и неминуемая «усталость» металла, приводящая к необходимости их периодической замены. Тем не менее качество современных наполнителей, в частности, пенополиуретана и **пенополиэфир**, оставляет порой желать лучшего: остаточная **деформа-**

ция присуща и им и выражается в потере должной эластичности и формы подушек, которые не подлежат восстановлению. Это относится к печальному недостатку пенополиуретанов невысокой плотности. Качество **заполнителя** практически невозможно проверить «на ощупь». Косвенный способ проверки заключается в субъективном ощущении эластичности подушки — если она слишком податлива под вашим телом, отнеситесь к ней с подозрением: с одной стороны, сидеть, глубоко провалившись в кресло не чувствуя должной **опоры**, не слишком удобно, так как это может вызывать деформацию позвоночника, с другой — есть предпосылки к тому, что плотность (а следовательно, и прочность) примененного эластичного материала недостаточна. Остается уповать на добросовестность и ответственность фирмы-изготовителя. Самые добросовестные из них указывают на маркировке изделия удельную плотность наполнителя. Если вы встретите на маркировке обозначения R20, **R40** или нечто подобное с другими цифрами, знайте, что цифры в них обозначают удельную плотность полимерного наполнителя в килограммах на кубический метр. Оптимальная плотность материала для человека весом от 60 до 90 кг должна составлять около **35 кг/куб.м.**

Выбор формы и конструкции кресла относится, разумеется, к прерогативе вашего вкуса, но в любом случае следует внимательно отнестись к конструкции его опор — ножек. Они должны быть надежно скреплены с несущей рамой и критически оценены вами в отношении формы и высоты от уровня пола до днища кресла. Сейчас в моде «коротконогие» кресла с ножками, спрятанными под массив кресла. Для тяжелых кресел наиболее оптимальны роликовые опоры — кресло на таких опорах легко перемещается, например, при уборке помещения. Пример оп-

312

тимальной формы современного кресла (тяжелого) приведен на рис. 67.

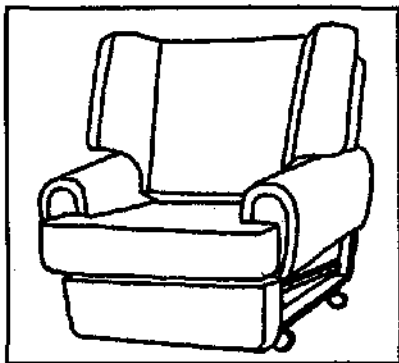

*Рис. 67.
Современное тяжелое
кресло: удобно, функци-
онально, красиво*

Обращайте внимание также на днище сиденья. Если оно обтянуто текстильным материалом, **пощупайте**, какого рода основание скрывается под ним — жесткое или подпружиненное эластичными ремнями или пружинами-шнурами. Если подушка сиденья достаточно толста, лучшее основание для нее — жесткое (обычно это тонкая древесноволокнистая плита или жесткий пластик). Пружинистое основание со временем может **«обмякнуть»** по причине неминуемого возникновения **усталости** материала, из которого оно состоит, вследствие чего подушка сиденья может прогнуться и потерять нужную форму и эластичность. Тонкие подушки легких кресел обычно имеют пружинистое основание.

К особой разновидности кресел относятся кресла-кровати, **конструкция** сидений которых позволяет раскладывать их на длину и лежать на них во весь рост. Кресла-кровати — дань стесненности большинства современных жилищ, и ничего хорошего сказать об их функциональности нельзя, так как сидеть на них неудобно из-за чрезмерной ширины сиденья и его недостаточной эластичности, лежать без дополнительного матраса **тоже**.

Спать — тем более, потому что стесняют подлокотники и мешают стыковочные швы подушек. Приемлемая ширина сиденья-ложа кресел-кроватей — 70 см. При больших размерах лежать, конечно, удобнее, а вот сидеть — по-прежнему не очень, так как руки могут просто не дотянуться до подлокотников, и приходится, как на диване, прибаваться к одному из них. При меньших — наоборот: сидеть удобнее, а вот лежать можно только сложив руки на животе. Еще один крепкий недостаток кресел-кроватей — их массивность, требующая большего, чем обычное кресло, места в помещении. Но при безвыходном положении, связанном с отсутствием места для нормальной кровати, кресло-кровать, безусловно, — выход.

Одним из излюбленных человеком видов мебели для отдыха является *диван* и его разновидность — *софа*. Если попытаться дать определение дивану и софе с точки зрения их конструкции и формы, то можно сказать примерно так: диван — это широкая, низкая и мягкая скамья с высокой мягкой спинкой и боковыми ручками или валиками, а софа — это широкий и низкий диван с низкой мягкой спинкой и боковыми валиками. Или так: диван — это широкое кресло, на котором одновременно может сидеть несколько человек, а софа — это диван, на котором лежать удобнее, чем сидеть. К вариациям на тему дивана и софы относятся: тахта — софа или, если хотите, диван без спинки — и кушетка — узкая тахта с приподнятым изголовьем.

Функционально все перечисленные разновидности отличаются тем, что диван предназначен в основном для сидения, так как имеет не очень глубокое сиденье и высокую спинку; софа предназначена и для сидения, и для лежания; тахта и кушетка — в основном для лежания, хотя это вовсе не значит,

что на них невозможно сидеть. Ну и, конечно, знаменитые диваны-кровати, на которых зачастую неудобно делать ни то, ни другое.

Конструктивно диваны и софы — ближайшие родственники кресел (или, наоборот, кресла — **ближайшие** родственники диванов), и все сказанное относительно особенностей устройств кресел, на которые необходимо обращать внимание при выборе, практически в равной степени относится и к диванам, и к софам. Тот факт, что на софе можно не **только** сидеть, но и лежать (**впрочем**, как и на диване), вовсе не выдвигает отличающихся по сравнению с креслами особых требований к ее сиденью, так как она предназначена скорее для **дневного**, чем для ночного отдыха.

То же самое можно сказать и о **тахте**, хотя во многих жилищах она усиленно эксплуатируется днем (вместо софы) и ночью (вместо кровати). Понятно, что делается это не от хорошей жизни в стесненных жилищных условиях. Между тем, сидеть на ней удобно только подбрав ноги под себя, что и делали жители Востока, **изобретшие**, по-видимому, этот вид мебели (тахта — персидское **слово**; **впрочем**, как и диван). Те, кто бывал в республиках Средней Азии — в Узбекистане, например, могли обратить внимание на **то**, что у большинства местных чайных установлен на свежем **воздухе** прямоугольный или квадратный, огражденный с двух или трех сторон, помост высотой около 0,8 м, на котором, забравшись с ногами, любят **попивать** чай старики. Этот помост и есть предшественник тахты. Тахта — явление евроазиатское, и для Запада например, почти экзотическое (**там**, кстати, она известна больше под названием оттоман). В качестве заменителя дивана тахта неудобна, так как слишком широка для сидения и не имеет необходимого для этого наклона **подушки**;

в качестве односпальной кровати тахта (нераздвижная) громоздка, а в качестве двухспальной (раздвижная) неудобна для того, кому приходится спать на составных подушках. Но если приходится спать в общей комнате, кровать в которой явно неуместна, для сна вынужденно приходится выбирать между тахтой и диваном-кроватью. Чему отдать предпочтение в этом случае, сказать довольно трудно — все зависит от конструкции **конкретных** моделей этих видов мебели.

Раскладывающиеся наподобие книги диваны-кроватьи однозначно хуже любой тахты, принцип расширения спальной площади которой, как правило, заключается в укладке дополнительных подушек на выдвижное основание, что дает возможность до минимума сократить неизбежные при раскладке швы между подушками. Кроме того, преимущество тахты заключается в том, что ее опорные поверхности ровнее, чем у дивана-кроватьи типа книги. Диван-кровать, раскладывающийся в направлении перед собой, тоже не отличается большим удобством для сна, но имеет преимущество перед тахтой в том, что его подушки скреплены между собой и не раздвигаются под тяжестью тела, как это случается с укладываемыми **вручную** дополнительными подушками раздвижной тахты.

Как бы там ни было, все эрзац-кроватьи типа тахты или дивана-кроватьи — не лучший вариант для правильного и удобного положения тела во время длительного сна.

Подобный вывод можно сделать и в отношении **кушетки** — небольшого дивана без спинки и боковых ручек, но с приподнятым, в отличие от тахты, изголовьем. Этот вид мебели предназначен преимущественно для дневного отдыха и особенно удобен для чтения лежа.

Кровати, как уже было сказано, невозможно полноценно заменить никаким другим видом мебели для лежания. Конструктивно все виды кроватей мало отличаются друг от друга: в принципе любая кровать — это деревянная или металлическая рама, установленная на ножки или поперечные доски-стойки или металлические рамы-стойки. Варианты несущих конструкции кровати практически не влияют на ее качество в плане удобства для лежания — более существенна в этом смысле конструкция основания кровати, на которое укладывается матрац, и качество самого матраца.

Основание кровати может быть жестким или пружинистым, и важно, чтобы степень жесткости матраца должным образом соответствовала степени жесткости основания. Для жесткого основания, устраиваемого обычно в виде деревянной рамы с поперечными планками (рис. 68а) или в виде толстой, густо перфорированной фанеры, требуется более толстый и более эластичный матрац, чем для пружинистого основания, состоящего из рамы и пружинящей сетки из горизонтальных металлических пружин или эластичных полос резины (рис. 68б).



Рис. 68. Типы основания кроватей:
а — жесткое; б — пружинистое.

Матрацы для кроватей изготавливаются съемными и разделяются на два принципиально раз-

ных вида — пружинистые и наполненные. **Пружинистые матрасы** — довольно тяжелое и не очень простое **сооружение**, состоящее из жесткого **основания** с закрепленными на нем вертикальными конусообразными спиральными пружинами, уложенной на них прокладки из легкой фанеры и слоя мягкого материала (промышленной шерсти, различных волокон и т. д.), равномерно разложенного на прокладке и обитого сверху вместе с рамой **тканью**. Пружинистые матрасы относятся к прошлому мебельной индустрии и в настоящее время практически не производятся.

Наполненные матрасы значительно легче и эластичнее пружинистых. Они бесшумны и способны более адекватно, чем пружинистые, воспринимать своей поверхностью изгибы тела лежащего человека. Качество наполненных матрасов определяется степенью эластичности и гигиеническими свойствами материала, которым он заполнен. Заполнителем могут быть различные материалы природного происхождения — волокна кокосового ореха или листьев агавы, шерсть или вата, морская трава и т. д. — или синтетического — пенополиуретан, пористая резина и др. Заполнители природного происхождения в большинстве своем неудовлетворительны с гигиенической точки зрения, так как впитывают испарения тела и с течением времени в них скапливается пыль. К тому же эластичность многих из них изначально недостаточна и ухудшается по мере эксплуатации.

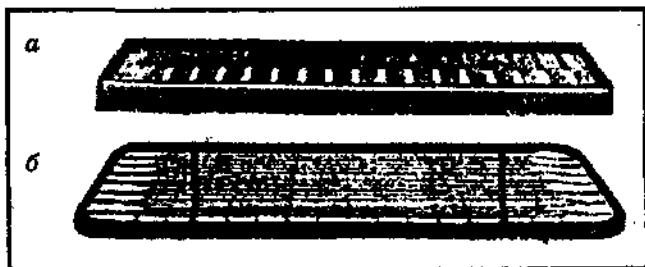
Наиболее функциональными являются заполнители из пенополиуретана и пористой резины. В настоящее время они считаются самыми совершенными для заполнения матрасов материалами, обладающими такими важными свойствами, как исключительная приспособляемость к телу, низкая теплопроводность, антибактериальность,

непроницаемость для пыли и долговечная эластичность. Такие матрасы достаточно дороги, но они заслуживают своей цены по всем функциональным показателям, присущим высококачественному матрасу.

В качестве наполнителя некоторых типов ультрасовременных матрасов может служить воздух и вода. То, что эти наполнители могут обеспечить идеальную приспособляемость эластичной поверхности матраса к телу, сомнений не вызывает. Но хороши ли они гигиенически — большой вопрос. Оболочки такого рода матрасов выполняются из воздухо- или **водонепроницаемых** материалов, следовательно, не могут быть гигиеничными для тела. Поэтому поверх таких матрасов требуется укладка слоя материала, способного обеспечить доступ воздуха к телу и отвод испарений от него в местах контакта тела с поверхностью матраса. Если такой — назовем его вентилирующим — слой предусмотрен в конструкции матраса, необходимо критически оценить его толщину и род материала на предмет способности хорошо проводить воздух. Если же вентилирующий слой отсутствует или ничтожно мал (например, рабочие поверхности некоторых воздушных и водяных матрасов покрыты тончайшим слоем искусственного фетра или велюра), вам придется, в случае приобретения подобного матраса, позаботиться об укладке на него какого-нибудь тонкого дополнительного матраса или какой-нибудь гигиенической подстилки.

Независимо от того, приобретаете ли вы кровать с матрасом или отдельно матрас, убедитесь в следующем:

- * достаточно ли плотно он лежит или будет лежать в ложе основания кровати — щели между ним и конструктивными частями кровати должны быть минимальными;

- * съемный ли его чехол — это важно для возможности периодической чистки как заполнителя матраца, так и его чехла;
- * достаточно ли его длина, которая должна превышать длину вашего тела не менее чем на 15 см;
- * достаточна ли его толщина и эластичность с учетом веса вашего тела, характера основания кровати (жесткое, пружинистое) и ваших индивидуальных требований к **эластичности** постели.

• **Возьмите на заметку.**

Для людей, страдающих хроническими формами остеохондроза, радикулита и другими патологиями позвоночника, предпочтительны жесткие матрацы (рис. 69).



Рис. 69. а — твердое основание кровати и **очень** твердый матрац приводят к деформации позвоночника; б — слишком мягкое основание и **очень** мягкий матрац приводят к искривлению позвоночника; в — твердое основание и **эластичный** матрац из пористой **резины** или пенополиуретана — самое идеальное сочетание для **правильного** положения тела в кровати.

Формы и размеры кроватей, предлагаемых современным мировым рынком мебели, достаточно

разнообразны, и при наличии достаточного количества денег и времени вашему вкусу есть где разгуляться. Более или менее существенные конструктивные отличия, определяющие различие форм моделей кроватей, заключаются в высоте и форме торцовых спинок; наличии или отсутствии спинки у изножья; типе и форме опорной рамы (она может доходить до пола и являться одновременно опорной частью не только для матраца, но и для всей кровати или опираться на высокие или низкие ножки); наличии или отсутствии мягкой обивки спинок и рамы.

Тем не менее некоторые рекомендации функционального свойства вам не помешают:

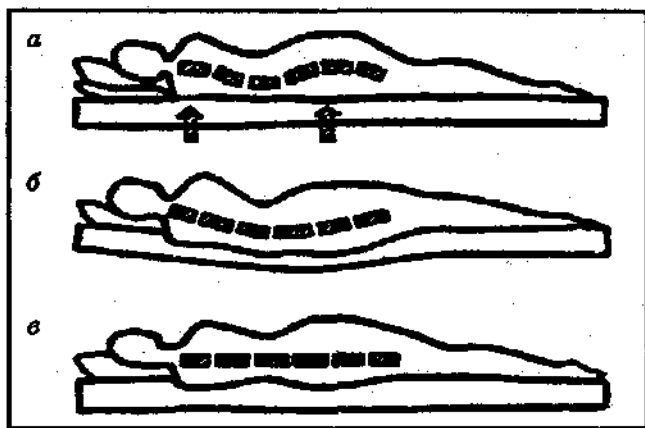
- * высота кровати от пола до верхнего края матраца должна быть не менее 45 см, а для пожилых и больных людей — 55—60 см;
- * ширина односпальной кровати должна быть не менее 90 см; двуспальной — не менее 160 см;
- * высота спинки у изголовья должна быть такой, чтобы на нее можно было удобно опереться в положении полулежа;
- * желательно наличие спинки у изножья (в тех случаях, когда двуспальная кровать имеет по месту размещения в комнате доступ с обеих длинных сторон);
- ◆ боковые стороны рамы кровати должны быть ниже **верхнего** края матраца настолько, чтобы они не упирались в ноги при вставании с постели;
- * желательно наличие пространства между полом и рамой **кровати**, что обеспечивает хорошую вентиляцию постели со стороны днища; это пространство не должно быть, однако, слишком маленьким (скажем, менее 20 см), что может затруднять необходимую в этом случае уборку пола под кроватью;
- * желательно, чтобы кровать была оборудована выдвижным ящиком для постельного белья.

По функциональным свойствам к мебели для отдыха, как **отмечалось**, можно отнести **журналь-**

ные и кофейные столы, прикроватные тумбочки и столики, а также столы для игр (**шахматные, карточные, детские**). **Формы и размеры изделий** этого вида мебели незначительно влияют на их функциональные свойства и могут быть самыми разнообразными, а поэтому выбор их практически полностью зависит от ваших личных вкусов и моды, если вы желаете ей следовать. **Общий для всех них избирательный ориентир один** — их высота должна быть увязана с высотой мебели для отдыха, около которой они располагаются. Так, **высота** журнального стола должна быть примерно на **10—15 см** выше уровня сиденья кресла или дивана, а кофейного и игрового — на **30—35**. Высота прикроватных тумбочки или столика должна быть выше уровня верха постели — на **20—30 см**. Вот, пожалуй, и все премудрости с выбором мебели этого типа. Остальные варианты относятся к сфере функциональных удобств и к вопросу о том, считаете ли вы возможным обойтись без них. В журнальных и ночных столиках к одним из этих удобств относится, например, полочка или выдвижной ящик, в прикроватной тумбочке — внутренняя подсветка и т. д. Размеры в плане столиков и тумбочек для отдыха (длина и ширина) должны быть выбраны вами в зависимости от того, что вы намерены на них ставить, кроме чашек и кружек. Если настольную лампу — это один выбор, если поднос с едой или поддон с лекарствами — другой, если только газеты, журналы или книги — третий.

Мебель для отдыха, или мягкая мебель, является **существенным** слагаемым интерьера жилой комнаты, придающим ей уют и определяющим степень ее комфортности. В эстетических свойствах мягкой мебели определяющую роль играет ее конструктивная форма, а также цвет и фактура материала обивки.

Выбор цвета (см. главу «Цвет в обличье дома») и материала обивки — отнюдь не повод для легкомысленного безразличия, так как порой именно они становятся цветовой и текстурной доминантой интерьера (особенно при акцентированном размещении группы или **групп** мягкой мебели на значительной части комнаты).

При выборе мягкой мебели обращайтесь внимание на сочетаемость фактуры материалов обивки и не обитых элементов жесткого каркаса. Так, обивка из блестящих и гладких тканей лучше гармонирует с неполированным деревом; к шероховатому пластику стульев и рабочих кресел подходят крупноосновные гладкие ткани, а к гладкому и блестящему — шероховатые матовые ткани; велюровая обивка **хорошо** смотрится в каркасе из неполированного дерева мелкой текстуры или пластика с явно выраженной текстурой; кожаная обивка хорошо гармонирует с матовым пластиком, с неполированным деревом и неблестящим металлом.

Эстетические свойства мягкой мебели определяет не только тип и цвет ее **обивки**, но и тип и цвет видимой части каркаса, а также тип основания кресла или дивана. Несущий остов изделия может непосредственно опираться на пол или на раму-цоколь, на высокие или низкие ножки, оставляя между собой и полом пространство, или стоять на роликах, почти соприкасаясь с полом. Он может быть отделан шпоном, металлом, пластиком или обит тем же материалом, что и все изделие. Вопрос выбора конструкции и отделки каркаса мягкой мебели — скорее стилистический, чем функциональный. Мебель на ножках **нынче** не в моде — рынок предпочитает сегодня глухое до пола основание (часто — на роликовых или шайбовых опорах) и полностью скрытый под обив-

кой каркас. Но дело не только в стилевой конъюнктуре рынка, а в том, что вся мебель в помещении должна быть одного конструктивного стиля. Если в корпусной мебели, находящейся в данном **помещении**, имеются ножки, то и мягкая мебель должна быть с ножками. Если у вас уже имеется диван с необитым каркасом основания и подлокотниками из древесины, то и кресла к нему, естественно, надо подбирать такие же.

В последние десятилетия очень популярным стал гарнитурный стиль меблировки мягкой мебелью, принцип которого **заключается** в установке в одном помещении однотипного по обивке и конструктивной форме комплекта, состоящего из дивана и двух (или более) кресел плюс журнальный столик. Этот стиль особенно эстетичен при размещении всего гарнитура в одном месте и является предпочтительным в современном жилище.

• **Возьмите** на заметку.

Гарнитур мягкой мебели выглядит эффектнее при симметричном размещении входящих в него предметов.

Мебель для отдыха — с давних времен наиболее распространенный вид мебели. На протяжении тысячелетий человечество занимается созданием различных конструктивных видов этой мебели, но до сих пор не поставило точку в своем стремлении создать идеальные и универсальные для нее формы.

Мебель для приема пищи занимает в меблировке стандартного жилища, как правило, второстепенное место и из-за недостатка места в общих комнатах размещается, в основном, на кухнях. Казалось бы, особых хитростей мебель этого вида **та-**

ить в себе не может — любой стол и стул годятся для того, чтобы на первый поставить тарелку и сесть на второй. Однако с точки зрения максимальной функциональности это вовсе не так. **Возьмем**, например, стул. Каким он должен быть, если предназначается для приема пищи? Таким, чтобы обеспечивать строго прямоугольное положение тела, т. е. спина должна находиться в вертикальном **положении**, а бедра — в горизонтальном. Именно в таком положении обеспечиваются наиболее благоприятные условия для поступления пищи в желудок и работы пищеварительных органов в сидячем положении. Поэтому спинка столового стула должна быть прямой (перпендикулярной сиденью) и высокой.

- *Возьмите на заметку.*

Отметим также, что прямая осанка человека, сидящего за обеденным столом, обуславливается еще и правилами хорошего тона.

Высота сиденья стула определяется возможностью обеспечения указанного положения бедер и должна находиться в пределах **45—47** см. Обеденные стулья не должны быть широкими, чтобы не занимать лишнего места у стола, и **должны** быть легкими, чтобы их можно было без ощутимых усилий бесшумно отодвигать и придвигать к столу людям любых физических данных. **Они** не обязательно должны быть мягкими. Жесткие стулья даже предпочтительнее в **некоторых** отношениях: в них легко удаляется грязь и неизбежные пятна от пищи. Стулья — наиболее удобный вид обеденной мебели, и только отсутствие достаточного места для установки классического столового гарнитура, неперменной частью которого они являются, и связанное с этим перемещение места

для приема пищи на кухню вынуждает нас использовать для сидения за обеденным столом табуреты.

Неплохой альтернативой **стульям** в случае размещения обеденного стола на кухне служит так называемый кухонный диван полужесткого типа. Обычно кухонные диваны имеют **Г-образную** форму и устанавливаются в углу помещения. Функциональным недостатком кухонного **дивана** является неудобство посадки на **него**, связанное с тем, что его невозможно отодвигать для этой **цели**, и на место (а их обыкновенно три) приходится усаживаться, **протискиваясь** между столом и диваном. **Если** на вашей кухне достаточно места для установки такого дивана и вы решили его приобрести, обратите внимание на следующие моменты:

- * ножки дивана не **должны** выступать за пределы вертикального профиля сиденья, с тем чтобы вам не пришлось цепляться за них при посадке за стол;
- * ширина сиденья не должна превышать **40—45** см, иначе спинка дивана не будет выполнять **свою роль** — поддерживать спину во время еды в **вертикальном** положении.

К выбору обеденного стола надо подходить еще строже. К сожалению, пресловутая стесненность наших типовых квартир вынуждает производителей мебели создавать малогабаритные и неудобные столы для приема пищи. Неудобства подобных столов отягчаются еще и тем, что в подавляющем большинстве случаев их приходится ставить у стен, сокращая тем самым количество посадочных мест, на которое они рассчитаны (с большой, правда, натяжкой на минимизацию нормы необходимой степени свободы манипуляций на одного человека).

Наиболее удобны для приема пищи столы с прямоугольной, квадратной или шестиугольной формой столешницы. Круглые и овальные столы предлагают больше свободы для локтей сидящего за ним человека в ущерб месту для блюд и столовых приборов. Тем не менее мода на них время от времени возрождается, так как считается, что для компании они уютнее.

Размер нормального обеденного стола в плане должен быть **таким**, чтобы обеспечивать достаточно рабочей площади для определенного количества людей из расчета необходимого для каждого из них места длиной **60—70** и шириной **40—45** см. Таким образом, если **за столом** постоянно будут находиться 4 человека (детей приравниваем к взрослым, так как дети порой занимают не меньше места, чем взрослые), он должен иметь размеры не менее **80—90** x **80—90** при размещении людей по всем его сторонам или быть длиной не менее **120—140** и шириной **80—90** см при размещении людей по его **длинным** сторонам (рис.70).

Выпускаемые же мебельной индустрией кухонные **обеденные** столы имеют стандартные размеры 100 x 60 см и, по существу, пригодны для одновременного приема пищи лишь для двух человек. Более компактно (но менее удобно) можно размещаться за круглым столом, **необходимый** диаметр которого рассчитывается по формуле: число сидящих, умноженное на **65—70** см и деленное на коэффициент 3,14 (**число π**). Понятно, что круглый стол мало пригоден для размещения в тесной кухне, так как его необходимая **ширина**, коей можно считать **диаметр**, всегда больше ширины аналогичного по вместимости прямоугольного стола, и круглый стол не поставишь у стены, потому что это бессмысленно и некрасиво.

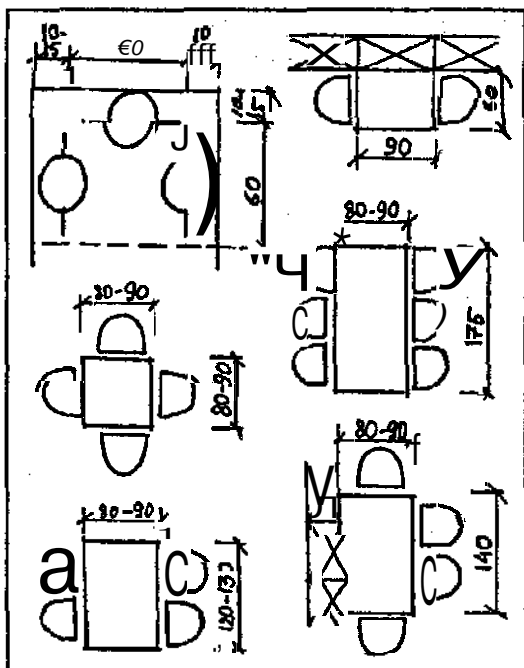

*Рис. 70.
Размеры столов
для приема пищи
в зависимости
от порядка и ко-
личества разме-
щаемых за ними
людей*

Более или менее сносным выходом из «тесного круга» проблемы недостатка площади для размещения удобного по размерам обеденного стола может быть использование стола с изменяемой площадью столешницы. На рынке мебельных товаров такие столы имеются, в различных конструктивных вариантах. Самые удобные из них — раздвижные, в которых столешница состоит из двух раздвигаемых частей и одной (средней) выдвигаемой между ними, и складные, в которых столешница состоит из двух раскрывающихся наподобие книги половинок. Менее удобны столы с опускающимися торцовыми приставками: получается лишь сидение у стола, но никак не за столом.

Высота обеденного стола должна составлять **70—80 см**. Варианты нужной высоты в указанных пределах должны быть определены исходя из роста взрослого населения дома.

Кроме того, при выборе стола следует обращать внимание на следующие тонкости его конструкции:

- * свободное пространство между стулом (табуретом) и нижней частью столешницы или рамной стяжки ножек стола должно быть таким, чтобы ноги сидящего за столом не упирались ни в столешницу, ни в раму;
- * если опорная часть стола (ножки и стяжки) находится по центру стола или на одной из его осей, убедитесь в том, что расстояние в профиле между ней и любым краем столешницы достаточно для того, чтобы не мешать ногам сидящего;
- * проверьте надежность крепления ножек стола, а если он раскладной — и его устойчивость в **разложенном** положении столешницы: вам будет не очень приятно есть за столом, который начинает угрожающе качаться по прошествии короткого времени эксплуатации или стремится опрокинуться в разложенном положении при попытке опереться на него.

Традиционная **мебель для работы** — это письменный стол и стул. Современный ассортимент мебели для работы в домашних условиях имеет множество модельных **вариаций**, от детских столов-парт и детских вращающихся стульев до специальных столов (компьютерных, например) и кресел с полуавтоматической регулировкой положения сиденья и спинки.

Главное в мебели для работы сидя — ее конструкция и функциональные свойства, которые должны обеспечить удобное и правильное положение туловища человека во время трудового процесса. Основные ее показатели — размеры и форма. Круглые столы и табуретки для удобной работы не пригодны. Слепо полагаться на размеры мебели для работы, предлагаемой изготовителями, не следует, поскольку она рассчитана

на некоторый усредненный **стандарт**, и **многие** из **фирм-производителей** (особенно мелких частных) далеки от эргономики труда за столом.

Мебель для работы надо подбирать как одежду — по своему размеру и характеру работы и обязательно комплектно, т. е. со взаимным учетом размеров стола и стула. Стул для работы должен быть обязательно с мягким сиденьем и с удобной, хорошо поддерживающей позвоночник спинкой (не обязательно высокой и желательной мягкой). Сиденье стула должно быть горизонтальным, а его высота должна быть **такой**, чтобы ступни ваших ног могли уверенно опираться на пол при согнутых под углом чуть больше 90 градусов коленях. Желательно, чтобы у стула имелись подлокотники, что особенно эргономично при работе на компьютере. Очень удобны в свете перечисленных свойств мягкие стулья с регулируемой высотой сиденья и положения спинки. Изменение высоты стула необходимо, если приходится переходить на разные виды работы. Для работы на компьютере, например, требуется иная по высоте посадка, чем для работы с бумагами. То же самое можно сказать о чертежных работах.

Еще удобнее (особенно при работе на большом письменном столе и в стесненных условиях его размещения), если рабочий стул может вращаться вокруг оси опоры сиденья, а его ножки оборудованы роликами. Такие стулья на мебельном рынке принято называть **офисными (рис. 65ж)**.

Об обивке рабочего стула — желательно, чтобы она была из текстиля, а не из кожи. Кожа не очень гигиенична для длительного сидения, поскольку теплопроводность у нее выше, чем у текстиля, а **воздухопроницаемость** почти нулевая. При повышенной температуре воздуха в помещении сидеть на ней жарко, а при пониженной — холодно.

Высота письменного стола должна быть в пределах **70—78 см**. Для некоторых видов специальных столов — компьютерных, к примеру, эта величина может быть выше (**80—85 см**) при условии, что компьютерный стол оборудован полкой для клавиатуры, находящейся ниже **столешницы** (рис. 71). Если вы любите сидеть за столом, положив ногу на ногу, убедитесь в том, что свободное вертикальное пространство под ним позволяет это делать, поскольку некоторые столы оборудованы выдвижными ящиками не только по бокам, но и по центру. Степень свободы по горизонтали также должна быть достаточной — для того, чтобы вы могли **поворачиваться** со стулом, не цепляясь ногами за его боковые устройства (тумбы, например).



Рис. 71. Минимизированный вариант компьютерного стола

Отделка поверхностей стола, особенно рабочей, также должна быть предметом, заслуживающим внимания. **Столы**, отделанные **шпоном**, а тем более — полированным, красивы, но не практичны:

на лаке неизбежно появляются **царапины**, а шпон со временем может отслаиваться — ведь стол интенсивнее, чем другие виды мебели, подвержен контактам с человеком и предметами его трудовой деятельности. Отделка из пластика (по **крайней** мере, столешницы) — самый практичный вариант защитного покрытия для рабочего стола.

Габариты письменного стола в плане должны отвечать вашим рабочим аппетитам. Хорошо, если они будут не менее 60x120 см, еще лучше, если 80x180 — на таком столе легче организовать труд и поддерживать порядок.

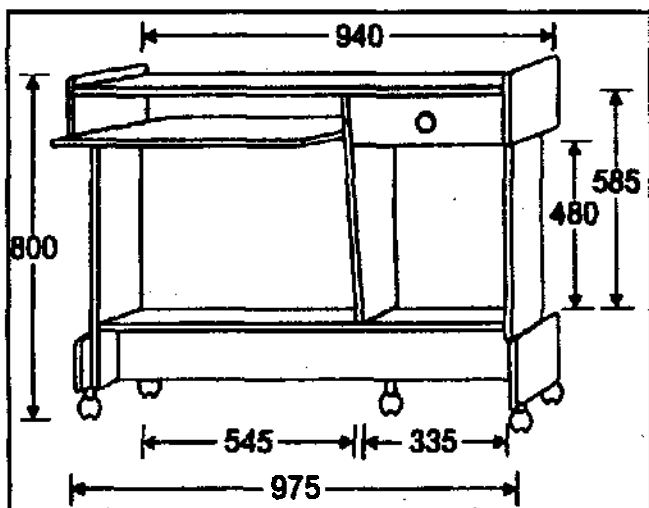
К особому виду рабочих столов относятся кухонные столы, называемые также разделочными. В отличие от письменных, кухонные столы предназначены для работы **стоя**, и поэтому их высота составляет обычно **80—90** см при ширине от 80 до 100 см. Самое главное в кухонном столе — это материал покрытия его столешницы, который должен быть устойчивым к механическим **воздействиям**, высоким температурам и влаге, а также химически нейтрален к пищевым продуктам и легкомоющим. Такое сочетание качеств воплощают в себе некоторые виды жестких пластиков или нержавеющей сталь. Прочность запрессовки пластика в столешницу, а также наличие на ее торцах защитной окантовки также относятся к положительным характеристикам качества кухонного стола.

- ***Возьмите на заметку.***

При размещении в общей комнате письменный, швейный, компьютерный или какой-либо другой стол для работы несколько диссонирует с ее атмосферой, которая должна располагать к отдыху. Еще с большей степени это относится к какому-нибудь «модерновому», обитому темной кожей

рабочему креслу с рычагами регулировок и подголовником. Поэтому рабочую мебель желательнее размещать в гостиной в наиболее удаленном от зоны отдыха и от входа в комнату месте и по возможности закрывать ее другой мебелью, например, комодом, шкафом или стеллажом-перегородкой.

Мебель для хранения и установки вещей во многом, если не в **главном**, определяет меблировочный интерьер комнаты. По конструктивным признакам она называется ящичной или корпусной и бывает открытого или закрытого типов. Используется практически в каждом помещении жилища — от ванной до кабинета. К ней относятся шкафы, комоды, тумбы и тумбочки, полки и стеллажи, блок-стенки и секции.

Значение этой мебели особенно возросло в последние **десятилетия**, так как необходимый минимум вещей современного человека значительно возрос по сравнению даже с недавним прошлым. Корпусная мебель стала в настоящее время основной принадлежностью меблировки жилища. Стремление к компактности размещения мебели для хранения и установки вещей привело к появлению и распространению секционной мебели — мебели, конструктивно и функционально объединяющей такие классические мебельные единицы, как шкаф, комод и полку.

Самым крупным видом секционной мебели являются блок-стенки, размещаемые на всю ширину и высоту стены комнаты. С точки зрения эстетики, блок-стенки не могут не восприниматься иначе как громоздкий элемент **меблировки**, утяжеляющий интерьер помещения. Формула меблировки «блок-стенка» плюс комплект мягкой мебели при очевидной функциональности и компактности приводит к примитизации интерьера комнаты.

структивистский лозунг «все в одном» в настоящее время утрачивает актуальность. Наиболее приемлемой становится модульная мебель, т. е. комплекты отдельных изделий, составляемых в одну или несколько комбинаций в различных вариантах. При желании или необходимости некоторые элементы модульного комплекта можно установить отдельно. Строгая прямолинейная геометрия форм секционной мебели уступает в модульной многообразию сочетания ломаных линий.

Другим направлением развития эстетики блочной мебели можно отметить чередование открытых и закрытых ящичных и полочных конструкций. Чем больше открытых полок и ниш в секции или в модуле, тем легче они на вид. Именно сочетанием и соотношением открытых и закрытых горизонтальных поверхностей определяется своеобразие и эстетика блочной конструкции.

• *Возьмите на заметку.*

- * Блочная мебель с большой суммарной поверхностью открытых полок и ниш более подходит для небольших комнат.
- * Блочная мебель, состоящая в основном из закрытых элементов, смотрится массивно и тяжеловесно и может быть рекомендована для больших, просторных помещений.
- * Блок-стенки визуально уменьшают высоту стены.

К корпусной мебели можно отнести и стеллажную мебель. В последнее время стеллажная мебель используется не только по своему прямому назначению — для установки на ней книг, различных предметов домашнего обихода и декора, но и в качестве комнатных перегородок — для обособления функциональных зон, например рабочей или спальни.

Качество и практичность корпусной мебели определяют следующие свойства:

- * материал и характер отделки лицевых поверхностей;
- * тип крепления дверок и плотность их стыковки с ящичным каркасом при закрывании;
- ◆ толщина и способ крепления полок на боковых стойках шкафных отделений;
- * тип направляющих выдвижных ящиков.

Материал и характер отделки корпусной мебели должны сочетаться с ее размерами: крупный и четкий текстурный рисунок (если таковой **имеется**) подходит для больших лицевых площадей, **мелкий** — для небольших.

• *Возьмите на заметку.*

- * Светлая и матовая корпусная мебель выглядит массивнее, нежели темная и полированная.
- ◆ **Слишком** четкая и крупная текстура отделки визуально укрупняет мебель,

Подвеска дверок должна обеспечивать их плотное прилегание к каркасу изделия — это предотвратит попадание пыли внутрь шкафа или полки. Обращайте также внимание на толщину и площадь полок, на которые предполагается установить тяжелые предметы, и надежность их крепления.

✓ *Возьмите на заметку.*

Полки из массивной древесины менее подвержены остаточной деформации, чем полки из древесностружечных плит.

Ящики должны легко ходить по **направляющим**, не болтаться в них и застревать в них и удерживаться в них при выдвижении более чем наполовину. **Луч-**

шие направляющие — металлические, и если в дополнение к ним ящики оборудованы металлическими полозьями, легкость и надежность их выдвижения обеспечена.

Поскольку блочная корпусная мебель относится к главной части меблировки комнаты (по преимуществу — общей или гостиной), размещать ее следует у самой «видной» стены, коей является стена, расположенная напротив входа в комнату. Рядом с секцией или модульным блоком не должно быть никакой иной мебели: стена, у которой находится блочная композиция, должна «принадлежать» только этой композиции.

9. ОБЩИЕ ПРИНЦИПЫ ПЛАНИРОВКИ ЖИЛИЩА

Чтобы сделать свое жилище удобным и функциональным, одной эстетичности интерьеров его помещений недостаточно. Важно также **правильно** объединить все помещения жилища в один функциональный **организм** и так спланировать расстановку мебели и оборудования в каждом из них, чтобы обеспечить максимальный комфорт для жизни в доме.

Даже в тех случаях (а их — **большинство**), когда вы не имели возможности определять размеры и планировку помещений вашего жилища, вы можете так организовать его структуру, чтобы рационально использовать каждый квадратный метр его площади. Для этого при планировке помещений и расстановке в нем мебели и оборудования необходимо исходить из следующих принципов:

- * разделения всей площади жилища и его отдельных помещений на отдельные **функциональные** зоны (принцип функционального зонирования);
- ♦ **максимально** возможного разделения наиболее интенсивных коммуникационных путей (принцип коммуникационного зонирования).

Первый принцип означает, что при планировке помещений нужно стремиться к обособлению друг от друга различных по назначению зон — **индивиду-**

ального и общего пользования, рабочих и для отдыха, тихих и **шумных**, а также зон для специальных занятий по увлечениям и самообразованию (для игр, **занятий** музыкой, учебой, коллекционированием, рукоделием и т. д.). Второй принцип преследует своей целью сокращение наиболее интенсивных коммуникационных путей (например: от места хранения продуктов до места приготовления пищи и от места **приготовления** пищи до места ее приема, от места работы до места хранения необходимых для нее предметов и инструментов, от мест длительного отдыха до места отправления процедур личной гигиены и т. д.), отделению их от функциональных зон и исключению их пересечений.

Целью зонирования является прежде всего **рациональная** группировка мебели и оборудования, предназначенных для **выполнения определенных функций**, и созданию в каждой из зон максимально комфортных условий пребывания. Кроме **того, зонирование** имеет своей целью разделение мест пребывания людей в комнате, занимающихся разными делами или разными формами досуга. В основе этого разделения лежит естественное стремление людей к обособлению друг от друга при выполнении разных намерений, поэтому даже условное разграничение мест для выполнения различных функций в пределах одного замкнутого пространства создает в нем **благоприятную** психофизическую обстановку.

• *Возьмите на заметку.*

Зонирование может **осуществляться** по трем исходным принципам:

- * возрастному (родители — **дети**);
- * временному (**дневные** — ночные функции);
- * индивидуальных потребностей отдельных членов **семьи**, **фугп семьи** и всей семьи в **целом**.

Простейшим видом зонирования помещения может **быть** группировка в одном месте мебели и **оборудования**, предназначенных для выполнения одной или нескольких однородных функции, например: мягкой мебели, светильников и столиков — для дневного отдыха; кровати, прикроватных тумбочек, бельевого шкафа или комода — для **длительного** сна; стола, стула, стеллажа или книжного шкафа — для работы; кресел и тумбы с аппаратурой — для просмотра телепрограмм и т. д.

Идеальным результатом следования указанным выше принципам является функциональное обособление помещений жилища по назначению: для совместного отдыха и приема гостей (общая комната), для индивидуальных занятий и дневного отдыха (личные **комнаты**), комнаты для ночного отдыха (спальни), для работы (кабинеты и бытовые комнаты), комнаты для игр, учебы и занятий по увлечениям (детские, музыкальные, гимнастические и т. д.). Поскольку далеко не всем предоставляется возможность для функционального зонирования по принципу «одна комната — одна зона», возникает необходимость использования его в пределах отдельных помещений. Так, в общей комнате можно выделить различные по назначению зоны — для дневного и ночного отдыха, сгруппировав в ней соответствующую мягкую мебель; для приема пищи, для работы и т. д. В спальне можно выделить зону для сна и зону для работы (шитья, работы с документами); в детской организовать обособленные места для **сна**, учебы и игр; на кухне место для приема пищи должно быть отделено от места ее приготовления. При этом все функциональные зоны, независимо от того, занимают ли они **полностью** отдельные помещения или находятся в пределах одного, должны быть **по-разному** удалены друг от друга: тихие (спальные, учебные и рабочие) должны находиться как можно дальше от шумных (прихожих, мест

для приема гостей, просмотра телевизора, прослушивания аудиозаписей и радио, для игр и занятий музыкой, для приготовления пищи и т. д.) и быть в тупике коммуникационных **путей**, а не пересекаться ими.

► **Правила рационального зонирования в пределах всего жилища следующие:**

- * общая комната должна быть ближе к входу в жилище и к кухне и дальше от туалета, чем остальные;
- * спальня и кабинет должны располагаться как можно **дальше** от входа в жилище, кухни и других шумных комнат, но ближе других — к туалету и ванной;
- * место для приема пищи (если оно находится не на кухне) должно **быть** максимально приближено к кухне и удалено от туалета и ванной;
- * кухня должна граничить как можно с меньшим количеством жилых комнат и быть поближе к входу в жилище;
- * кладовые для хранения пищевых продуктов должны быть в непосредственной близости к кухне;
- * ванная и туалет должны размещаться рядом со спальней, а если спален **несколько**, то — между ними;
- * тихие зоны должны быть по возможности отделены от шумных коридором;
- * детская комната должна находиться поблизости от спальни родителей;
- * вход в жилище (на этаж) и выход на террасу, балкон или лоджию должны быть соединены по возможности прямым проходом, изолированным от жилых помещений;
- * кладовые, гардеробные и бытовые комнаты должны располагаться так, чтобы путь к ним не проходил через тихие зоны;
- * желательно, чтобы из окна кухни были видны вход в дом или на участок, а также площадка для детских игр во дворе;
- * желательно, чтобы поблизости от входа в жилище располагался отдельный туалет для гостей;
- * при многоэтажной планировке дома шумные помещения **следует** располагать на нижних этажах, тихие — на верхних;

- лестница, ведущая на верхние этажи, **должна** располагаться поблизости от входа в дом, а путь к ней от этого входа не должен пересекаться с другими путями;
- входы в помещения жилища должны располагаться так, чтобы коммуникационные площади (коридоры, вестибюли, открытые проходы) были минимальными.



Рис. 72. Пример неправильного зонирования комнаты, имеющей вход в смежную комнату

В пределах одного помещения правила рационального зонирования сводятся к следующему:

- * *тихие зоны (спальные, рабочие, учебные и т. д.) должны располагаться на максимальном удалении от входа в комнату;*
- *места для приема пищи должно быть поблизости от входа в комнату;*
- * *проход в различные зоны помещения или в смежные комнаты не должен пересекать ни одну из зон (рис. 72).*

Основная проблема при зонированном размещении мебели и оборудования состоит в способе разделения активной и пассивной зон и организации изолированных подходов к ним. Безусловно, оградиться в одной зоне от шума в другой в пределах одного помещения никоим образом не удастся. Речь идет о способах акцентированного разделения зон в плане.

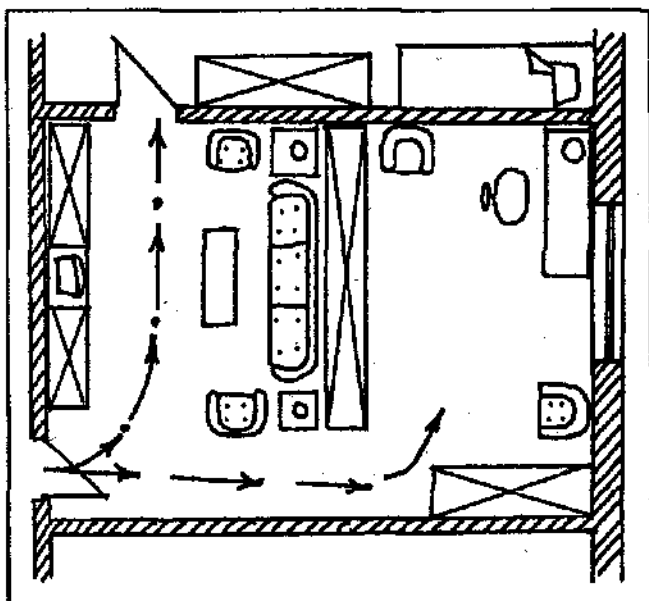

Рис. 73. Назначение ковра, уложенного в зоне отдыха, — подчеркнуть ее обособленность

Акцентировать обособленность зон можно:

- * с помощью ковра, уложенного на полу в пределах одной из зон — **скажем**, в зоне отдыха (рис. 73);
- * крупной мебельной единицей — шкафом или стеллажом (рис. 74) при условии, что он не закрывает свет из окна;
- * перегородкой в виде занавеси или ширмы (рис. 75);
- * решеткой с зелеными насаждениями;
- ◆ подиумом, приподнятым над основным полом на **10—20 см** (рис. 76);
- * четко **ограниченной** площадью для прохода между зонами (рис. 77).

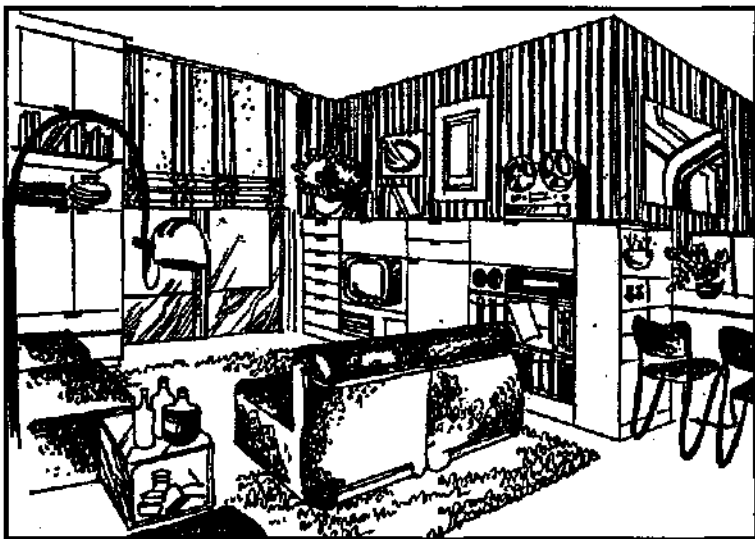

Рис. 74.
Разделение зон
с помощью шка-
фа



Рис. 75.
Использование
ширма — про-
стой и мобиль-
ный способ раз-
деления зон

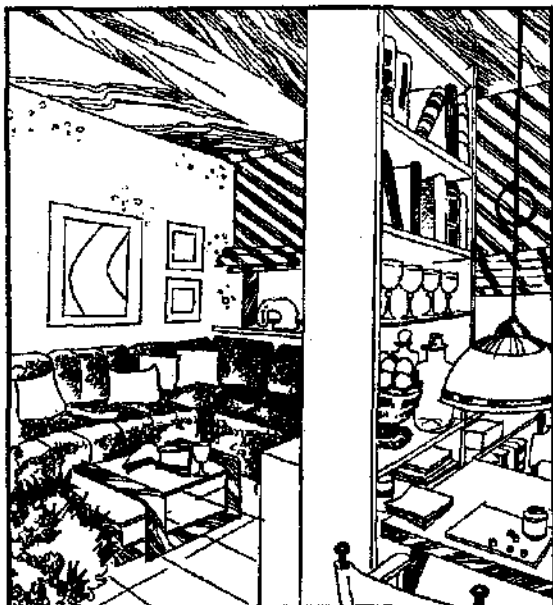

Рис. 76. Назначение подиума (приподнятой части пола) — четко ограничить зону

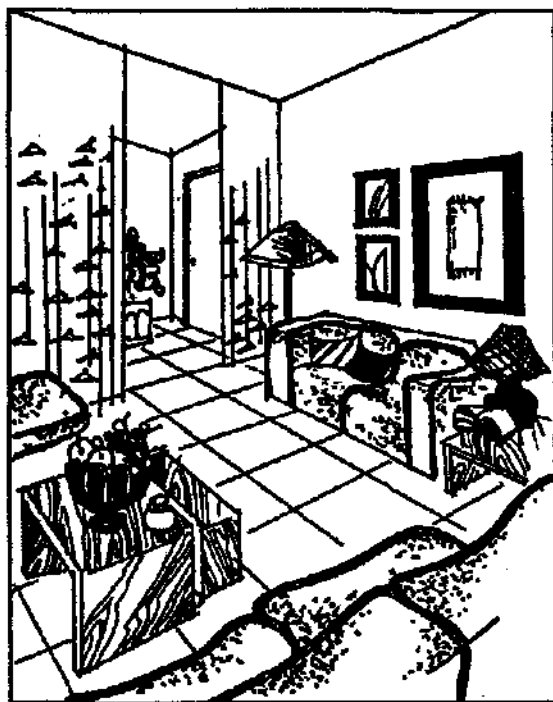

Рис. 77. Один из способов разделения зон — создание прохода между зонами

• *Возьмите на заметку.*

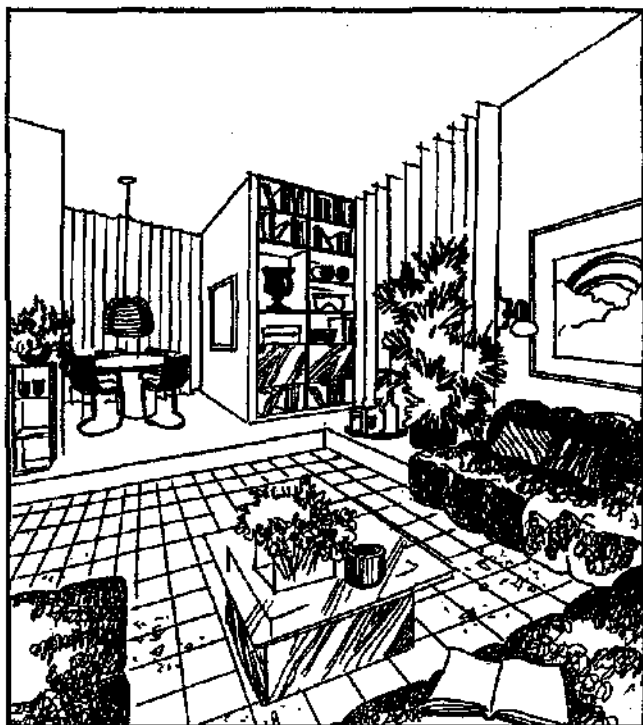
- * Вертикальное зонирование приемлемо для больших и хорошо освещаемых дневным светом комнат.
- * В небольших комнатах (в пределах до 18—20 кв. м) предпочтительнее применять горизонтальное зонирование или вертикальное, но с использованием невысокой (высотой до 1 м) мебели.

По используемым средствам и способам зонирование можно разделить на два основных вида: вертикальное (с помощью использования мебели в роли перегородок) и горизонтальное (с помощью выделения площадей различными оформительскими приемами).

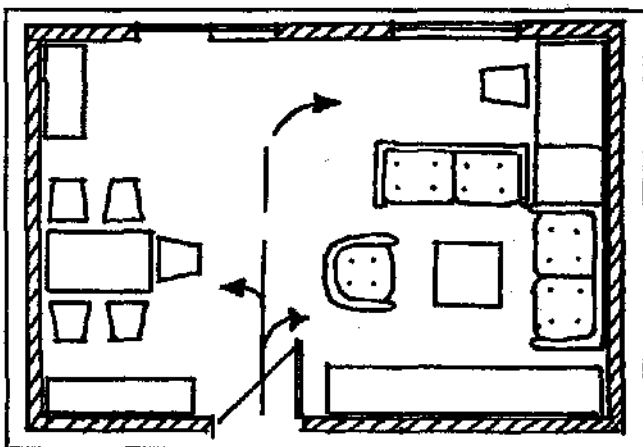
► *Правило.*

Не устанавливайте высокую мебельную перегородку так, чтобы она полностью закрывала вид на находящуюся за ней зону с места входа в комнату — это нарушает целостность восприятия пространства комнаты (рис. 78).



Рис. 78. Примеры вертикального зонирования комнаты: а — книжный стеллаж, высотой от пола до потолка, расположен напротив входа — плохо; б — книжный стеллаж, расположен наискось от входа — гораздо лучше.

Если размеры комнаты позволяют применить вертикальное зонирование с помощью шкафов-

перегородок, осуществляйте его так, чтобы **перегородки** не препятствовали доступу света из окна в какую-либо зону. При наличии в комнате двух и более окон затемнения одной из зон удастся легко избежать, а вот если в комнате только одно окно, проблема затемнения может явиться неразрешимой. В таких случаях остается одно из двух: либо устраивать полупрозрачную перегородку (например, открытый стеллаж или стеллаж-решетка), либо использовать для перегородки невысокую мебель (**длинные** комоды, напольные полки, диваны, поставленные поперек комнаты **и т. д.**).

И наконец, еще одно важнейшее правило, которому необходимо следовать, планируя зонную расстановку мебели: **создание** максимально удобных условий для выполнения той или иной **функции**, ради которой планируется группировка мебели и оборудования. Принципы эргономики (оптимальных условий труда на производстве) применимы и для организации отдыха, сна, **работы**, приготовления пищи, ухода за детьми, занятий по интересам и прочих домашних дел и состояний. «Все должно быть сподручно» — вот кредо, которым необходимо руководствоваться при обустройстве любого уголка жилища. Место для отдыха должно быть организовано так, чтобы отдыхать в нем, как это ни тривиально звучит, было *удобно*. Если вы любите **отдыхать**, читая книги или **периодические** печатные издания, значит, они должны находиться в непосредственной близости от дивана или кресла. Если вы любитель музыки, все необходимое для прослушивания музыкальных программ или записей должно быть под рукой. Телевизор должен быть установлен в идеальном для просмотра месте; чашка с **кофе** — стоять рядом; выключатель для местного освещения и телефон должны быть в пределах вытянутой **руки**, а пу-

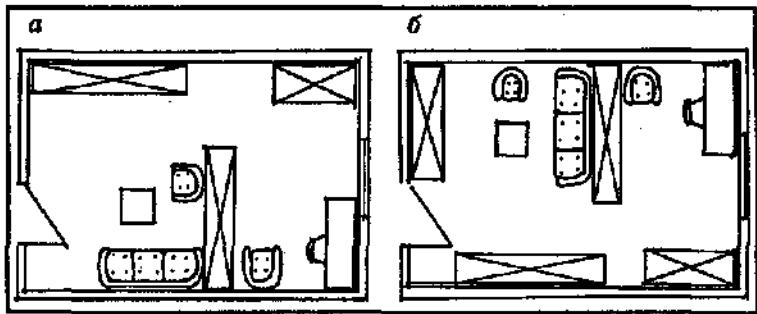
фик и диванная подушка всегда должны быть готовы подставить вам свои мягкие спины. В районе письменного или кухонного стола должно быть сосредоточено все необходимое для работы: вы не должны пересекать комнату, чтобы взять какой-нибудь справочник или инструмент, и не должны доставать кухонный нож, тарелку или разделочную доску откуда-то из-за своей спины.

10. ОБУСТРОЙСТВО ВАЖНЕЙШИХ ПОМЕЩЕНИЙ

ПРИХОЖАЯ

Прихожая является одним из наиболее интенсивно используемых помещений жилища, причем — всеми членами семьи. Она является своеобразным «ключом» для входа в жилище и одновременно его «чистилищем», разделяющем улицу и жилые покои. Здесь начинаются, пересекаются и заканчиваются перед выходом наружу все коммуникационные пути жилища; здесь начинается знакомство гостей с домом и складываются первые впечатления о нем. В прихожей должно быть сосредоточено максимум предметов и вещей, необходимых для быстрого сбора перед выходом из дома. Современный человек — это вечно опаздывающий человек, и он не должен бегать за дипломатом, сумкой, очками, наручными часами, дезодорантом, губной помадой или защитным кремом для лица и т. д. в другие комнаты жилища или предварительно собирать их из этих **комнат**. Он не должен бежать сломя голову в общую комнату, спальню или на кухню, если вдруг зазвонил телефон, когда он только что пришел в дом или собирается выйти из него, не должен искать ключи от входной двери,

шаря по карманам, — для всего этого и многого другого должно быть предусмотрено постоянное место в прихожей. Придя домой, он должен четко знать, куда можно поставить сумку или портфель, куда повесить или поставить зонт; куда доложить перчатки и ключи от входной двери или автомашины, чтобы потом не искать их, опаздывая на работу; куда положить изъятую из почтового ящика корреспонденцию, а куда — наручные часы; где взять тряпочку, чтобы убрать с обуви влагу и грязь, и т. д. Хорошая организация прихожей заключается в возможности быстрого и четкого «шлюзования» любого обитателя квартиры перед выходом из дома **или** после возвращения в него. Если в доме есть женщина, нельзя не предусмотреть в прихожей хотя бы небольшой уголок для макияжа — даже в том случае, если у нее есть для этого место в спальне или еще где-нибудь: все равно она не **преминет** перед выходом из дома нанести на лицо последний косметический штришок или подкрасить губы. Если в доме есть пожилые или больные люди, необходимо найти в прихожей место для того, чтобы им можно было присесть, надевая или снимая обувь, поставить трость, коляску-держалку или сумку на колесиках. А куда должен поставить игрушки малышей, придя с улицы? Куда ему девать грязный мяч перед тем, как помыть его? Или измазанные кроссовки? Почти в каждом доме есть домашние животные, и прихожая для них — идеальное место для отдыха (конечно, с нашей точки зрения). Значит, надо предусмотреть в ней место и для них. Думается, что названы еще не все функции, которые может и должна обеспечивать прихожая в организованном доме.

Систематизируя сказанное, перечислим минимум того, что должно быть предусмотрено в прихожей для минимальной семьи, а именно место для:

- ◆ верхней одежды в обуви;
- * головных уборов;
- * хозяйственных и деловых сумок и портфелей;
- * телефона;
- » записи сообщений;
- * зонтов (**держатель**);
- * зеркала;
- * настенных и наручных часов;
- * сидения (банкетка или пуфик);
- * косметических принадлежностей;
- * одежных и сапожных щеток и **кремов, обувных** ложек и т. п.;
- ◆ ключей от входных дверей и автомашины;
- * уличных игрушек и предметов для занятия спортом.

В больших прихожих, кроме перечисленного, не мешает установить шкаф, если он не предусмотрен в качестве встроенного, а также диван и журнальный столик или тумбочку.

• **Возьмите на заметку.**

- ◆ В прихожую органичнее вписываются шкафы-стенки, размерами на всю **стену**, у которой они **предназначены** стоять.
- * Шкафы для прихожих должны **быть уже** стандартных платьевых **шкафов**, обычно используемых в жилых комнатах — узкие (**глубиной** не более 35 см **вместе** с дверками) смотрятся стройнее и занимают меньше места. Одежда в таких шкафах вешается или на **крючки**, закрепленные на **задней стенке**, или с помощью вешалок-плечиков — на штанги-скобы, расположенные перпендикулярно к **лицевой** стороне шкафа.
- * **Удобнее**, если шкафы для прихожих оборудованы **раздвижными**, а не распашными дверями.

В принципе большая прихожая может быть использована не только в роли «шлюза» между улицей и домом, но и в качестве места для межкомнатных сообщений: в ней можно организовать, например, **ме-**
350

сто для утюжки белья, шитья или какой-нибудь другой работы и даже для кратковременного отдыха.

Как правило, максимума функциональности создать в прихожих, предусмотренных в квартирах домов массового строительства, не удастся из-за их чрезмерно малой величины. Говорить о каком-либо **рациональном** обустройстве таких горе-прихожих не приходится: хотя бы в них нашлось место хотя бы для небольшой вешалки или зеркала. Недостаток места для размещения необходимой гардеробной мебели усугубляется порой большим количеством дверей или стенных проемов, выходящих в прихожую. И все же кое-что предпринять в плане увеличения ее «складских» и свободных для прохода площадей можно.

Прежде всего следует отказаться от размещения в тесной прихожей шкафов и закрытых вешалок-гардеробов. Они не только занимают лишнее место своими **торцовыми** стенками и дверями, но и оптически уменьшают пространство прихожей. На помощь в таком случае могут **прийти** вешалки-стойки, размещаемые в ближайшем к входу углу, или настенные открытые вешалки с полкой для головных уборов. Даже в том случае, когда размеры прихожей позволяют установить в ней шкаф для верхней одежды или он **«прилагается»** к ней в виде встроенного, открытые вешалки все равно необходимы, так как не всегда верхнюю одежду можно сразу повесить в **шкаф**, когда вы приходите с улицы домой, — она может быть сырой или загрязненной. Со стороны входа открытую вешалку можно закрыть столярной доской или рейками с полочками для каких-нибудь мелочей.

Открытые вешалки необходимы и для детей, которые очень не любят вешать верхнюю одежду в шкаф — в отличие от взрослых у них для этого нет времени. Да и одежда их чаще всего нуждается в обособлении от одежды взрослых по той простой

причине, **что** собирает больше грязи на улице. Поэтому не забудьте предусмотреть на открытой вешалке отдельные крючки для одежды детей, если они там отсутствуют.

Высота подвески крючков для одежды взрослых должна быть **160—180** см, для детей от 5 до 12 лет — **120—140** см, для детей до 5 лет — **80—100** см. Ширина вешалки для семьи, состоящей из двух человек, должна быть не менее 0,5 м, для семьи из трех-четырех человек — **1 м**, свыше четырех — более 1,2 м.

Альтернативой традиционным вешалкам с крючками и полкой могут быть различные трубные конструкции, например в виде **U-образных** труб, вмонтированных в подвесную **панель** на потолке (рис.79), или комбинации горизонтальной и вертикальной труб, вмонтированных одним концом в потолок (рис.80) и т. д. Хромированные или покрытые черным защитным слоем трубчатые вешалки выглядят очень эффектно и «модерново». Безусловно, промышленность не всегда может предложить то, что подходит для вашей прихожей. Ее предложения рассчитаны, по большей части, на прихожую средней величины.

Парадокс проблемы обустройства прихожей состоит в том, что чем она **меньше**, тем труднее обустроить ее так, как хотелось бы, и поэтому обойтись в этом деле без личного творчества или без участия консультанта-архитектора невозможно, если вы хотите выжать из нее максимум **функциональности**. Кое-что придется делать на заказ, кое-что переделывать из старой мебели, кое-что мастерить самому, если вы способны на это и располагаете свободным временем. Прихожая является, в отличие от жилых комнат, наиболее уместным для личного дизайнерского творчества помещением дома.

В малых прихожих может возникнуть проблема с размещением обуви. Для них очень рациональны «многоэтажные» полки с наклонными держателями

для обуви в виде двух-трех продольных реек на каждом «этаже». Рейки держателей находятся в одной плоскости, находящейся под очень острым углом к вертикали, за счет чего торцовая ширина таких полок составляет всего **20—25** см против **35—40** обычных. Желательно, чтобы последний держатель не доходил до пола на **10—15** см, что даст возможность устанавливать под полкой сырую и грязную обувь, только что снятую после с улицы. В комбинации с открытой вешалкой такой ящик поможет решить **проблему** недостатка места в прихожей (см. рис. 80).

В небольших прихожих надо проявить планировочную смекалку, с тем чтобы для размещения необходимых вещей и оборудования максимально использовать стены и минимально — пол. Отсутствие шкафов можно компенсировать устройством антресолей или полок, размещая их на стенах на уровне верхнего края дверных проемов. В антресолях и полках можно разместить массу необходимых вещей, предназначенных для использования вне дома: обувь и головные уборы, ожидающие своего сезона; спортивное и туристическое снаряжение; детские дворовые игрушки; книги, которым не нашлось места в жилых комнатах, и т. д.

Полки, пущенные под потолком по периметру прихожей, придают ей своеобразный вид и уют. Не обязательно делать их с дверками — вполне прилично смотрятся полки с занавесками из **какой-нибудь** оригинальной, в тон обоев, ткани. Сплошные, обегаящие весь периметр прихожей, полки при расстоянии между ними и потолком **15—20** см и горизонтальной глубине **40—50** см воспринимаются как подвесной потолок, зрительно увеличивая высоту видимой части настоящего потолка (см. рис. 79). В эту полку-потолок можно упрятать массу малогабаритных вещей: ждущую своего вре-

мени обувь, не пользующиеся спросом игрушки, **поддоны** с хозяйственными **мелочами**, инструменты для дачи, невысокие банки с консервированными продуктами и т. д. Причем склад вещей не ежедневного **пользования** можно устроить там так, что они не будут видны с пола даже при **отсутствии** **дверок** или занавесок.



Рис. 79.
Вешалка для верхней одежды и подвесной потолок-полка — один из примеров оригинального оформления тесной прихожей



Рис. 80.
Комбинация из горизонтальной и вертикальной труб для небольшой прихожей

Разумеется, в прихожей, оборудованной антресолями или полкой-потолком, должна постоянно находиться небольшая стремянка высотой 50—70 см, которую можно использовать как подставку для ног при обува-нии и как импровизированное место для сидения.

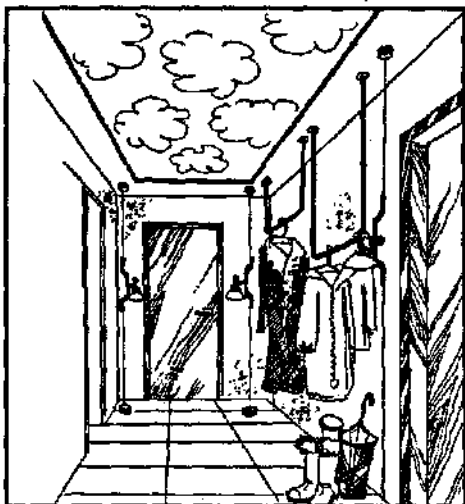
Если разделить **подполочную** площадь стены на несколько узких, шириной не более 30 см вертикальных и горизонтальных перегородок, получатся удобные **ниши** для одежды, зеркала с полочкой для косметики и полки для **обуви**.

Оформлению интерьера прихожей необходимо уделить особое внимание. Она должна быть оформлена не как второстепенное помещение, а как парадное, **играю-щее** роль «манишки» для всего «костюма» дома. Прихожая должна быть прелюдией общего образа вашего жилища. Придерживаетесь **ли** вы модного стиля в **офор-млении** и оборудовании своего дома — прихожая долж-на быть на шаг впереди по их оригинальности и новиз-не, сторонник ли вы традиционных решений в интерьерах — прихожая должна выглядеть такой же, **если** не более, консервативной, **как** и жилые помещения.

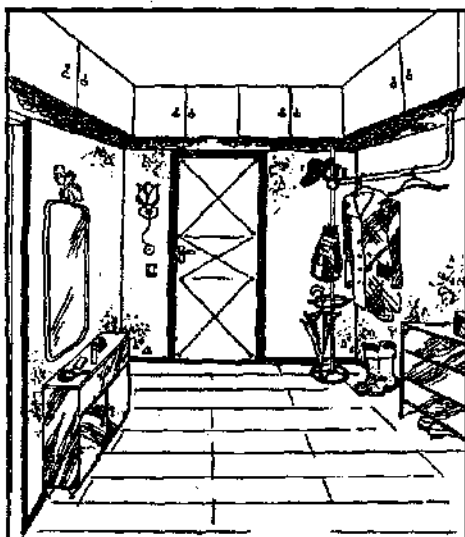
- *Возьмите на заметку,*

Эклектизма, т. е. смешения стилей, в оформлении прихожей допускать нельзя, ибо в малых простран-ствах он наиболее заметен.

Поскольку размеры типовых прихожих по пре-имуществу оставляют желать большего, необходимо использовать все возможные оформительские сред-ства, дающие возможность **оптического** увеличения объемного пространства небольшой прихожей.

- *Возьмите на заметку.*

Нормальная ширина свободного пространства прихожей должна быть такой, **чтобы** в ней могли **разминуться** два человека, для чего необходимо 140-160 см.

Пространство прихожей можно увеличить визуально, используя различные оформительские **приемы**, многие из которых вам уже известны из предыдущего содержания книги. «Исправить» непропорциональную длину и высоту узкой прихожей-коридора можно, например, с помощью подвешенного потолка, выполненного из **досок**, установленных через определенные промежутки на ребра и расположенных поперек коридора (рис. 81а). Аналогичного эффекта можно добиться более простым способом: окраской потолка **темной** краской или отделкой его каким-либо темным материалом (рис. 81 б). Усиливающим дополнением к этому дизайнерскому приему могут служить поперечные или диагональные темные полосы или швы покрытия пола, темная окантовка дверных проемов и сопряжений пола со ступенями (рис. 81б).

Эффективной иллюзии **расширения** пространства прихожей можно добиться с помощью нескольких больших зеркал, навешиваемых на противоположные стены и на стену, находящуюся напротив входной двери.

Купирование длинной **прихожей-коридора** на отдельные участки также **способствует** созданию иллюзии увеличения ее ширины. Для этого часть коридора, примыкающего к входу в дом, **можно** выделить путем устройства поперечной перегородки с открытым **проемом**, равным по размерам стандартному дверному проему (200x80 см), как показано на рис. 82.

- **Возьмите на заметку.**

Длинный коридор выглядит короче, если:

- * его торцовые стены или **двери**, находящиеся в них, выделить темным цветом (см. рис. 81а);
- * установить у торцовой стены какое-нибудь бросающееся в глаза крупное мебельное изделие.

Обилие света и рефлектирующих поверхностей также создает иллюзию увеличения пространства. Советы по освещению прихожей приведены в разделе «Свет и тени в доме». Следует добавить, что количество светильников в прихожей должно определяться из расчета один светильник на каждые полтора квадратных метра ее площади.



Рис. 81.
Примеры *оптического расширения* прихожей-коридора:
а — с помощью *подвесного потолка и темной торцовой двери*;
б — с помощью *темного потолка и пола*.



Рис. 82.
Пример *импровизированного проема, отделяющего прихожую от коридора, для устройства шкафов и антресолей*

Общие рекомендации оформления небольших **прихожих** таковы:

- * при отделке пола элементы, рисунок и текстуру материала его покрытия следует располагать в **поперечном** относительно длинной **стороны** прихожей направлении;
- » покрытия пола прихожей и смежных с нею коридоров и проходов (например, проходов к кухне) должны быть идентичными;
- * следует избегать застилки пола отдельными небольшими ковриками;
- * ковры для застилки пола должны быть **однотонными**;
- ◆ для отделки стен и пола желательно использовать гладкие и глянцевые материалы, а мебель предпочтительна полированная;
- * в оформлении интерьера следует избегать ярких красок и броских узоров, большого количества **цветовых** сочетаний и контрастных тонов.

ОБЩАЯ КОМНАТА

Отличительная черта общей комнаты большинства квартир и домов — многофункциональность. В малогабаритных квартирах и домах с большим количеством живущих в них людей **общая** комната вынужденно используется **порой** для различных и мало совместимых целей. Называемая иногда гостиной по аналогии с самими большими комнатами больших и богатых домов прошедших эпох, она мало соответствует теперь этому **названию**, хотя, помимо прочих функций, и теперь предназначается для приема гостей. Впрочем, в современных больших индивидуальных домах функция приема гостей может быть определяющей. В квартирах и домах средних и малых размеров **общая** комната — прежде всего **общая**, а не **гостиная**, и может служить для многих целей: приема пищи, дневного и ночного отдыха, бесед членов **семьи**, работы, **музицирования**, игр и т. д.

Конечно, не всегда все возможные виды домашнего **времяпрепровождения** происходят в одной комнате, которую мы называем общей или гостиной, — количество функций, выполняемых в ней, зависит от количества живущих в доме **людей**, их возраста, уровня интеллекта, привычек, интересов и активности и, кроме того, от общего количества комнат в доме или квартире. И все же следует придерживаться следующего правила.

► **Правило.**

В любой многофункциональной общей комнате, независимо от степени ее **универсальности**, как **минимум**, должны быть обособлены активные и пассивные области.

В первой может выполняться прием **пищи**, домашняя работа или учеба, вторая может быть предназначена для бесед, чтения, просмотра телепрограмм, слушания музыки и других более пассивных, чем в **первой** области, **занятий**, а также — для дневного и ночного отдыха.

Для небольших (до 17 кв.м) и средних (до 20—22 кв.м) по площади комнат наиболее возможным является вариант деления их на три зоны: для отдыха и работы; для отдыха и ночного сна; для отдыха и приема пищи. В **худшем** варианте, когда в квартире имеется лишь одна жилая комната и живет в ней семья из трех человек, в отдельную зону необходимо выделять место для сна и игр (или учебных занятий) ребенка.

Общая комната призвана выполнять не только какие-либо постоянные функции, такие как функции дневного отдыха, работы, занятий по увлечениям, совместных развлечений и др., она должна быть всегда готова к таким нагрузкам, как прием большой группы гостей или длительное пребывание **родственников**.

ков и **друзей**, перемещению в нее мебели из других комнат во время ремонта и т. д., или просто — к незатруднительной перепланировке. Это значит, что зонирование не должно осуществляться по принципу строгой статичности и разграниченности — иначе логичнее было бы разделить комнату стенными перегородками, — но с прикидкой возможности расширения каждой зоны за счет другой. Мебельная **перегородка** должна иметь запасное место для временной установки вдоль стены или иным способом; подиум должен быть сделан из сборных элементов, чтобы можно было изменить его конфигурацию без капитального демонтажа; ширмы и другие легкие перегородки — сдвигаться или вообще **убираться**; мебель — иметь возможность для расстановки в другом порядке* Письменный стол, например, должен быть при случае перемещен в другую позицию в своей же **зоне**, чтобы освободить место для складной кровати или для функционирования кресла-кровати; мягкая мебель для сидения, сгруппированная буквой **П**, — вытягиваться вдоль стены в «тире», чтобы в зоне отдыха можно было бы установить и разложить большой обеденный стол и т. д., — в зависимости от особенностей зонирования и расстановки мебели. Понятно, что для такого мобильного зонирования требуется много свободного места, но почему бы к этому не стремиться? Например — за счет рациональной меблировки и расстановки мебели.

► **Правило.**

Общая комната не должна быть перегружена мебелью, чтобы иметь возможность для создания максимума свободного пространства для передвижений.

Шкафу для одежды, например, не место в общей комнате. Постарайтесь определить его в прихожей

или приспособить для одежды кладовую. Также не-
зачем хранить посуду — какая бы ценная она не
была — в зале и предусматривать там для этого
лишний модуль в мебельном блоке или, что еще
хуже, — отдельный сервант. Ни к чему приобре-
тать массивную, занимающую много места мягкую
мебель, если общая комната **уже** 4 и короче 5 м.
Подумайте, нужны ли вам два кресла в комплекте с
диваном или достаточно одного? Нужен ли трехме-
стный диван или хватит двухместного? Из корпус-
ной мебели для обустройства зоны отдыха доста-
точно тумбы для аудио- и видеоаппаратуры, комода
для хранения вещей общего для семьи пользова-
ния, книжного шкафа или стеллажа, бара для на-
питков и нескольких полок или подставок для раз-
мещения декоративных предметов, часов или
светильников. Если все эти площади и мебельные
объемы сгруппированы в одно целое в виде блок-
секции — прекрасно: много места она не займет.

Много места занимают столы, но и тут есть свои
уловки. Если в общей комнате предполагаются
только трапезы во время праздников или приема
гостей, можно установить в ней универсальный
складывающийся стол, который легко трансфор-
мируется по размерам и высоте или в журналь-
ный, или в столовый.

Место для деловой мебели в рабочей зоне можно
сократить по размерам за счет использования настен-
ных книжных полок вместо книжного шкафа или
шкафа-секретера — **вместо** письменного стола. Для
работы следует подобрать такое кресло, чтобы на нем
можно было бы не только удобно работать, но и поси-
деть с книгой отдельно от стола, т. е. — широкое, с
удобными подлокотниками и спинкой, регулируемое
по высоте и легко перемещаемое. Спальное место в
зоне ночного отдыха для одного из членов семьи мож-
но оборудовать кроватью, складывающейся в шкаф;

на худой конец — креслом-кроватью. Вот вам **минимальный** набор мебели для многофункциональной общей комнаты.

Разумеется, говорить о рациональном зонировании небольших общих комнат не приходится. Когда семья состоит из трех или четырех человек (родители и **один-два** ребенка) и располагает всего двумя жилыми комнатами, — а такой случай является классическим, — общая **комната** превращается, по существу, в спальню для родителей. Но и в таком случае это — особая **спальня**, спальня-**хамелеон**, меняющая свою личину в зависимости от времени суток: ночью она приспособляется для сна, днем превращается в общую комнату, удовлетворяя минимальному требованию для **этого** — возможности размещения мебели для сидения и классического набора для развлечений — телевизора и магнитофона.

Специфика стесненного образа жизни выработала типовую модель меблировки общей комнаты малогабаритной квартиры: комплект мягкой мебели (с **непременным** наличием в нем дивана-кроватьи) и блочный комплект корпусной мебели, в который входят шкафы для белья и одежды. В таких общих комнатах (а их большинство) **зонирование** заменяется использованием мебели, способной выполнять несколько функций, например: диванов-кроватьей, **кресел-кроватьей**, ящиков для постельного белья, трансформируемых в столы, шкафов с откидными столиками и тому подобное. Тем не менее расстановка мебели в небольших общих комнатах **должна** в любом случае производиться с соблюдением **основного** способа зонирования — способа группировки.

► **Правило.**

Избегайте единичной расстановки мебели,

Одиноко **стоящее** кресло, телевизор, расположенный по диагонали в противоположном от мягкой мебели **углу**, книжный **шкаф**, разделенный с диваном комодом, **секретер**, вторгшийся между креслом и **диваном**, **кресла**, находящиеся от дивана по другую сторону входной двери, — эти и другие подобного рода планировочные ляпы не придадут вашей главной комнате ни уюта, ни гармонии. Да, строительная планировка комнат бывает крайне неудачна: то вход не **там**, где надо бы, то окно не на месте, то комната слишком узка, то слишком длинна, то слишком **мала**. Ваша задача — постараться выжать из любой геометрии комнаты оптимальный вариант **расстановки** мебели и оборудования, для чего необходимо:

- * производить меблировку не от случая к случаю и не по принципу «что попадется» (сначала приобрести мягкую мебель, потом **какой-нибудь** шкаф или модуль, потом еще что-нибудь), а комплексно, заранее определив стиль, количество и род **необходимой** мебели и ее **расстановку**;
- * смелее использовать расстановку мебели в глубь комнаты (не вдоль стен, а перпендикулярно им).

Комплексный принцип меблировки вовсе не означает, что всю мебель для комнаты надо покупать сразу — такой вариант является предпочтительным, но не обязательным. Комплексность заключается в том, что меблировка должна быть сначала *продумана* с учетом назначения помещения, затем *спланирована* с учетом зонирования (если зонирование необходимо по условию многофункциональности комнаты) и только затем — сразу или поэтапно *осуществляться*. Меблировка по принципу «от случая к случаю» в итоге зачастую приводит к тому, что **какая-то** нужная мебельная единица не вмещается в комнату, так как размеры ранее установленной мебели не продуманы с учетом оптимальной расстановки **всей**.

В планировочных условиях некоторых комнат функциональную расстановку и группировку мебели можно **выполнить** только убрав какую-нибудь мебельную единицу от стены.

Общая комната — лицо жилища и место, в котором пересекаются многообразные интересы его обитателей, но это не значит, что она должна быть заставлена разнообразной **мебелью**, хотя бы и красивой. Все в ней должно быть органично увязано с целью создания максимума свободного пространства. **Если** стол вам нужен только для того, чтобы раз в год написать письмо или раз в месяц заполнить какую-нибудь квитанцию, не стоит приобретать **его**, чтобы установить в общей комнате, — все это можно сделать па столе, **находящемся** в другой комнате или на кухне. Если вы едите на кухне, зачем вам нужен полноразмерный стол в общей комнате? На случай торжественной трапезы можно перенести в нее стол из кухни или держать где-нибудь стол, складывающийся в компактную тумбу (например, в прихожей). Стулья, на которых никто не сидит, не должны находиться в общей **комнате**, равно как и кресла-кровати, на которых некому сидеть и на которых спят только по случаю, — для этого есть раскладушки. Общая комната должна быть просторна и выглядеть **пригласительно и** дружелюбно, чтобы каждый входящий в нее человек сразу мог понять, что для него в ней найдется уютное место.

Весомую роль в создании общей атмосферы уюта и гостеприимства общей комнаты играет мягкая мебель и ее расстановка. Возможно бесчисленное количество вариантов расстановки мягкой мебели: во-первых, по отношению друг к другу, во-вторых, по положению в комнате.

Классический набор мягкой мебели — диван и два кресла — предполагает и классический **П-образный**

вариант их размещения относительно друг друга: диван — в центре группы, кресла — с обеих его сторон напротив друг друга. Завершает эту композицию **журнальный** столик, устанавливаемый в середине группы. Другим удобным вариантом является **Г-образное** размещение дивана и кресел, при котором оба кресла ставятся рядом друг с другом под углом 90 градусов по отношению к дивану. Очень удобны для организации места для отдыха диванные комплекты, состоящие из отдельных равных по размерам кресел. Путем несложных перестановок из составных кресел можно быстро составить угловой или **П-образный** диван или образовать удобную и компактную мебельную группу для беседы, расположив ее полукругом.

В большинстве случаев группа мягкой мебели предназначается для совместного просмотра телевизора. Соответственно и расстановка мебельных единиц в ней должна определяться удобным положением для этого. Однако место для отдыха не обязательно должно быть привязано к телевизору. Камин или большое террасное окно с красивым панорамным видом из него также **могут** быть объектами привязки места для отдыха и бесед.

Для небольших помещений обычное расположение группы мягкой мебели для сидения — в углу **комнаты**. **Желательно**, чтобы это был ближайший к **входу** в комнату угол, так как место, где установлена мягкая мебель, является **наиболее** посещаемым из всех других мест общей комнаты. В больших комнатах возможно **свободное**, т. е. не пристенное, размещение группы мягкой мебели. В этом случае обособленность зоны для отдыха наиболее выразительна и **подчеркивается** полузамкнутым контуром мебельных спинок, обращенных не к стене, а к внутреннему пространству помещения (рис. 83).



Рис 83. Размещение мебели для сидения в середине комнаты и непосредственно у блок-стенки как вариант создания зоны для отдыха, не требующий использования перегородок

Мебель для отдыха должна быть подобрана с учетом основной формы его проведения (чтение, просмотр телепрограмм, настольные игры, беседа) и **воз-**

раста наиболее часто находящихся в нем людей. Следует учитывать, что удобная посадка человека при игре в карты, например, отличается от посадки при чтении или при просмотре телевизора. Во время игры в карты или во время бесед посадка человека должна быть более прямой: в первом случае — для удобства, во втором — для подчеркивания уважительного отношения беседующих друг к другу. Необходимо также иметь в виду, что пожилые люди предпочитают более высокую и более жесткую мебель для сидения, так как с нее легче вставать.

Место для отдыха может быть выделено не только планировочными, но и оформительскими средствами, например, отличающимся от других зон комнаты покрытием пола, оригинальным и большим светильником, эффектным освещением, броским цветом материала обтяжки мебели, группой картин, фотографий или другого рода изображений, сгруппированных на участке стены в районе зоны, большим цветком в напольном вазоне и т. д. Подобные бросающиеся в глаза детали хороши еще и тем, что могут быть темой для их обсуждения, **помогают** иногда быстрее установить контакты во время беседы с новыми знакомыми.

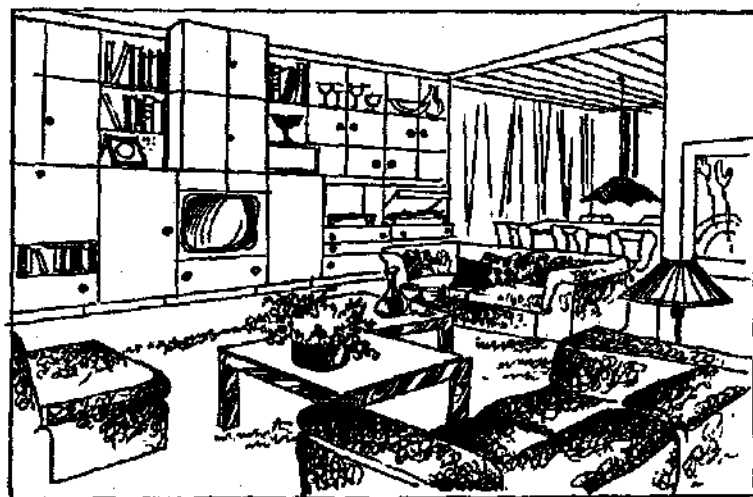
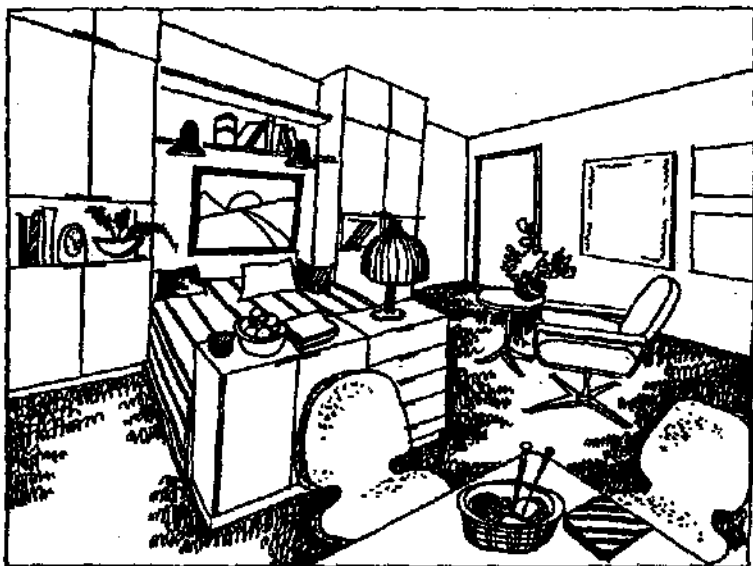
Если мягкая мебель создает в комнате атмосферу уюта, то блочная является основным формирующим элементом ее интерьера, особенно весомым в небольших помещениях.

Предпочтительные варианты размещения секций и стенок во многом зависят от строительной планировки комнаты.

• **Возьмите на заметку.**

Секции и стенки теряют свой эффект самого выразительного элемента меблировки, если полностью не видны с места входа в комнату.

В узких и длинных комнатах лучшее место для секции — торцовая стена напротив окна (если она не занята дверным **проемом**), в широких — стена, находящаяся напротив входа в комнату. Желательно **также**, чтобы блочная мебель располагалась напротив группы мягкой мебели, а не сбоку от **нее**, и уж во всяком случае — не на одной линии с ней. Секцию не следует размещать у стены, в которой находится дверной или оконный проем. **Если** входная дверь находится в одной из торцовых стен комнаты, а в другой торцовой стене находится **окно**, для размещения блочной мебели следует выбирать ту из двух боковых стен, которая находится дальше от входа.

Размещению **телевизора** и стереоустановки в общей **комнате** также необходимо уделить должное внимание. Положение человека по отношению к телевизору **при** просмотре телепрограмм и условия **освещенности**, например, влияют не только на восприятия им изображения, но и на его здоровье.

Наилучшее восприятие телевизионного изображения достигается **при** следующих условиях:

- ◆ на экран телевизора не должен падать прямой свет от какого-либо **источника** света;
- * расстояние от глаз смотрящего до телевизора должно быть равно 5-кратной **величине диагонали** экрана **телевизора**;
- * помещение при просмотре телевизора должно быть освещено слабым светом;
- * источник освещения, предназначенного для просмотра **телевизора**, должен находиться сзади и сверху телевизора, а его **световая** мощность не должна превышать 40 Вт;
- * центр экрана телевизора должен **находиться** на одном с глазами смотрящего уровне от пола (для человека, сидящего в кресле, этот уровень находится **примерно** в 1 м от пола);

- * угол между воображаемой вертикальной плоскостью, проходящей через центр экрана телевизора и направлением от центра экрана до глаз смотрящего не должен превышать 30 градусов (рис. 84).

✓ **Возьмите на заметку.**

Размещение телевизора в мебельной нише возможно лишь при условии достаточного пространства между ним и стенками мебельной ниши, что необходимо для хорошей вентиляции его во время работы. Для этого достаточно 5 см по бокам и 10—15— сверху. Лучше всего, если «крыши» над телевизором не будет.



Рис. 84, Условие наилучшего восприятия картинки телевизионной передачи — при угле зрения не менее 60 градусов

Колонки стереоустановки должны размещаться таким образом, чтобы расстояние между ними равнялось расстоянию от каждой из них до слушающего (рис. 85).

• **Возьмите на заметку.**

- * Не следует прятать колонки за оконными или какими-либо другими занавесями — **текстиль** приглушает **звуки** высоких и средних частот.
- * Поблизости от колонок не должно быть **стеклянных** и **фарфоровых** изделий.

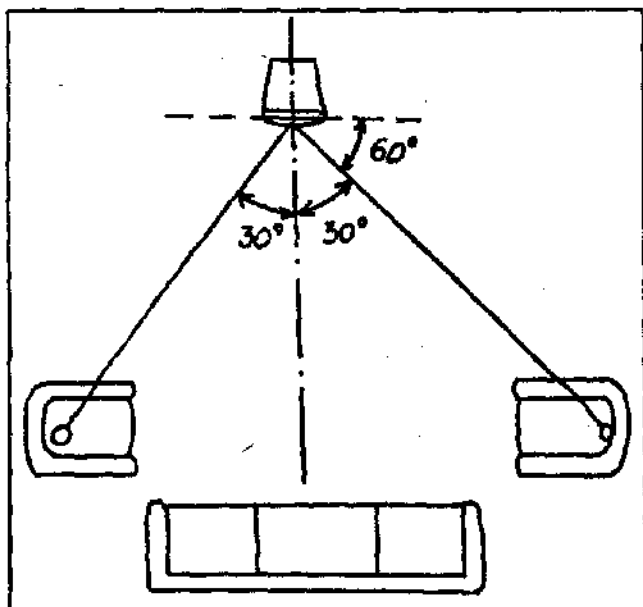
Тем, кто относится к качеству звучания **стереоустановки** особенно ревностно, необходимо иметь в виду следующее:

- * каменные стены и большие **стеклянные** поверхности сильно резонируют;
- * тяжелые оконные занавеси и ковровые покрытия приглушают звук;
- * колонки должны быть размещены в **одинаковых** акустических условиях: за ними и под ними (если они стоят) должен находиться идентичный **материал**, т. е. каменная стена либо деревянная полка; если одна колонка размещена в углу комнаты или мебельной ниши, то и вторая должна висеть в аналогичном углу.



Рис. 85. *Треугольник наилучшего стереоэффекта: расстояние между колонками равно расстоянию от каждой из них до слушателя*

СПАЛЬНЯ

Важнейшей предпосылкой выбора помещения для спальни является защищенность ее от внешнего и **внутрижилищного** шума. Спальню необходимо организовывать в самой тихой комнате квартиры или дома. Это значит, что ее окна должны выходить на самую тихую сторону дома, а помещение для нее должно находиться в самой тихой части жилища. Двери спальни должны быть глухими, окна, по возможности, должны быть в **шумозащитном** исполнении, а покрытия стен и пола — из звукопоглощающих материалов.

Современная **концепция** индивидуального жилища предусматривает блокирование супружеской спальни с санузлом, оборудованным **ванной** или душем, а также унитазом, биде и умывальником. Один из входов в **санузел** предусматривается непосредственно из спальни, другой (технический) — из коридора. Если возможности для блокирования нет, спальню, тем не менее, следует размещать как можно ближе к общим санузлам дома.

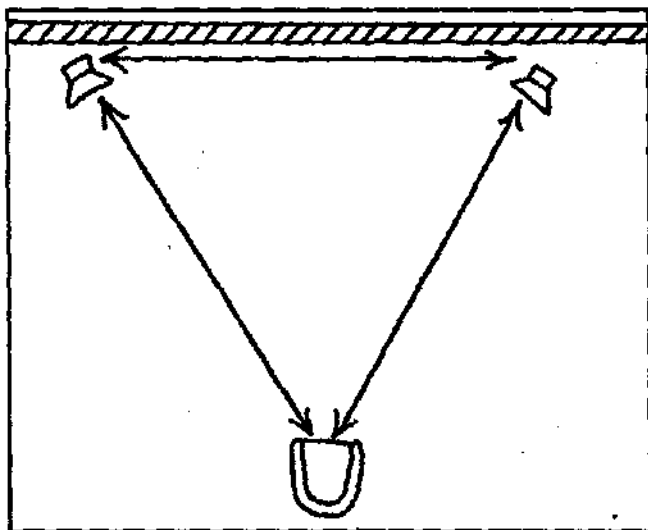
В простейшем варианте меблировки супружеской спальни минимум необходимой мебели может состоять из двуспальной кровати, шкафа для белья и одежды и двух прикроватных тумбочек. При удачном расположении окна и входной двери для подобного обустройства спальни достаточно помещения площадью 12,5 кв. м. В спальнях большего размера возможно устройство спального уголка для грудного ребенка, места для макияжа или для домашней работы одного из супругов, например для шитья или для работы за письменным столом. Если размеры спальни достаточно велики, ей можно придать и функции дневного отдыха, разместив, кроме кровати и шкафа, **на** пример, стол со стульями, одно-два кресла, комод, а также аудио- и видеоаппаратуру (рис. 86).



Рис. 86. Вариант расстановки мебели в спальне большого размера

В спальне супружеской **четы** часто возникает необходимость устройства спального места для грудного или малолетнего ребенка. В этих случаях, кроме детской кровати, необходим небольшой комод для детского белья, игрушек и принадлежностей по уходу за ребенком.

✓ **Возьмите на заметку.**

Психологи и педиатры рекомендуют **устроить** детское место в спальне родителей только в **течение** двух-трех лет после рождения ребенка.

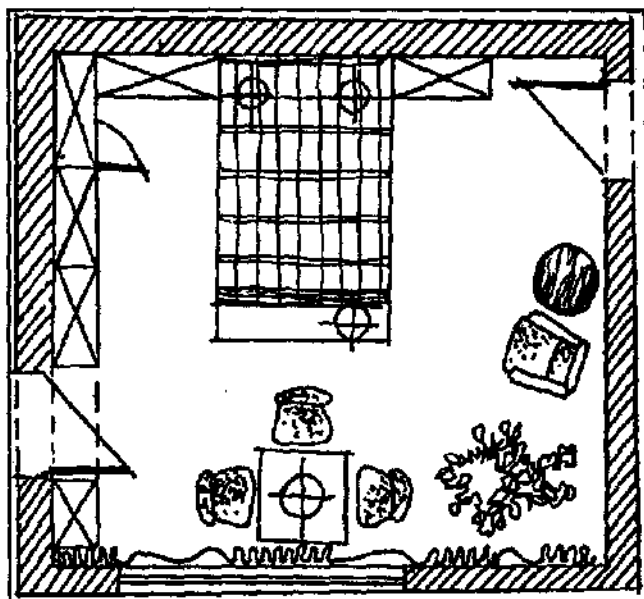
В спальне, рассчитанной на одного человека, представляется больше возможностей для придания ей дополнительных функций. Так, спальня холостяка может представлять собой гибрид спальни и рабочего кабинета с небольшой библиотекой и диваном для дневного отдыха.

Спальня пожилого человека (или старшей супружеской пары), живущего (или живущих) вместе с семьей своего сына или дочери, может быть обустроена еще как комната дневного пребывания с соответствующей дополнительной меблировкой, например: двумя креслами и небольшим журнальным столиком, книжным шкафом-секретером или **небольшой** секцией, тумбой с телевизором и т. д.

Планировку расстановки мебели в спальне следует начинать с выбора места для кровати. Место размещения кровати диктуется порой особенностями психики конкретного человека. Люди, подверженные безотчетным страхам» мнительные и психически ранимые, не любящие больших пространств, предпочитают спать у стены, подсознательно видя в ней некую защиту, своего рода психологический стабилизатор. Те же, у кого психика более раскованна и отважна, любят спать на свободно стоящей кровати.

Хороший сон и отдых в кровати зависят не только от ее выдающихся качеств, но и от ее положения в комнате. **Все** варианты установки кровати в различных помещениях невозможно предусмотреть и оценить, можно лишь подсказать, где кровать **нежелательно** устанавливать:

- * близко к окну или к двери — циркуляция **воздуха**, в том числе некомфортного по температуре и сквозного, в непосредственной близости от них всегда интенсивнее;
- * напротив окна так, чтобы внутренняя часть изголовья была обращена прямо к нему, — прямой свет от окна может нарушать ваш сон;
- * прямо напротив двери — это неприятно психологически: ведь кровать — ваше последнее убежище от дневной суеты;
- * вдоль холодных (наружных) стен (особенно это касается кроватей для детей и стариков); если у такой стены все же приходится размещать кровать, закройте стену над ней ковром;

- * в **тесных**, низких и глубоких стенных или мебельных нишах — застой воздуха в них наиболее вероятен по сравнению с другими частями **помещения**;
- * вдоль стены, если кровать с балдахином.

Относительно необходимости ориентирования кровати по сторонам света, в **частности**, изголовьем на север, достаточно твердых оснований **утверждать** или отрицать что-либо не имеется: официальная наука по этому поводу лишь пожимает плечами, а существующие на этот счет рекомендации носят лишь гипотетический характер. Во всяком случае достоверных свидетельств того, что на кровати, ориентированной на север, спать лучше или хуже, пока не имеется.

Непременной принадлежностью мебелировки спальни является шкаф для личного и постельного белья и одежды. Шкаф следует размещать поближе к входу в комнату. Если в спальне есть ниша, то лучше не втискивать в нее кровать, как поступают многие, а разместить в ней шкаф и отгородить ее от остальной части комнаты занавесью, ширмой или роллетой, убирающейся под потолок. Такого рода перегородки не обязательно должны быть всегда закрыты, но они очень удобны в качестве ширмы для переодевания. Согласитесь, что не всем приятно переодеваться на глазах друг у друга, как бы близки не были между собой супруги. Если площадь спальни позволяет, желательно разместить в ней еще комод для постельного белья, установив его поблизости от кровати, например — у изголовья или у изножья.

Спальня — это то место, где шкафы на всю высоту стены особенно уместны. В жизни каждой семьи со временем собирается масса вещей исключительно домашнего пользования: постельные принадлежности, скатерти и накидки, материалы и принадлежности для шитья, старая одежда и обувь и т. п. Такого

рода «склады» имеются в каждом доме, и где еще **можно** найти им лучшее место, как не в сплошь глухом и большом шкафу в спальне, если для них не предусмотрена специальная кладовая? Личные вещи хозяйки занимают, по обыкновению, также гораздо больше места, чем вещи какого-либо другого члена семьи, и где еще они будут храниться в должном порядке, как не в шкафу, стоящем в спальне? Поэтому шкаф для спальни должен быть как можно **вместительнее**, с большим количеством полок, ящиков и отделений. Верхнюю одежду не стоит размещать в этом шкафу — зачем заносить в него уличную пыль и уличный дух? Для сезонной одежды самое подходящее место — в прихожей. Лучший вариант решения вопроса о хранении вещей супружеской четы — два отдельных шкафа для НЕЕ (побольше) и для НЕГО (**поменьше**).

Современная мебельная индустрия предлагает потребителю шкафы-стенки с удобными раздвижными дверями, выполненными в некоторых вариантах в виде решетчатых, с большим количеством отделений разных форм и объемов, с внутренней **подсветкой** многих из них. Было бы только место и деньги.

• **Возьмите на заметку.**

В отличие от общей комнаты, шкафы, размещенные в спальне, ничуть не портят ее интерьера, а напротив — придают ей более жилой вид.

Иногда есть возможность и смысл разделить шкафные объемы спальни на одежные и бельевые, установив первые где-нибудь у входа, а вторые — у изголовий кроватей, как это показано на рис. 86.

В любом случае у кроватей должна стоять какая-нибудь мебель, на которую можно было бы положить книгу, очки, поставить кружку с водой и на

которой можно было бы установить телефон или **ночные** светильники индивидуального пользования. Не обязательно использовать для этого ночные столики или прикроватные тумбочки, как это навязывают нам изготовители комплектной мебели для спальни. Не менее функциональным, эстетичным и экономичным в плане занимаемой площади **решением** может быть устройство на заказ полки, размещаемой *за* или *над* изголовьем кровати. Вообще, вариантов прикроватного обустройства корпусной мебелью может быть сколь угодно, и здесь все зависит от вашей фантазии или от фантазии вашего подрядчика — изготовителя мебели или дизайнера.

Как бы ни складывалась планировочная ситуация в спальне, не забудьте предусмотреть в ней место для одного-двух гостиных стульев, которые необходимы для того, чтобы вы могли, находясь в постели, пригласить в спальню нужных вам людей, например врача или посетителя во время вашей болезни. Эти же стулья, кстати, могут пригодиться **во** время приема гостей в общей комнате.

Для рубашек, костюмов и платьев, которые вы носите в течение рабочей недели, следует предусмотреть в спальне отдельную вешалку-спинку (рис. 87), которые очень удобны как место обособления приготовленных к ношению **вещей**. Преимущества таких дежурных вешалок состоят **еще** и в том, что **вещи**, свободно разложенные на **них**, не мнутся, что может случиться при хранении в шкафу, и находятся в **«готовности»** для быстрых сборов.

Не лишним будет размещение в супружеской спальне хотя бы небольшого косметического столика с зеркалом, для того чтобы женщине можно было удобно и не мешая другим, например, снять макияж.



Рис. 87. Вешалки-спинки для хранения вещей, приготовленных для повседневной носки в будние дни

Спальня является самым интимным жилым помещением дома. В ней должно быть все обустроено так, чтобы было приятно и удобно не только засыпать и спать, но и просыпаться. Интерьер спальни должен быть сдержан, по житейски уютен и менее всего экстравагантен, освещение — мягкое, цвета — приглушенные. Это комната, на стенах которой уместны супружеские фотографии, портреты близких родственников и детей. Приятно проснуться и увидеть на стене не будоражащую картину с авангардистским сюжетом, а пейзаж близкой вам по духу природы. Приятно после сна походить по ковру босиком, совершая первичный туалет или легкую гимнастическую разминку, приятно выйти на балкон прямо из спальни, чтобы вдохнуть утренний воздух и посмотреть, что приготовила на очередной день погода. К сожалению, не всем доступно идеальное обустройство спальни, но выжать максимум из возможного надо стремиться.

КУХНЯ

Суммарно домашняя кухня представляет собой самое большое рабочее место в мире. Ежегодно в этом помещении население Земли, занимающееся приготовлением домашней пищи, проводит в среднем 3 триллиона часов. В большинстве случаев кухня является не только местом приготовления пищи, но и основным местом ее приема, а порой — и отдыха. Именно поэтому кухня должна быть не только высокоорганизованным с точки зрения кулинарного труда помещением, но и эстетично оформленным.

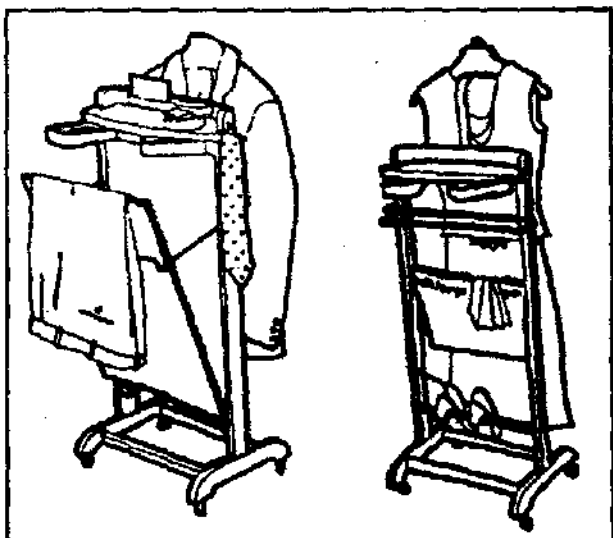
В последнее время в искусстве жилищного дизайна все прочнее утверждается тенденция придания интерьеру кухни вида жилого помещения, в котором не только удобно работать, но и приятно находиться. Говоря проще, современная кухня должна **выглядеть** как уютное жилое помещение. **Темное**, тесное, пропитанное запахами, не опрятное» заставленное посудой и кастрюлями, со скудной, грубой и примитивной мебелью помещение, каким еще не так давно с исторической точки зрения была кухня в большинстве жилых **ячеек**, постепенно, но верно уходит в прошлое. Уходит, **разумеется**, в тех жилищах, в которых **стремление** к высокой культуре быта стало органичной потребностью. **Потребительские** требования к обустройству и эстетическому оформлению кухни непрерывно повышаются. Белые крашенные столы и кухонные серванты, отдельно **стоящая** газовая плита с подставками-крыльшками по бокам, пожелтевшая побелка потолка над ней, деревянный пол и окрашенные зеленой или голубой масляной краской стены не устраивают сегодня даже бедных и непритязательных хозяев.

Для современного обустройства кухни требуется не **менее 8** кв. м площади. (Эти и другие нормативные «требуется» и «должно быть» адресуются тем, кто имеет возможность определять размеры своего

жилища — в том числе и кухни — перед тем, как в нем поселиться; для тех же, кому жилье ниспослано чужой рукой как *данность*, приводимые мною сведения о *нормальных* архитектурных нормах, соответствующих современным требованиям, могут быть отложены в памяти до лучшего будущего или быть в качестве ориентира для определения своих возможностей в обустройстве своего жилища.) Итак, минимум 8 кв. м требуется для того, чтобы обустроить кухню набором мебели и оборудования, обеспечивающих современный уровень комфорта при приготовлении пищи. И то: достичь максимума возможного комфорта на такой площади можно лишь при благоприятных планировочных условиях для их расстановки. Интернациональные организации, занимающиеся исследованиями в области развития жилищного строительства (например, Жилищная комиссия Международного Союза обществ семьи), считают, что для семей, состоящих из трех-пяти человек, оптимальный размер кухни должен быть не менее 11 кв. м. Для организации места для приема пищи необходимо еще 4 кв. м дополнительной площади.

По возможности, кухня, как уже говорилось в этой книге, должна быть ориентирована окнами на север, северо-восток или восток (дневной и вечерний свет солнца — не лучший помощник для работы на кухне) и находиться поблизости от входа в дом.

Идеальная форма помещения для кухни — удлиненный прямоугольник. При такой форме требуется меньше площади для благоприятного обустройства кухни мебелью и оборудованием: обе длинные стены протяженностью **3,5—4 м** позволяют установить вдоль них все необходимое для современной кухни мебельное и техническое оборудование. Квадратная планировка помещения для кухни имеет свои преимущества в том, что предоставляет более благоприятные возможности для использования его сре-

динного пространства, например для установки плиты, рабочего или обеденного стола **перпендикулярно** к пристенному ряду мебели и оборудования.

Планировка оборудования кухни зависит от строительной планировки помещения и может быть однорядной, двухрядной, Г-образной или **П-образной** (рис. 88). Однорядная планировка предполагает установку вдоль одной из стен кухни всего оборудования кухни, а площадь вдоль противоположной стены используется для коммуникационных сообщений между входной и балконной дверью или для установки обеденного стола, холодильника или отдельного кухонного шкафа. Этот вариант расстановки является наиболее типичным для небольших (до 8,5 кв. м кухонь).

При двухрядном варианте расстановки у одной из стен размещается так называемое инсталляционное оборудование (т. е. оборудование, связанное с процессом приготовления пищи и подготовки посуды: жарочная плита, духовая печь, микроволновая печь, холодильник, мойка, посудомоечная машина, отставочный и вспомогательный рабочий столы, шкаф для кастрюль), у противоположной — шкафное оборудование и обеденный или основной рабочий стол. Расстояние между этими рядами не должно превышать **1,2 м** — в противном случае рабочие передвижения по кухне будут занимать много энергии и времени. Такой вариант не предполагает размещения в кухне места для приема пищи и предпочтителен для узких помещений.

Г- и П-образная планировки наиболее приемлемы для квадратных кухонь с местом для приема пищи. Шкафной и инсталляционный ряды располагаются при этих вариантах под углом друг другу или под углом и параллельно. Эти варианты — самые технологичные, так как предусматривают минимум передвижений по кухне во время работы (рис. 89).



Рис. 88. Схемы возможных планировок кухонного оборудования:

а — однорядная планировка; б — двухрядная планировка; в — однорядная планировка с местом для приема пищи; г — Г-образная планировка с местом для приема пищи; д — П-образная планировка; е — смешанная планировка с вынесенным в центр кухни плитным блоком.

Буквенные обозначения: гс — гладильный стол; м — морозильник; о — отставочный стол; ос — обеденный стол; п.м. — посудомоечная машина; р — рабочий стол; х — холодильник; ш — высокий шкаф.

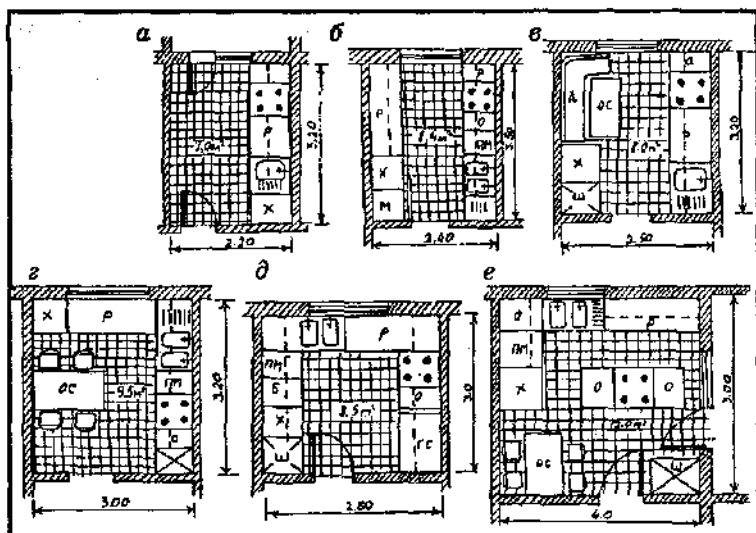

Рис. 89. Диаграммы рабочих перемещений в кухне при различных схемах размещения оборудования (размеры — в см; расшифровку буквенных обозначений см. на рис. 88)

Удачная расстановка кухонного оборудования зависит еще от положения окон и дверей кухни. Если вы собираетесь покупать или строить собственное жилище, обращайтесь внимание на следующие планировочные детали, связанные с положением окон и дверей:

- * боковая сторона входного или балконного (террасного) дверного проема должна отстоять от ближайшего к нему угла кухонного помещения не менее чем на 70 см; это необходимо для того, чтобы ближайшую к двери стену можно было полностью использовать для установки мебели или оборудования;
- * высота подоконника должна быть **0,9—1 м**, что позволит установить перед окном рабочий стол, низкий шкаф или мойку; чтобы при этом можно было беспрепятственно открывать окно, высота подоконника должна быть **1,15—1,25 м**;
- * ширина входного дверного проема должна быть не менее 0,9, а лучше — **1 м** для **возможности** свободного прохода через него с подносом или **сервировочным** столиком;
- * желательно (**особенно** в небольших кухнях), чтобы входная дверь открывалась не внутрь кухни, а в наружную сторону;
- * желательно отсутствие порога в проеме входной двери.

Инсталляционное оборудование должно располагаться в таком линейном порядке (слева направо или справа налево): отставочный стол для кастрюль, плита, рабочий стол, мойка, столик для стока воды с посуды, отставочный стол для посуды (рис. 90).

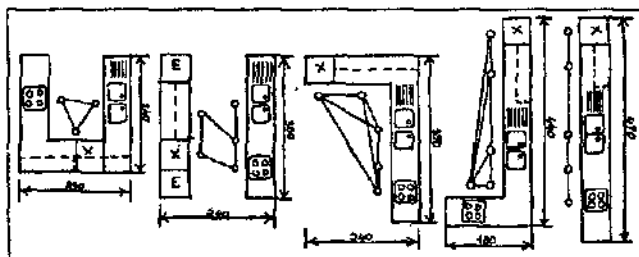
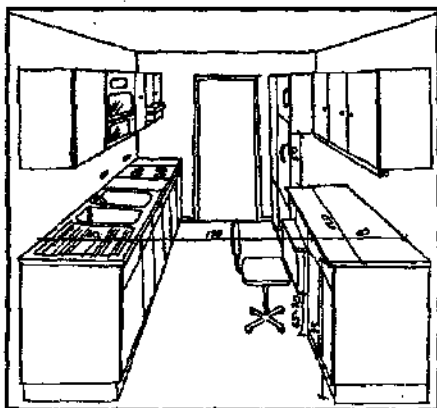

*Рис. 90.
Пример расстановки
оборудования кухни
при двухрядной планировке
(вид от окна)*

► **Правила.**

- * Не устанавливайте плиту в углу кухни — это затруднит ваши манипуляции на ней.
- * Справа от плиты (для левши — слева) должно быть предусмотрено отставочное место шириной минимум 0,3 м для горячих кастрюль и сковородок.

В типовых жилых домах ради экономичной разводки водопроводных и канализационных труб кухня обычно блокируется с **санузлом** и поэтому вывод водопроводных и канализационных точек подключения устраивается, как правило, в одном из углов стены, в которой находится входная дверь на **кухню**. Поэтому мойку в типовых кухнях приходится устраивать на ближнем к входу краю инсталляционной линии, а плиту — на дальнем. Такое расположение основного рабочего оборудования линии не совсем удачно по нескольким причинам. Во-первых, плита должна быть размещена как можно ближе к решетке вытяжной вентиляции, которая находится по обыкновению как раз над тем местом, где приходится устанавливать мойку. Во-вторых, плита должна быть удалена от окна, так как через него происходит преимущественно приток, а не вытяжка воздуха, и вентиляция кухни осуществляется в направлении от окна к решетке вытяжного канала. При расположении плиты ближе к окну, как это принято в нашей типовой планировке **кухни**, запахи и теплый воздух распространяются на значительном пространстве кухни, прежде чем достичь вытяжки. Это **непрерывно** происходит (в меньшей степени, конечно) даже в том случае, когда над плитой установлено вытяжное устройство принудительной вентиляции или устройство для очистки воздуха. Поэтому плиту следует локализовывать как можно ближе к отверстию вытяжного канала. В-третьих, место у плиты — самое грязное на кухне, а значит, оно должно быть ближе к выходу.

В-четвертых, если на кухне предусмотрено место для приема пищи (а так оно и есть в **подавляющем** большинстве случаев), мойка и располагаемый над нею посудный шкаф удалены от стола более, чем **плита**, а надо бы — наоборот. В проектах обустройства кухни западные архитекторы-дизайнеры предусматривают размещение мойки ближе к **окну**, а плиты — к входу в кухню. Подобную расстановку можно осуществить и на кухне, где точки подключения мойки предусмотрены в нежелательном месте: рынок сантехнического оборудования предлагает гибкие водопроводные и канализационные трубы, сочленяемые в отрезки любой длины.

Длина рабочего стола у плиты должна составлять не менее 60 см, рекомендуемая норма — 90 см. При двухрядной компоновке оборудования, а в некоторых случаях и при Г- и П-образной, рабочий стол у плиты может использоваться как подготовительное место, а основной рабочий стол может быть перенесен на другую линию, и длина его может составлять 100 см и более.

Нормированная ширина напольной кухонной мебели составляет 60 см, высота — 85. Для людей невысокого роста рекомендуется высота 85, высокого — **90—95** см. Настенные шкафы должны находиться на такой высоте, чтобы хозяйка (хозяин) могла свободно доставать рукой до их полок, но не ниже чем на 50 см от рабочих поверхностей столов и низких напольных шкафов (рис. 91).

Удобная и производительная работа на кухне обеспечивается не только рациональной расстановкой мебели и стационарного оборудования, но и эргономичным размещением посуды и кухонных приборов для приготовления пищи (рис. 91). Место каждой кастрюли и сковородки, салатницы или ножа, миксера или мясорубки должно быть определено как в плане, так и по высоте с учетом

частоты их использования (см. диаграмму на рис. 91).



Рис. 91.
Диаграмма высот рабочих поверхностей кухонного оборудования

► **Правило.**

Чем чаще используется тот или иной кухонный предмет, тем ближе к рабочему месту он должен находиться.

В районе рабочего стола, например, в самых удобных и близких к рабочей зоне местах должны находиться ножи, разделочные доски, кофеварка, консервовскрыватель, ложки-мешалки; на ступень дальше — **яйцеварка**, миксер, мясорубка, шинковки, терки, кофемолка, дозатор-мерник для продуктов, молоток для отбивки мяса, и т. д., а также такие непортящиеся продукты, как растительное масло, уксус, сахар, соль и специи, чеснок и лук; чуть дальше — приспособление для заточки ножей, весы, кастрюли, тарелки, чашки, салатницы, супница, стеклянные емкости для микроволновой печи и прочая посуда, а также — крупы и макаронные изделия. В последней зоне удобной досягаемости должен находиться холодильник с продуктами.

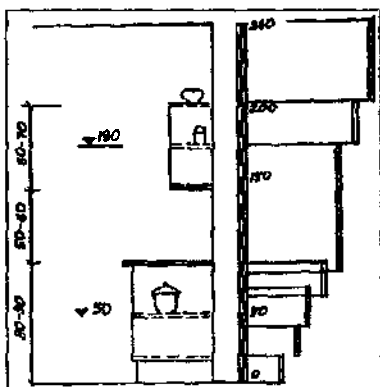
В непосредственной близости от плиты должны находиться сковороды, чайник, турка для кофе, поварешка, шумовка, лопаточки для перемешивания,

подставки под горячую посуду, прихватки для рук (рукавицы, держатели для сковород); из продуктов — соль, сахар и специи.

Столовые приборы должны быть не в ящиках рабочего стола, как это часто бывает, а на обеденном столе в специальных подставках или — в ближайшем к нему ящике (шкафу). Здесь же должен постоянно находиться столовый прибор для специй.

В зоне мойки ближе всего к рукам должны быть моющие средства и приспособления для мойки посуды (**щетки**, мочалки, губки, ерши), перчатки для рук, дуршлаг; в следующем радиусе удаления — сушилка для посуды, еще далее — столовая посуда — **мусорное** ведро.

► *Правило.*

Самые употребительные **предметы** должны находиться справа от вертикальной оси рабочей зоны (для левши — слева).



Рис. 92. Зонная схема размещения предметов и приборов на инсталляционной линии

Чем больше продуктов, предметов и приборов для приготовления пищи будет находиться в вашей кухне, тем больше требуется для них места и тем труднее найти **удободостигаемое** место для каждого из них. Все имеющиеся в наличии сухие продукты нет смысла держать поблизости от рабочего стола — основную их часть можно хранить в отдельно стоящем шкафу или в кладовой для пищевых припасов. Редко

используемые емкости, приборы и приспособления следует размещать в удаленных от рабочего стола ящиках и шкафах, и, наконец, кухонную мебель надо подбирать с учетом удобного размещения в ней необходимых для приготовления пищи продуктов и оборудования — благо мебельная индустрия предлагает различные варианты и конструкции внутренней «начинки» кухонных шкафов (рис. 93).

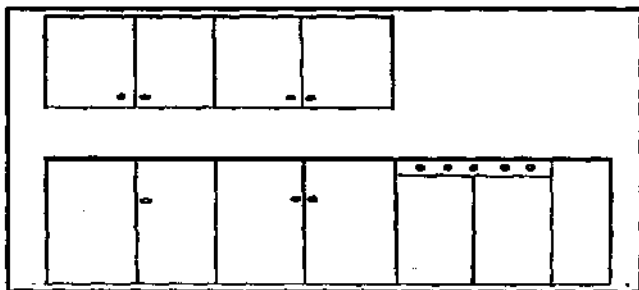

Рис. 93. Примеры внутренних конструкций кухонных шкафов для размещения продуктов, посуды и оборудования:

а — слева: шкаф с выдвижными корзинами, справа: с выдвижным контейнером с проволочными поддонами;

б — шкафы с выдвижной (слева) и складной (справа) шинковкой;

в — слева: шкаф с телескопическим выдвижным контейнером, справа: шкаф для размещения кухонных приборов;

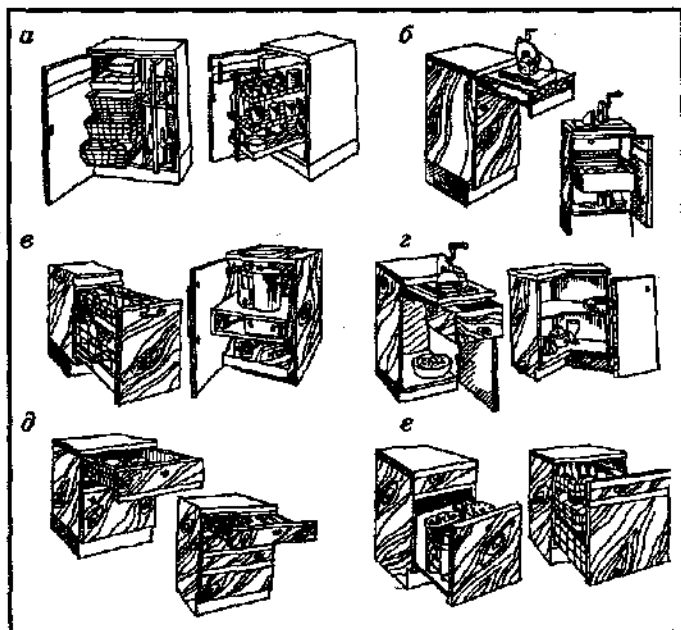
г — слева: шинковка смонтирована на выдвиж-

ной шине над ящиком, справа: угловой шкаф с откидной дверью;
д — слева: ящичный шкаф со складывающейся шинковкой, справа: обычный ящичный шкаф;
е — слева: шкаф с выдвижным поддоном для мусорного ведра, справа: с выдвижной этажеркой.

Современная кухня предполагает высокий уровень механизации и эффективности приготовления пищи. Редкая хозяйка обходится теперь без таких кухонных электроприборов, как миксер, мясорубка, кофемолка, кофеварка. Перечень электроприборов и устройств, облегчающих работу на кухне, непрерывно пополняется, а конструкции уже известных постоянно совершенствуются. Кроме названных, желательны также электрошинковку, электротерку, тостер, яйцеварку.

Рецепты приготовления многих блюд предполагают использование нетрадиционных способов обработки пищи, например волнами высокой частоты — в микроволновых печах (СВЧ-печах), термообработкой при высоком давлении — в герметичных печах и кастрюлях, инфракрасными лучами — в гриль-печах и др. Каждый из подобных приборов и устройств призван облегчить или ускорить **процесс** приготовления пищи или улучшить его качество, но, приобретая тот или иной из них, следует позаботиться об удобном месте его размещения, и если его нет и не предвидится — подумать о необходимости **покупки**. Нередко от «услуг» многих из них непроизвольно приходится отказываться или пользоваться ими редко по той простой причине, что доставать их из шкафов неудобно, устанавливать долго и нигде ввиду **того, что** на рабочем столе мало места.

• **Возьмите на заметку.**

* Кухонная техника рациональна и удобна в использовании только при условии постоянного размеще-

ния на рабочей площади стола или в непосредственной близости от нее.

- * СВЧ- и гриль-печами удобнее пользоваться, когда они установлены на высоте, примерно соответствующей уровню глаз взрослого человека.
- * Для безопасного пользования электрошпинковками необходимо наличие вокруг них некоторого свободного пространства.

Важнейшим прибором кухни является, конечно, стационарная плита. Наряду с традиционными плитами, заблокированными с духовкой, выпускаются панельные с отдельной духовой печью, монтируемой выше плиты в настенном инсталляционном ряду. Сама же плита встраивается в шкаф на уровне нижнего инсталляционного ряда. Отдельное от плиты размещение духовки (обычно — на уровне глаз) предоставляет пользователю неоспоримые удобства в эксплуатации, а интерьер кухни выглядит элегантнее.

Газовые плиты имеют преимущество перед электрическими в скорости процесса нагрева и оперативности его регулирования. Электроплиты в отличие от газовых более безопасны в эксплуатации, не потребляют кислород при горении и могут быть полностью автоматизированы. Их рабочая поверхность более удобна для чистки. К существенным недостаткам электроплит, помимо медленного нагрева и остывания термоэлементов, относится необходимость относительно частой замены приходящих в негодность конфорок и необходимость использования для приготовления пищи на них специальной посуды с идеально плоским дном (без рубчиков по краям, например) и размерами, соответствующим размерам конфорок (диаметром 14,5, 18 и 22 см).

Электроплиты с плоской и гладкой рабочей панелью из стеклокерамики снимают проблему необходимости замены конфорок. Такие плиты очень *элегант-*

ны и гигиеничны, так как содержание их в идеальной чистоте не представляет никаких затруднений и сравнимо с содержанием в чистоте кухонного стола с пластиковым покрытием. Выпускаются также газовые плиты со **стеклокерамической** рабочей поверхностью. В этом варианте, однако, они утрачивают свое главное преимущество перед электроплитами — скорость нагрева и оперативность его регулировки.

Ширина плит колеблется в зависимости от количества **конфорок** от 50 (при трех конфорках) до 60 см (при четырех), а глубина **большинства** моделей составляет 60 см.

Микроволновые (СВЧ) печи удобны в основном для быстрого подогрева готовой пищи (в том числе и порционных блюд непосредственно в столовой посуде) и для быстрого размораживания продуктов. Блюда, приготовленные в «**микроволновке**», несмотря на обилие специальных рецептов, не очень вкусны. Устанавливать микроволновую печь желательно на уровне глаз. Если для этого вы намерены встроить ее в верхний ряд шкафов, убедитесь в том, что при этом будет обеспечен доступ воздуха к вентиляционным отверстиям, имеющимся на ее корпусе.

Холодильник — один из первых столпов **современной** кухонной технологии. Современные холодильники отличаются от своих **предшественников** наличием **изолированной** низкотемпературной камеры, размеры которой сопоставимы порой с размерами камеры для хранения продуктов в охлажденном состоянии. В низкотемпературной камере, называемой еще морозильной или **морозильником**, возможна заморозка продуктов от -6 до -24 градусов (в зависимости от мощности холодильного агрегата). Максимальная температура заморозки обозначается обычно на дверке морозильной камеры определенным количеством звездочек, каждая из которых соответствует **-6** градусам.

Размещение в кухнях холодильника, не **входяще-**го в кухонный комплект, зачастую представляет собой определенную проблему даже в относительно больших кухнях, так как его «рост» и особые требования к условиям эксплуатации могут не соответствовать необходимой планировке инсталляционной линии. Самое рациональное по правилам оформления интерьера кухни размещение холодильника в блоке с кухонной мебелью может быть неудобным для пользования (далеко от рабочей зоны или от обеденного стола), неподходящим для условий его нормальной работы (недостаточная для охлаждения холодильного агрегата циркуляция холодного воздуха) и наконец, не эстетичным из-за несоответствия его «роста» высоте установки настенных шкафов. Поэтому для холодильников, приобретаемых отдельно от кухонного комплекта мебели и оборудования, приходится искать место вне **инсталляционной** линии. Наилучшими условиями для размещения холодильника в отдельном месте являются:

- * близость к основному рабочему столу;
- * близость к обеденному столу;
- * близость ко входу на кухню;
- * удаленность от источников тепла (плита, **отопительная** арматура) и от мест, попадающих под интенсивное солнечное излучение;
- * удаленность от основных коммуникационных путей (например, путей между входной и балконной дверями, между входной дверью и рабочей зоной).

Еще одним **устройством**, претендующим со временем стать **непременной** принадлежностью кухни, является посудомоечная машина. Посудомоечные машины выпускаются для двух вариантов размещения — напольного и настенного (настольного). Напольные машины обладают более высокими, чем настенные, показателями производительности, но для их размещения требуется больше **места**.

Напольные машины выпускаются в двух принципиально разных конструктивных исполнениях, предусматривающих фронтальную или верхнюю загрузку посуды. Во всех моделях **настенных** посудомоечных машин предусмотрена, естественно, только фронтальная загрузка. Ширина напольных посудомоечных машин может быть различной, но не более 60 см, глубина — 60 см.

Посудомоечные машины не исключают использования по прямому назначению мойки для посуды, так же, как и стиральная машина не исключает из обихода таза. Размещать посудомоечные **машины** следует в непосредственной близости от мойки. Выпускается также еще один конструктивный вариант посудомоечной машины — в блоке с мойкой. Этот вариант наиболее экономичен по условиям размещения.

Кроме удобства размещения **оборудования**, посуды, приборов и продуктов, для производительного и удобного труда на кухне необходимы еще удобные внешние условия, главными из которых являются хорошие вентиляция и освещение. Для этого над плитой обязательно **должно** функционировать вытяжное устройство, а все рабочие зоны (в том **числе** и плита) должны быть освещены локальными светильниками. В зоне каждого рабочего стола (если их — несколько) должно быть установлено не менее двух **электророзеток** (желательно совмещенных в одном блоке) для подключения кухонных электроприборов. Удлинитель — не очень удобный и не совсем безопасный вариант для использования в рабочих зонах.

Вытяжные устройства могут быть с фильтрами для испарений, идущих от приготавливаемой на плите пищи, или без них. В любом случае они работают по принципу направленного отвода воздуха в вытяжной канал дома, что является самым эффективным вариантом вентиляции кухни. В этом

случае для достаточной насыщенности воздуха в кухне кислородом необходима хорошая приточная вентиляция через окно кухни. Есть устройства, производящие только очистку воздуха с последующим выбросом его в кухню (воздухоочистители) или отводом его в вытяжной канал (полным или частичным) (рис. 94).



Рис. 94. Принципы работы различных моделей воздухоочистителей

В отношении интерьера кухни в настоящее время существует, как уже отмечалось в начале этой главы, тенденция придания ему более жилого и уютного вида. Для отделки поверхностей интерьера кухни теперь охотнее и смелее применяются «теплые» отделочные материалы: древесина темных пород (или ее имитаторы из пластика) — для кухонной мебели; **линолеумы** или керамические плитки теплых цветовых тонов, часто имитирующие паркет — для пола, узорчатые обои и пленки — для стен вне рабочих зон.

• **Возьмите на заметку.**

Отделка **всех** стен кухни сплошь керамическими плитками лежит вне течений «жилого» стиля кухни.

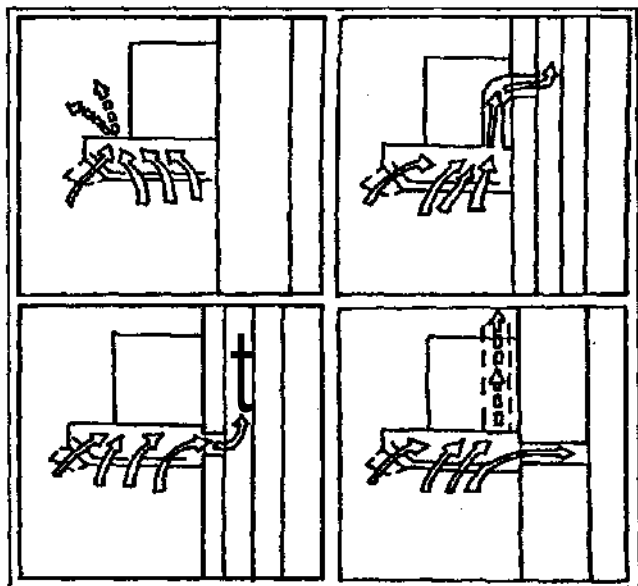
Жилую атмосферу интерьеру кухни придают: обеденный стол (не кухонный!) с угловым диваном или мягкими стульями; мягкий, рассеянный свет настольной **лампы**, стоящей на нем, или низко висящего над ним светильника; декор и картины на стенах; цветы в напольных вазах и прочий антураж жилой комнаты. Если принять во внимание, что многие из нас большую часть домашнего времени проводят на кухне, желание придать ее интерьеру уют вполне естественно.

ДЕТСКАЯ КОМНАТА

Детская комната — особое помещение **жилища**, требующее ответственного подхода к его обустройству, причем подхода не однозначного, а меняющегося по мере перехода ребенка из одной возрастной группы в другую.

► **Правило.**

Обустройство детской комнаты должно соответствовать тому возрастному **периоду**, в котором находится ребенок.

Обустройство комнаты для ребенка дошкольного возраста, **например**, не должно иметь практически ничего общего с обустройством комнаты тинэйджера, а ведь зачастую разительные **изменения** в оборудовании и интерьере детской происходят в одном помещении в течение сравнительно короткого периода времени — **13—15 лет**. Поэтому, в отличие от других помещений жилища, обустройство детской комнаты должно выполняться с учетом **обязатель-**

ных будущих перестановок и переоборудований, необходимых для удовлетворения меняющихся с возрастом функциональных потребностей и характера активности ребенка.

И еще один важный повод **для** повышенного внимания к обустройству детской комнаты: условия пребывания в ней, уровень ее комфорта, организованности и уюта влияют на формирование характера и привычек будущего взрослого человека. Следует помнить, что детская комната — это первое индивидуальное жилище человека, память о котором и связанные с ним ассоциации остаются у человека на всю жизнь. К сожалению, не всем нам дано в силу жизненных обстоятельств обеспечить ребенку оптимальные (не имеются в **виду** — наилучшие) условия для домашнего времяпрепровождения, но сделать максимально возможное для этого мы, взрослые, обязаны.

Принципы обустройства детской комнаты должны отличаться от принципов обустройства жилых помещений для взрослых. Первым **отправным** пунктом при обустройстве детской должен быть принцип функциональности. Но — и это очень важно — следует учесть, что принцип функциональности детской комнаты должен отличаться от принципа **функциональности** любого жилого помещения **для** взрослых. Если для взрослого человека главным критерием функциональности обустройства комнаты является **удобство**, то в основе качественной оценки предметов ребенком лежит **интерес**. **Если** для взрослого **функционален** диван или стул, на которых удобно сидеть в определенном положении, то для ребенка функционален диван, на котором можно не только удобно сидеть, но и удобно прыгать, и стул на котором можно не просто удобно сидеть, но и удобно болтать при этом ногами. Красивый, изящно отделанный письменный стол не представляет для ребенка никакого интереса, если на нем нельзя ничего

намалевать, а за каждую царапину придется **отвечать** перед родителями. Спать на кровати, на которую надо **забираться**, а не просто ложиться, для ребенка **интереснее**, чем на обычной, как у взрослых, кровати. Всем известно, как любят спать дети на неудобных полках в поездах, особенно на верхних; а все потому, что это им **интересно**. Обычный шкаф для одежды или закрытая полка для игрушек для ребенка неинтересны и неудобны — его гиперэнергетика не терпит скуки открывания и закрывания **дверок**, он должен взять и положить немедленно, без ненужных предварительных усилий, которые придуманы взрослыми.

Интересная комната для **него** — не та, что обставлена шикарной мебелью, а та, где можно свободно побегать или, в крайнем случае, поползть на коленях, не задевая за углы мебели. Приводить примеры специфического отношения детей к «начинке» комнаты можно продолжать очень долго, но не нужно. Нужно лишь понять, что меблировка и оформление детской комнаты ни в коем случае не должны повторять принципы меблировки и оформления жилых комнат для взрослых. Целью благоустройства детской комнаты должен быть не красивый интерьер, а функциональность ее меблировки и планировки с точки зрения возрастных особенностей физиологии и поведения **ребенка**.

Разумеется, степень функциональности детской находится в прямой зависимости не только от функциональности мебели, но и от размера комнаты, позволяющего осуществить нужную меблировку и **планировку**. Минимум необходимой для этого площади должен составлять **8—10 кв. м** в **однокроватной** детской и **12—14 кв. м** — в **двухкроватной**. На этой площади можно выделить место для кровати (кроватьей), шкафа, небольшого письменного стола и для игр размером не более 150х200 см. Трех квадратных мет-

ров свободной площади для незакрепощенных движений ребенка явно мало!

Из этого следует, что детская комната не обязательно должна быть наименьшим жилым помещением дома. Если родители способны пожертвовать своим приоритетом» ребенку может быть выделена лучшая комната квартиры — большая, светлая и теплая. Больше шансов для надлежащей организации детской предоставляется при частном домовладении. Если личный дом только зарождается в ваших мыслях, продумывать его принципиальную планировку начинайте с выбора места для детской комнаты. Исходные **предпосылки: 12—15** кв.м площади (для двух детей одного пола — **15—17**), удаленность от тихих зон, близость к выходу, южная или юго-западная сторона дома.

• **Возьмите** на заметку. -

Детям требуется больше свободной площади в жилой комнате, чем взрослым.

По возможности в детской комнате необходимо создать три четко разграниченные зоны — спальную, игровую и рабочую: Игровую и рабочую зоны следует располагать в удаленной от входа части комнаты, чтобы мать, приводя в порядок детскую кровать или одежду и белье ребенка в шкафу, не мешала ему играть или заниматься чем-нибудь за столом.

• **Возьмите** на заметку.

Лучшее место для детского письменного стола или парты — непосредственно перед окном.

Большая детская комната для двоих детей по возможности должна быть разделена на две личные зоны, в каждой из которых, кроме кровати, должны быть письменный стол и шкаф для одежды. Такое зонирование рекомендуется педагогами и детскими психоло-

гами. Очень рационально осуществлять разграничение зон с помощью двух сблокированных по торцам шкафов, повернутых лицевой стороной в противоположные стороны, что обеспечивает отдельный доступ к каждому из них. Примеры планировки одно- и двух-кроватьных детских комнат приведены на рис. 95.



Рис. 95. Варианты планировки детских — одно- и двух-комнатных

Безусловно, добиться оптимальной планировки и зонирования детской не всегда можно **из-за** недостатка площади или неблагоприятного расположения окон и двери, но в любом случае надо стремиться к тому, чтобы:

- * количество мебели было минимальным;
- * свободного места было как можно больше;
- * **письменный** стол стоял ближе к окну;
- ♦ кровать располагалась **в** самом спокойном месте комнаты.

Меблировать детскую дорогой и шикарной мебелью также нелепо, как и меблировать мебелью из чулана спальню родителей или общую комнату. Главным критерием выбора мебели для детской должны быть ее практичность и «дружественность» материалов, из которых она изготовлена. Она должна быть **легкой**, прочной, не массивной на вид, но устойчивой, с гладкими и невосприимчивыми к механическим воздействиям и загрязнению поверхностями. Расцветки обивочных материалов должны быть яркими и веселыми. Пластики и гладкая безворсовая ткань — лучшая «одежда» для детской **мебели**.

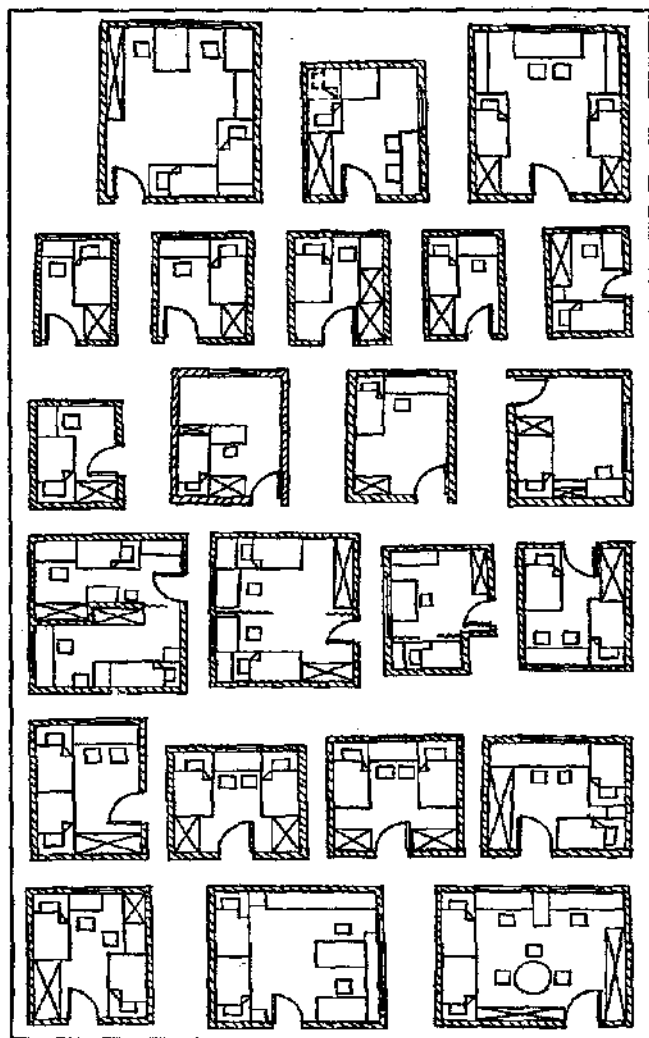
Характер обустройства детской должен последовательно отражать особенности следующих возрастных периодов жизни ребенка: «**ползунковый**» (1—3 года), активномоторный дошкольный (3—6 лет), активномоторный школьный (6—12 лет) и подростковый (12—15 лет).

В **ползунковом** периоде ребенок много времени проводит на **полу**, несмотря на то, что умеет уже достаточно уверенно ходить. Мебель должна быть расставлена так, чтобы в центре комнаты было побольше свободного места для безопасных передвижений. Ничего лишнего, остроугольного и неустойчивого! Самый важный предмет меблировки комнаты для этого периода — кровать. **Наимень-**

шая детская кровать шириной 50 и длиной 100 см достаточна по размерам **для** малыша в течение только первого года **жизни**, кровать размером 60x120 см будет подходящей до **4-летнего** возраста, а кровать размером 70x140 см будет впору и для первоклассника. Удобны и практичны детские кровати на роликах, с **перестанавливаемым** по высоте ложем и размыкаемым по длинной стороне ограждением, что удобно при застилании постели и укладывании ребенка. Необходимо обращать внимание также на следующие детали конструкции детской кровати для детей ползункового и дошкольного возраста:

- * расстояние между штоками решетчатого ограждения должно быть не более 7 см, чтобы ребенок не мог просунуть между ними голову;
- * высота ограждения должна быть не менее 60 см;
- * шарнирные и **клеммные** соединения конструктивных частей кровати должны быть надежно закрыты;
- * перестановочные крепления ложа к спинкам должны быть надежны.

Относительно недавно на рынке появились панорамные **кровати**, спинки и боковые ограждения в которых выполнены из прозрачного акрилового стекла. Обзор для малыша в этих кроватях предоставляется хороший, но они таят в себе опасность: малолетние дети часто не в состоянии воспринимать прозрачное ограждение как предмет, а если и воспринимают, то не могут с надлежащей уверенностью оценивать безопасное расстояние до него при рефлекторных движениях, а потому нередко случается, что они ударяются о него головой или другими частями тела.

Род основания ложа кровати особенно важен для правильного развития позвоночника ребенка. Пружинные основания и пружинные матрасы должны быть безоговорочно отвергнуты. Жесткое решетчатое основание, исключаящее прогиб матраса по всей

толще и обеспечивающее хорошую вентиляцию **постели**, является наилучшим для детской кровати. Матрац должен быть не слишком мягким, но и не слишком жестким.

Кроме кровати, ребенок в **ползунковом** возрасте нуждается только в месте на полу для игр. Свободной площади для этого размером 200x200 см вполне достаточно. Лучшее покрытие пола в детской — линолеум с утепленным основанием. Такой линолеум не только «теплее», но и мягче, что существенно для малыша, еще неуверенно стоящего на ногах. Можно покрыть пол в месте для игр **коротковорсовым**, легкомоющимся ковром, но это покрытие не самое лучшее в отношении гигиены. Необходимо также обустройство места для хранения игрушек. Невысокие стеллажи и пластмассовые коробки будут первой «ортехникой» ребенка. Необходимо подумать и о материале отделки стен детской комнаты. Дети любят касаться руками **стен** — особенно при ходьбе — и часто опираются на них спиной при сидении на полу. Поэтому стены детской должны быть отделаны хотя бы на высоту **1—1,2 м** от пола **теплым** и устойчивым к загрязнению материалом. Таким материалом могут быть, **например**, велюровые обои, пленки на тканевой основе или панели из **древесины**.

Одним из **главных** соображений при обустройстве детской комнаты малолетнего ребенка является соображение безопасности:

- * мебель и игрушки должны быть без острых углов;
- * розетки должны быть защищены заглушками;
- * в комнате не должны находиться тяжелые, предметы, которые могут упасть (например, торшер, настольная лампа, горшки и вазы с **цветами** и т. д.);
- * мебель (легкие **шкафы**, **полки**, стеллажи) должны быть надежно закреплены, чтобы исключить возможность **падения** или **опрокидывания при** попытках малыша «исследовать» их содержимое;

- * занавеси на **окнах** должны быть **короткими**, т. е.ходящими только до подоконника;
- * оконные **завдвижки** и замки должны открываться усилием, недоступным для малыша.

Начиная с **3—4-летнего** возраста ребенка к **меблировке** детской может прибавиться стол и стул. Практичным приобретением будет детский стол с перестанавливаемой с помощью разных по длине комплектов ножек столешницей. Первичная высота стола должна быть примерно 50 см. Главными свойствами стульчика для малыша этого возраста должны быть легкий вес и устойчивость на опрокидывание. Стулья с вращающимся сиденьем не **рекомендуются**, так как возрастает возможность травм.

В дошкольный период, когда **занятия** ребенка начинают приобретать творческий характер, выражающийся в малевании, примитивном конструировании, разбирании и собирании игрушек, а игры **приобретают** масштабы осмысленного действия, ребенку требуется больше места для «работы» и для размещения игрушек, рисовальных принадлежностей, конструкторских наборов, книг и т. д. В это время главным элементом мебелировки детской являются полки, **стеллажи**, коробка и емкости (избегайте шкафов для **хранения** детских **принадлежностей**). На стене в районе рабочей зоны надо повесить **планшет** и полочку, на которых ребенок мог бы разместить свои поделки: рисунки, аппликации, пластилиновые или бумажные фигурки, собранные модели и т. д., чтобы лучше видеть результаты своего творчества и предложить их вниманию взрослых. Такие выставки стимулируют творческие **устремления** ребенка.

Полки, ящики и ниши для вещей и игрушек ребенка желательно объединить в **одну** секционную переменную мебельную систему, которая по мере взросления ребенка и смены его интересов может

быть без особых затруднений переоборудована в различные конфигурации путем перестановки полок. Стеллажные секции могут быть расположены не только вдоль стен, но и в глубь **комнаты**, выполняя при этом роль перегородки между двумя функциональными зонами (рис. 96).



Рис. 96. Примеры обустройства одной и той же детской для ребенка, находящегося в дошкольном (а) и школьном (б) периоде

Шкаф для детской одежды не обязательно должен находиться в детской комнате, так как он занимает много нефункционального для ребенка места. Если для него найдется место в прихожей — там ему и быть. В детской же в этом случае достаточно предусмотреть небольшую настенную вешалку или вешалку-спинку (см. рис. 87) для школьной формы и домашней одежды. Штанга для вешалок-плечиков в шкафу для детской одежды должна быть переставляемой по высоте, а ящики должны быть оборудованы стопором для предотвращения выпадения их из **направляющих** при полном выдвижении.

Чем старше становится ребенок, тем больше места требуется ему для хранения своих вещей в надлежащем порядке. Для размещения некоторых вещей **полки** стеллажей могут стать уже **неудобными**,

и в дополнение к ним потребуется ящичная мебель. Оказать помощь в этом могут комоды и небольшие шкафы контейнерного типа. Пригодится и **подкроватное** пространство, оборудованное выдвижными ящиками или полками с дверками. Однако самым практичным решением проблемы «расширения пространства» для школьника является так называемая школьная секция. В **простейшем** варианте она представляет собой конструкцию, нижний ярус которой состоит из закрытых, а верхний — из открытых или частично застекленных полок (рис. 97).

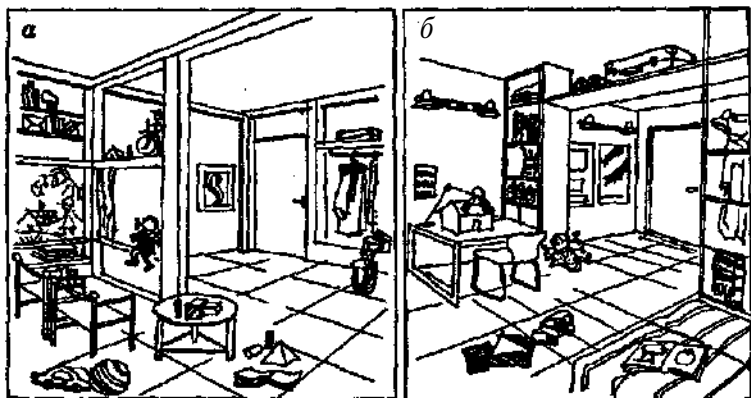

Рис. 97.
Один из вариантов секции для школьника: вместительные ящики внизу и множество полок вверху

Кровать для школьника должна быть шириной не менее 70 см, длиной не менее 170 см. Практичнее, однако, использовать кровати с удлиняемым ложем — на день их можно укорачивать до начальной длины, освобождая примерно 0,5 кв. м площади пола комнаты. Для комнаты, в которой спят двое или трое детей, очень практична двух- или трехъярусная кровать. Устанавливая такую кровать, необходимо позаботиться о надежности крепления ее к стене или потолку и время от времени убеждаться в этом, а также убедиться в надежности крепления лестницы. Ярусы кровати не обязательно располагать друг над другом по всей их площади — угловое расположение относительно друг друга (рис. 98) выглядит уютнее, и к

тому же верхний ярус не «подавляет» нижний. При этом, правда, придется считаться с потерей примерно 1 кв. м площади комнаты. Расстояние между ярусами кровати, а также между потолком и верхним ярусом должно быть не менее 65 см.

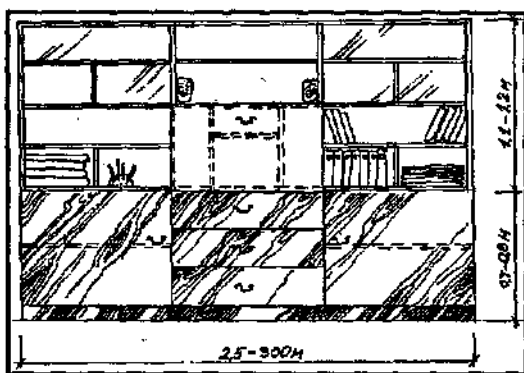

Рис. 98. Варианты взаимного расположения «этажей» 2-ярусной кровати

С началом школьного периода ребенку необходим личный письменный стол. В среднем за годы учебы в школе **ребенок** вырастает на **55—60** см, поэтому письменный стол непременно должен «расти» вслед за ним, т. е. иметь возможности для увеличения высоты положения столешницы в пределах **50—75** см от уровня пола. Шага перестановок, равного 5 см, вполне достаточно для своевременного и адекватного приспособления стола к росту ребенка. Длина стола примерно должна быть от 90 до 120 см при ширине от 50 до 70 см. Стол ни в коем случае не должен шататься. Лучший материал покрытия столешницы — матовый с мелким тиснением пластик, желательно темного цвета. Углы стола должны быть закругленными, а торцы столешницы окантованы. Отлично, если у ребенка будет письменный стол с регулируемым углом наклона столешницы — при наклоне от 6 до 16 градусов удобнее писать и делать чертежи. Разумеется, пере-

дний край регулируемой по углу **наклона** столешницы должен иметь небольшой выступ-ловушку для предметов, **находящихся** на столе.

Все идет к тому, что многим школьникам **старшего** возраста может понадобиться домашний компьютер, для установки которого необходим специальный компьютерный стол (см. рис. 71), так как при расположении на письменном столе компьютер займет много полезного для ручной работы места. Компьютерный стол удобнее всего располагать с левой **стороны** письменного стола (для левши — справа). При таком взаимном угловом размещении столов перемещения от компьютера к письменному столу минимальны, а сектор действия основной рабочей руки — максимален.

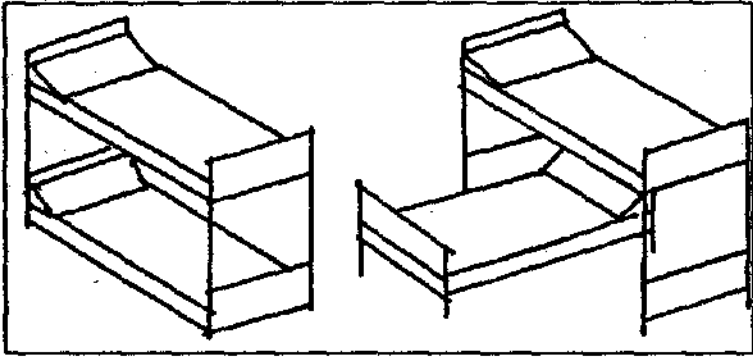
Стул школьника, как и его стол, должен быть также регулируемым по высоте. Обычный стул не подходит для стола с переставляемой столешницей. Варибельным по высоте должно быть не только сиденье, но и спинка стула, которая к тому же должна регулироваться и по углу наклона. Кроме этих важных свойств, универсальный стул **непрерывно** должен обладать еще одним — хорошей устойчивостью, которая особенно важна для детей младшего возраста, не стесняющих себя только безопасной посадкой на нем.

• **Возьмите** на заметку.

Опорная крестовина стула должна быть шире сиденья и иметь не менее пяти ножек-консольей.

Обустройство комнаты для подростка — **довольно** непростая задача, особенно если он имеет собственные идеи на этот счет. В подростковом возрасте дети начинают критически оценивать обстановку своей комнаты и желают, чтобы она была такой, как в комнате взрослого человека. Подростки стесняются **пе-**

ред сверстниками «детскости» своей комнаты; не любят кровати (подавай им теперь диван-кровать), критически поглядывают на ставшую «низкорослой» мебель, на детские расцветки ее обивки. К нему приходят его **повзрослевшие** школьные и внешкольные друзья, и нужно место, чтобы рассадить их, — не на кровать же их сажать.

• **Возьмите на заметку.**

Увеличившаяся потребность в месте для сидения — основная особенность обустройства комнаты подростка.

Хорошо, если в комнате найдется место для **одного-двух** небольших кресел или для небольшого дивана. К тому же подросток и сам не прочь удобно посидеть в кресле, слушая музыку или готовя уроки. Если к креслам добавится журнальный столик, будет совсем, как у взрослых. Для мобильной группировки мест для сидения можно разместить в комнате пуфики или банкетки или предусмотреть какое-то свободное место для раскладки диванных подушек, например. Возможно, понадобится дополнительное место для установки тумбы с радиоаппаратурой, без которой ни один уважающий себя подросток не представляет своей **жизни**. Если позволяют планировка и размеры комнаты, желательно выделить места для сидения в отдельную зону. Кровать, если она не заменяется диваном-кроватью, следует отгородить мебельной перегородкой или занавесью. Для девушек может понадобиться косметический уголок с зеркалом и столиком.

► **Правило.**

Интерьер комнаты для подростка должен быть приближен по мебелировке и оформлению к типовому интерьеру общей комнаты.

РАБОЧИЙ КАБИНЕТ

Для тех, кто живет в больших квартирах или в собственном доме и занимается свободным бизнесом или творчеством, имеет смысл обзавестись домашним рабочим кабинетом или мастерской. Располагаться кабинет должен в тихой зоне жилища, но недалеко от входа в дом или на этаж.

Оптимальные размеры кабинета диктуются родом деятельности, которая будет осуществляться в его стенах. Кабинет должен вместить необходимые для работы оборудование и мебель — раз, и определенное число посетителей — два. В домашнем кабинете врача-терапевта, например, кроме рабочего стола и кресла, должны находиться вешалка для одежды пациента, отгороженная ширмой, кушетка, кресло для посетителя, шкаф для медицинских приборов, картотечный шкаф. В кабинете стоматолога ко всему этому прибавляется зубо-врачебное кресло. Для всего этого необходимы как минимум 8—10 кв.м. В кабинете адвоката — помимо большого письменного стола и стеллажной секции для папок с делами клиентов и шкафа для нормативной литературы, необходим небольшой конференц-стол с 2—3 стульями для посетителей. В кабинете писателя, журналиста или общественного деятеля необходимы большие мебельные площади для книг, изданий периодической печати, личного и тематических архивов, и конечно, мягкая мебель для посетителей. Мало того: никакой вид современной трудовой деятельности (даже врачебной) не обходится теперь без компьютера, а значит, для него нужен отдельный стол. Понятно, что говорить о минимуме необходимой площади домашнего кабинета довольно сложно, о размерах мастерских архитекторов, художников и скульпторов — тем более. Можно лишь ограничиться осторожным **ут-**

верждением, что что-либо стоящее Для **работы**, связанной с контактами с людьми, можно обустроить в комнате площадью не менее **12—15 кв. м**, для творческой мастерской же даже комната площадью не менее **20 кв.м** может показаться тюремной камерой, а человек, осмелившийся оспаривать это, — невеждой.

Номенклатура нужных для работы мебели и оборудования тоже не подотчетна воле архитектора-дизайнера и определяется личными потребностями и размахом профессиональной деятельности хозяина кабинета. Поэтому **говорить** в общих чертах об обустройстве кабинета можно лишь в части планировки рабочей зоны и создания оптимальных условий для продуктивной работы в **ней**.

Главный объект внимания при планировке и обустройстве кабинета — рабочий стол. Каким он должен быть по габаритам и какое должно придаваться к нему «сидячее **место**», оговорено в разделе «Сага о мебели». Первый же **вопрос**, который должен возникать при обустройстве **кабинета**, — где разместить рабочий стол. Объектом для непосредственной привязки стола всегда должно быть окно, объектом ориентировки — входная дверь. Здесь существуют некоторые тонкости планировочной стилистики, связанные со степенью социальной направленности работы. Одно дело, если посетителями кабинета могут быть только родственники и друзья, другое — если клиенты, партнеры по работе, деловые люди или просители. В первом случае лучшее место для стола — длинной стороной вплотную к окну. При таком размещении обеспечивается хорошее дневное освещение стола в течение основного рабочего времени. Кроме того, с каждой боковой стороны стола, не затемняя свет окна и не удаляясь от него, можно разместить необходимое для работы оборудование, например, стол для **компьютера**,

кульман, шкаф с документами и литературой, причем так, **чтобы** пользоваться ими можно было с минимальными перемещениями между ними и столом. Вплотную к оконной стене придвинуть стол обычно не удастся — мешает батарея отопления или подоконник, поэтому желательно оборудовать столешницу со стороны окна небольшим ограждением (высотой **10—15**), чтобы ни одна мелочь не могла упасть с нее в щель между столом и окном. Для нерегулярных бесед с домочадцами и другими посетителями и личного отдыха можно организовать **поближе** к двери место для **отдыха**, поставив в нем пару кресел или небольшой диван. Подобная планировка кабинета требует минимума площади (рис. 99). Только исключительно неблагоприятные условия строительной планировки комнаты (например, расположение окна в ее длинной стене) могут вынудить вас разместить стол вплотную к стене и **перпендикулярно** к окну. Такой вариант предпочтителен лишь при организации рабочего места в спальне или в общей комнате, и то — при недостатке места для размещения у окна.

Если работа связана с приемом посетителей, располагать стол «лицом» к окну **невежливо** по отношению к ним: входящий в кабинет посетитель должен видеть ваше лицо, а не спину. Кроме того, разговор с посетителем или клиентом чаще всего удобнее вести сидя за столом, так как при этом нередко требуется просмотреть какие-нибудь документы. В этом случае наиболее корректным вариантом является размещение стола в глубине **комнаты**. Условия естественного освещения, **разумеется**, ухудшаются, но атмосфера гостеприимства, создаваемая при такой планировке, стоит этой жертвы. Другой вариант размещения стола — левым торцом к окну. Он подходит для **квд-**

ратных или не слишком узких прямоугольных **комнат**. Главное условие: напротив стола **должно** быть достаточно места для гостевого стула или кресла.



Рис. 99.

Варианты обустройства рабочего кабинета при различных расположениях письменного стола:

а — «лицом» к окну;

б — боком к окну;

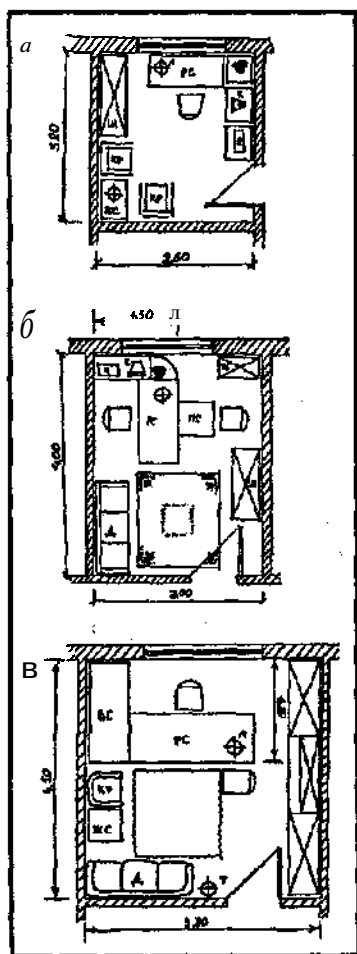
в — «спиной» к окну.

Буквенные обозначения:
вс — вспомогательный стол;

д — диван;

жс — журнальный стол;

к — компьютер;

кр — кресло;

л — лампа;

рс — рабочий стол;

п — принтер;

пс — приставной столик;

т — торшер;

ш — шкаф.

Для лучшей организации работы очень удобна Г-образная или П-образная форма стола. Такие столы состоят обычно из двух (**Г-образный**) или трех (**П-образный**) отдельных столов, выполненных в одном стиле и функционально составляемых в одно целое.

На боковом (вспомогательном) столе, **который** обычно меньше основного, удобно располагать вспомогательные предметы труда **или** технические устройства: лотки для бумаг и папкодержатели, подставки для карандашей и ручек, настольную лампу, калькулятор, факс-телефон и т. д. Здесь же может быть установлен компьютер. Если работа на компьютере занимает значительную часть рабочего времени, более удобен для его размещения специальный компьютерный стол, в котором предусмотрена выдвигающаяся подставка для клавиатуры.

Разумеется, что **Г-образную** форму рабочего стола можно получить, составив соответствующим образом два обычных письменных стола. Располагать вспомогательный стол желательно с левой стороны основного стола (для человека, пишущего левой рукой, — справа), однако во многих случаях положение вспомогательного стола зависит от ориентации основного стола относительно окна и входной двери кабинета. В качестве вспомогательных **«пристроек»** можно использовать тумбочки и высокие подставочные столики.

Ни один рабочий кабинет не может обойтись без мягкой мебели, и не только потому, что он должен быть рассчитан на менее официальные беседы с посетителями в более располагающей для этого обстановке, но и для кратковременного отдыха хозяина кабинета, необходимого время от времени в процессе напряженной работы. Здесь можно **просмотреть** прессу, выпить кофе, присесть на время поиска нужной справки в специальной литературе, а то и просто прикорнуть после обеда. Журнальный столик — непременная принадлежность места для бесед. На нем могут находиться подставка с ручками, карандашами и бумагой для **записи**, подставка с вашими визит-

412

ными карточками, справочная литература и т. д. Ваза с цветами будет свидетельствовать о вашей галантности и утонченности и особенно сыграет в вашу пользу в глазах посетительниц. Необходимо в кабинете и бар для напитков, и кофеварка, поэтому в нем должны быть не только сугубо деловая стеллажная **мебель**, но и нечто вроде серванта.

► **Правило.**

По мебелировке и оформлению интерьера домашнего кабинет не должен быть слишком деловым и похожим на офис.

Основная оформительская идея интерьера домашнего кабинета — жилой характер и гостеприимство. Черный или серый цвет мебели — деталь антуража офиса. Если вы **хотите**, чтобы ваш кабинет выглядел презентабельным и по-домашнему уютным, мебелируйте его массивным столом, отделанным под красное дерево или под темный орех; модульной секцией с открытыми полками для книг и папок и шкафными отделениями (в одном из которых, кстати, может располагаться бар); массивными широкими супермягкими креслами или диванами. Теплые пастельные цвета мебельной обивки и стен; однотонный ковер с абстрактным рисунком; торшер с плафоном необычной формы из текстильного пластика или галогеновые светильники в нескольких местах комнаты; авангардистские картины на стенах; вертикальные жалюзи с занавесками-шальями на окнах; цветок-дерево в одном из углов — все это подчеркнет жилой и одновременно **деловой**, и современный характер вашего кабинета.

ВАННАЯ КОМНАТА И ТУАЛЕТ

В государственных жилищах массового строительства ванная комната — обычно самое маленькое помещение, если не считать кладовой и туалета. Сделать сколько-нибудь приличное и удобное обустройство на площади **2,3—3,3** кв. м вряд ли возможно, тем более что точки подключения санитарно-технического оборудования определены заранее при строительстве дома, а само оборудование монтируется до въезда жильцов и предлагается им де-факто. Речь можно вести только об отделке пола и стен, если выполненная строителями отделка вас не устраивает. Некоторые сведения по этой теме приведены в разделе «Домашнее» материаловедение», а останавливаться на ней более подробно не входит в задачу данной книги. Правда, кое-какую перепланировку в ваннных комнатах-малютках сделать все же можно. Например: заменить большую ванную, если таковая установлена, на ванную поменьше или на душевую-ванную и тем самым выделить место для стиральной машины. Ну, естественно, от нас зависит обустройство ванной шкафчиками и полочками и прочая мелкая самодеятельность вроде установки нержавеющей **полотенцесушителя** или замены примитивного смесителя на более современный по виду и качеству. Распространяться на эту тему тоже не стоит: набор возможных комбинаций дополнительного обустройства достаточно примитивен и известен. **Полезными**, пожалуй, могут быть лишь некоторые общие рекомендации по возможному легкому переоборудованию ванной комнаты, а именно:

- * установить электророзетку, если она отсутствует в ванной (а так оно и есть в подавляющем большинстве случаев);

- * установить один или два настенных светильника над умывальником;
- * установить **электровентилятор** в отверстии вытяжного канала.

Место для розетки надо выбрать поблизости от умывальника, чтобы вы могли пользоваться электроприборами (электробритвой, зубной электрощеткой, феном и др.), стоя у зеркала, которое, как правило, вешается над ним. На это место должно попадать как можно меньше брызг от умывальника. Розетку лучше установить двойную — в этом случае к одному из ее гнезд можно подключить светильники, а другое будет предназначено для подключения электроприборов и устройств (стиральной машины, например). Электропроводку к розетке следует проложить в слре штукатурки, а если штукатурка отсутствует или слишком тонка, — в защитном кожухе поверх стены. Если к розетке будет подключаться стиральная машина, площадь поперечного сечения провода должна быть не менее 1,5 кв. мм.

Плафоны и **патронодержатели** светильников должны быть полностью закрытыми, чтобы исключить попадание влаги на лампы и контактную арматуру.

В небольших ваннных комнатах всегда существует проблема быстрого отвода насыщенного влажным паром **воздуха** — особенно при наполнении ванны горячей водой, **пользовании** горячим душем и стирке в открытой воде. Площадь испарения горячей воды, находящейся в ванне или истекающей из душа, не соизмерима с небольшим и малоподвижным объемом воздуха в ванной комнате, и водяные пары быстро перенасыщают его, осаждаясь в виде конденсата на **поверхностях** ванной. Естественной вытяжной вентиляции, осуществляемой через отверстие вытяжного канала многоэтажного дома, как правило, бывает недо-

статочно для интенсивного отвода пара. Ускорить этот процесс может только принудительная вытяжная вентиляция, для чего в приточном отверстии вытяжного канала (т. е. на месте решетки) необходимо установить вентилятор (лопастями внутрь канала). Если при работе вентилятора будет приоткрыта дверь ванной, вытяжка воздуха пойдет еще интенсивнее.

- *Возьмите на заметку.*

На верхних этажах дома вентиляция помещений через вытяжной канал происходит менее интенсивно, чем на нижних.

Проблема переувлажнения воздуха практически снимается в ваннах, в которых имеется окно, выходящее наружу дома (если вовремя открывать окно, разумеется). Но и в них вентилятор будет не **лишним**, например в холодное время года.

Самое большое и значительное устройство ванной комнаты — собственно ванная. От ее размеров и положения в плане часто зависят размер и планировка ванной комнаты. Стандартные внешние размеры ванной (по краям полок) составляют 170 см по длине и 75 по ширине; внутренние — соответственно 153 и 58 см. Ванн вариантных размеров предостаточно (рис. 100). Удобная для лежания длина ванн должна соответствовать длине туловища конкретного пользователя (от плеч до кончиков вытянутых пальцев ног). Стандартная глубина ванн — 45 см. Внутренняя форма ванн также бывает различной: с параллельными **боковинами** ложа, с ложем, сужающимся в изголовье и в изножье или только в изголовье, с диагонально расположенным ложем, со **ступенькой-сиденьем** (рис. 101).

Размеры и форма ванны определяют не только **размеры** занимаемой ею площади помещения, но и **объем**

расходуемой при **оптимальном** наполнении воды (наступает время, когда придется учитывать и его). На рис. 100 видно, что чем короче ванна, тем глубже она должна быть, чтобы все туловище могло находиться в воде. Уменьшению объема ванны может способствовать и форма лежа. Ванны с зауженным по форме тела ложем позволяют снизить расход воды на **20%**. Выпускаются ванны и других габаритов, форм и типов, например, ванны размером 200x150 см, квадратные и многоугольные ванны, а также ванны с нижним наполнением и постоянной циркуляцией воды. Само собой — такие ванны можно разместить в помещениях соответствующего размера.



Рис. 100. Положение тела человека в зависимости от размеров ванны



Рис. 101.
Конструктивные типы ванн:
а — с ложем, имеющим **параллельные** боковины;
б — с зауженным в **изголовье** и в **изножье** ложем;
в — с **диагонально** расположенным и с зауженным в **ногах** ложем;
г — с зауженным в **изножье** ложем и с **ручками** на полках;

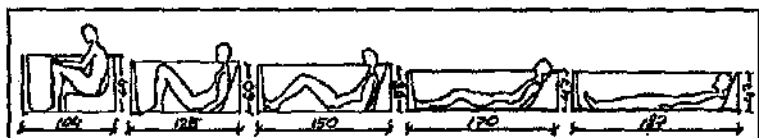

Окончание рис. 101.

д — регулировочными винтами для установки угла наклона и со звуко- и термоизоляционным кожухом;
е — ванна для душа.

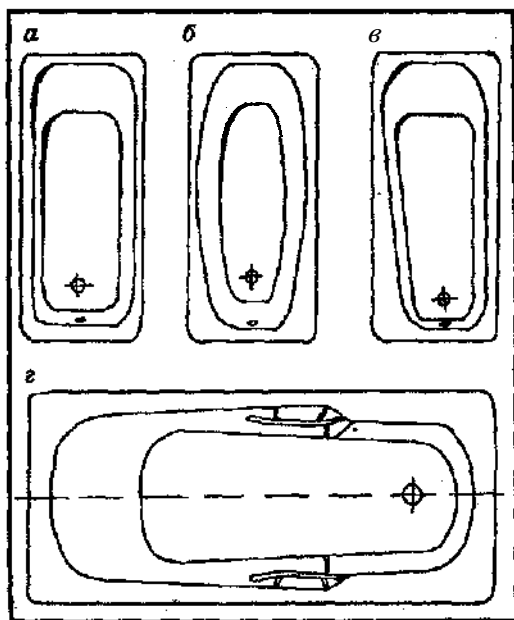
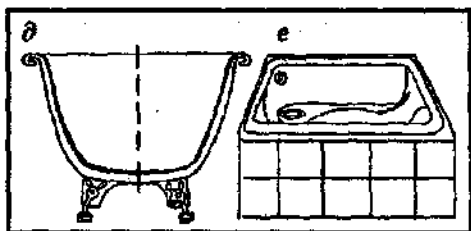
Ванны изготавливаются из литого чугуна, листовой стали или из пластмасс. Чугунные ванны покрываются слоем фаянсовой эмали только с внутренней стороны, стальные — с внутренней и внешней. Есть ванны из нержавеющей стали, не требующей защитного покрытия.

Свойства материала, из которого изготовлена ванна, являются основными **показателями** ее эксплуатационных характеристик, таких, как **резонансность**, теплопроводность и устойчивость рабочей поверхности на износ. Самые тихие, менее теплопроводные и самые долговечные по износу ванны — пластмассовые, самые шумные и теплопроводные — стальные. Значительной популярностью пользуются ванны, изготовленные из **пластиков**, коэффициент **теплопоглощения** которых практически равен нулю. При прикосновении к таким **пластикам** возникает ощущение тепла.

• **Возьмите на заметку.**

Металлические ванны должны устанавливаться так, чтобы их ножки и выступающие наружу края полок не касались непосредственно стен и пола помещения: ножки должны устанавливаться на звукоизолирующие подкладки из резины или пластмассы (**деревянные не годятся — будут гнить**), а при установке ванны вплотную к **стене**, между стеной и краем ванны, должна быть прокладка из аналогичного указанным материалом.

В типовых ваннных комнатах государственных домов наполнение ванны из водопровода предусматривается со стороны ее изножья. Удобнее **однако**, если водопроводный кран установлен сбоку ванны и вблизи ее поперечной оси, **причем** так, чтобы вода из него падала на стенку ванны, а не на ее дно. **Во-первых**, при такой установке удобно, находясь в ванной, регулировать температуру воды лежа, а во-вторых, значительно уменьшается шум и **брызгообразование** вытекающей из крана воды.

Вопрос о **том**, так уж ли необходима ванна в ванной комнате, многим может показаться бессмысленным, а в лучшем случае — риторическим. В самом деле, как же без ванны-то? Вот и комната недаром называется ванной. А между тем, если проанализировать, как большинство из нас использует ванну, окажется, что чаще всего мы принимаем в ней душ или стираем одежду и белье. Ванна хороша для *приема лечебных, тонусных и прочих общеукрепляющих ванн*, мыться же и удобнее, и гигиеничнее под душем. Этот вопрос был бы действительно бессмысленным, если бы не чрезмерно малые размеры ваннных комнат в социальных жилищах. Некоторые ваннные настолько малы, что даже пару полотенец **повесить** в них негде, не говоря уже о том, чтобы поставить, например, малогабаритную стиральную машину. Не лучше ли будет в таких случаях заменить ванную на душевую кабину, а освободившее место (в некоторых случаях — до 0,7 кв. м) использовать для установки стиральной машины или для уютной раздевалки с вешалкой и скамейкой? Минимальные размеры ванны для душа могут быть 75x75 см, т. е. как раз по ширине ванны, но как минимум вдвое короче ее. Минимальная глубина ванны для душа может быть 5, оптимальная — 30 см. Ванну можно сделать из строительных или огнеупорных кирпичей, обложив их керамической плиткой. Огородить душевую можно **пла-**

стиковой занавеской или полупрозрачным органическим стеклом. **Единственное** затруднение **может** составить устройство слива воды в существующие приемники канализационных труб, идущих, по **обыкновению**, поверх пола. Возможно, поэтому дно душевой ванны придется поднять на уровень дна ванны бывшей; это нежелательно, но необходимо.

- *Возьмите на заметку.*

Душевая ванна удобна для приема ножных ванн и в качестве ванны для купания малышей.

Раковины умывальников, предлагаемые рынком сантехники» по форме, размерам и роду материала, из которого они изготовлены, также **многовариантны**, как и ванны (рис. 102). Технический фарфор, фаянс, нержавеющая и эмалированная сталь, различные виды пластмасс — вот самые распространенные материалы для изготовления раковин умывальников. На Западе пользуются спросом **двухрезервуарные** раковины. Дело в том, что в некоторых странах существует традиция умываться **непосредственно** из раковины, наполненной водой. **Двухрезервуарный** умывальник удобен для этого в том плане, что один из резервуаров можно использовать для мытья лица или рук с мылом, другой — для их ополаскивания чистой водой. **Если** вы готовы перенять эту традицию, дело за малым: покупайте и устанавливайте. А вообще, такие умывальники удобны для быстрой ручной стирки мелкой одежды и белья (при условии, что резервуары достаточно глубоки): в одном отделении — стирка, в другом — полоскание.

Самые лучшие в эксплуатации — фарфоровые умывальники. Они бесшумны и легко очищаются от загрязнений. Но (вы уже догадались, к чему это «но») их хрупкость, выражающаяся в готовности растрескаться от неосторожного удара, ставит их на последнее ме-

сто по прочности среди умывальников, **изготовленных** из других материалов. Удобны в пользовании **умывальники**, вмонтированные в шкаф (рис. 103) или в консольный стол — так называемые умывальные столы (рис. 104). Столешница может быть из пластика (что лучше) или из нержавеющей стали (что хуже).



Рис. 102. Минимальные размеры мест, необходимых для установки и эксплуатации ванн, унитазов и умывальников

Что же касается темы строительной и инсталляционной планировок ваннх комнат, то говорить об их оптимальных вариантах **можно** лишь в тех случаях, когда площадь ванной комнаты составляет не менее 4 кв. м, а лучше — не менее **8—10** кв. м. Для многих читателей последние цифры могут показаться чрезмерными в силу непривычности размеров ваннх, которые эти цифры предполагают. И тем не менее считается, что удобные и высокофункциональные ваннх комнаты должны быть по размерам не меньше, чем кухни средней величины. Большая ваннх комната может предложить пользователю не только большие ванну и умывальник, но и удобную душевую кабину, а также место для установки **уни-**

таза, биде, стиральной машины и даже — для устройства сауны на одного-двух человек. И еще — много воздуха и место для гимнастики или массажных и косметических процедур (рис. 103). Зонирование не является прерогативой только жилых **помещений** — оно функционально оправдано и в ванной комнате. В данном примере ванная разделена с помощью **подиума** на туалетную зону — с унитазом и местом для косметического туалета — и на моечную — с ванной и умывальниками (см. рис. Z04).

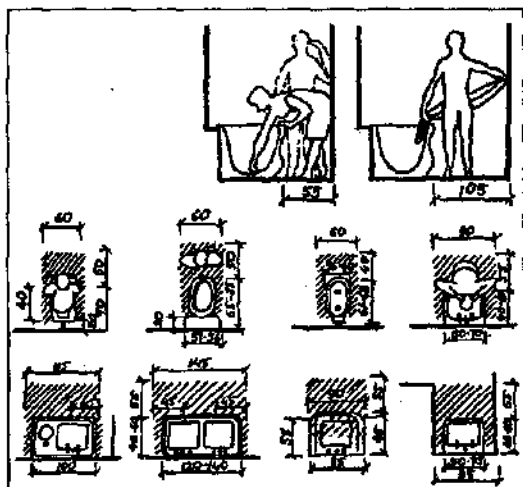

Рис. 103. Ванная комната высокого функционального уровня, обеспечивающая пользователю не только максимум комфорта для выполнения гигиенических и отправления **физиологических** потребностей, но и располагает местом для гимнастических занятий



Рис. 104. Высокофункциональная ванная комната

Хорошая ванная немислима без окна, выходящего на **наружную** сторону дома. Хорошо, если оно будет достаточно большим, скажем $1,20 \times 1,50$ м, — свежий воздух и много дневного **света** — одни из отличительных свойств удобной ванной. Разумеется, окно должно быть оборудовано форточкой или фрамугой и непросматриваемыми стеклами. Высота подоконника окна должна быть $0,9$ — $1,25$ м для того, чтобы под ним можно было бы разместить какое-нибудь **оборудование**, например стиральную машину или шкаф для **грязного** белья.

• **Возьмите на заметку.**

Ванная должна быть обязательно оборудована отверстием в полу для стока воды (их может быть несколько).

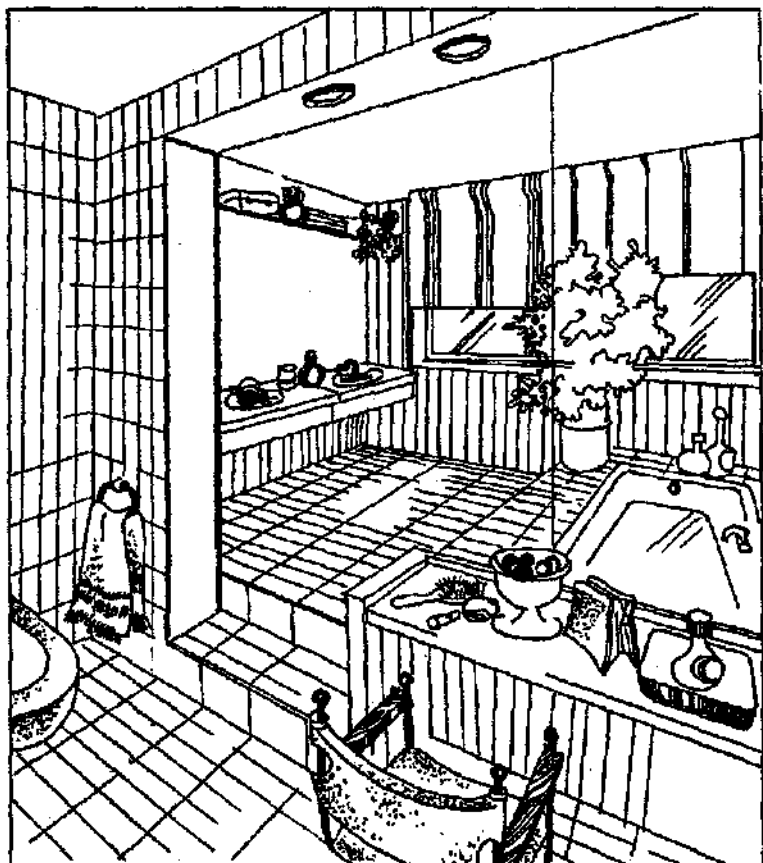
Установка в ванной унитаза — желательна, даже тогда, когда в доме имеется отдельный туалет. Для ванных **комнат**, сблокированных со **спальней**, наличие унитаза должно быть **непрерывным**. Об удобстве биде для женщин (а в некоторых случаях — и для мужчин) говорить, не приходится — оно обязательно должно быть в ванной (если есть возможность).

Для установки унитаза в отдельном помещении требуется не менее 1,5 кв. м площади. Неплохо, если в туалете будет предусмотрена возможность для установки умывальника. Существует несколько типов унитазов, различающихся способом смыва. Основные достоинства унитаза — скорость и бесшумность наполнения сливного бачка водой и бесшумность слива воды из **него**. Чтобы уменьшить шум при наполнении бачка водой, на штуцер подачи воды внутри бачка надевается резиновый или пластиковый шланг. Самый тихий слив — у компакт-унитазов, бачок которых находится непосредственно на сиденье. Существенно также положение сливного углубления (входного отверстия сифона) относительно центра чаши **унитаза**. Лучший вариант — когда оно смещено к переднему краю чаши, а приемная поверхность чаши — наклонная, а не горизонтальная. Унитазы с центральным расположением отверстия сифона и без приемной поверхности (чаша напоминает коническую трубу) более эффективно защищают от запахов, так как фекалии попадают сразу в воду, а не на приемную поверхность, но неприятны тем, что вода при этом разбрызгивается.

Принципы планировки оборудования ванной довольно просты (рис. 105):

- * не располагайте ванну под окном (из-за возможных сквозняков);
- * по возможности умывальники и унитаз следует располагать ближе к входной двери.

Интерьер ванной не должен быть сугубо «сантехническим» или, если выразиться иначе, ванная не должна представлять собой просто «моечное помещение». При благоустройстве ванной **следует** смелее использовать материалы, цвета и элементы оформления, придающие интерьеру жилой вид. Белый цвет кафеля и сантехнического оборудования — по-казенному стерилен и напоминает больницу или прачечную. Почему бы не использовать сантехнику и кафель других, более теплых цветов? Не обязательно также, чтобы в ванной доминировал один цвет, — контрастная или близкая по тону цветовая комбинация сантехники, стен и пола придадут ледяному интерьеру более «живой» характер.

Дополнением к оживляющим тонам керамики могут быть различные «дружеские» к человеку отделочные и оформительские материалы: древесина на лицевых поверхностях шкафов, текстиль — в занавесях на окнах или на входной двери, пластик и желтый металл — в арматуре и в отделке **оборудования**.

Застывшим в казенно-технической традиционности прямоугольным формам оборудования (например, умывальников, зеркал, шкафов, полок) можно предпочесть более живые — овальные, круглые, ромбовидные, многоугольные. Цвет и форма светильников также могут быть более «игривыми», чем принятые для установки в традиционных ванных белые и шаровидные.

Особенно портят вид водопроводные и канализационные трубы, торчащие на поверхности стен и пола. **Если** не получилось проложить их в сте-

нах, следует спрятать их в **каналы**, отделанные пластиком или кафельной плиткой. Плитку, кстати, не обязательно выкладывать на всю высоту стены, как в какой-то прачечной или бане — верхнюю часть стен (**особенно** высоких) можно облицевать деревом или оклеить обоями. Ванна не должна зиять **грязно-черными** металлическими боками — их нужно закрыть **специальными** экранами из пластика или металла или экраном из кирпичной кладки, обложенной кафельной плиткой. В последнем случае не забудьте оставить в экране ремонтное окно в **районе** подвода к ванне водопроводных труб.



Рис. 105. Пример планировки большой ванной комнаты (план ванной, изображенной нарис. 104).

ЛИТЕРАТУРА

1. Барташевич А. А., Богущ В. Д. Квартира. Коттедж. Дача. — Мн.: ООО Лазурак, 1995.
2. Баяр О. Г., Балашкевич Р. Н. Квартира и ее убранство. — М.: Госстройиздат, 1962.
3. Ватерман Г. Дизайн вашей квартиры. — М.: Кристина и К., 1994.
4. Гарин В. А. Цвет в производственном и жилом интерьере. — Воронеж: ЛТИ, 1989.
5. Гассанова Н. С. Текстиль в дизайне интерьера. — К.: Будивэльник, 1987.
6. Гизе М. Как украсить наш быт. — Л.: Лениздат, 1961.
7. Емельянович И. Основные тенденции развития современного жилого интерьера / Конспект лекций. — М., 1992.
8. Интерьер квартиры своими руками / Ред.-сост. М. М. Мирошниченко / Практическое пособие. — Ростов-на-Дону: Донское слово, 1993.
9. Как меблировать и оборудовать квартиру / Авт.-сост. Р. Н. Балашкевич. — М., 1988.
10. Курбатов Ю. Принципы проектирования современного интерьера. — Л.: ЛИСИ, 1983.
11. Мак-Коркодейл Ч. Убранство жилого интерьера от античности до наших дней. — М.: Искусство, 1990.
12. Милова М, Ф. Красота и удобство своими руками. — М.: Молодая гвардия, 1989.
13. Милосавлевич Р. Азбука современной квартиры. — М.: Стройиздат, 1980.
14. Милосавлевич Р. Интерьер жилого дома. — М.: Стройиздат, 1988.
15. Милосавлевич Р. Как обставить квартиру. — М.: Стройиздат, 1991.
16. Нестеренко О, И. Краткая энциклопедия дизайнера. — М.: Молодая гвардия, 1994.

17. **Раннев В. Р. Интерьер** / Уч. пособие. — **М.:** Высшая школа, 1987.
18. Руководство по учету цветопередачи искусственных источников света при проектировании цветовой отделки интерьеров. — **М.:** Стройиздат, 1985.
19. **Середюк И. И.** Культура вашей квартиры. — **К.:** Будивэльник, 1970.
20. Соколовская М. М. и др. Радуга в моем доме. — **Мн.:** Польша, 1988.
21. Хилько И. М. АВС интерьера. — **М.:** Стройиздат, 1990.
22. Чубарев Ф. Е. Организация внутреннего пространства зданий. — **К.:** Будивэльник, 1989.
23. **Чхартишвили Н. К., Снежко В. В.** Озеленение интерьера. — **К.:** Будивэльник, 1990.
24. **Hiltram Roman F. Innen Architektur.** — **Pfungstadt: Kamprath-Helene,** 1992.

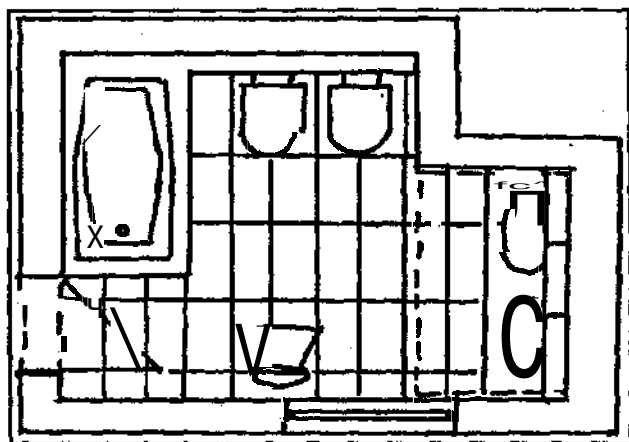
СОДЕРЖАНИЕ

ОТ ИЗДАТЕЛЬСТВА.....	3
1. ТРИ ЗОЛОТЫХ ПРАВИЛА	6
2. В ОБОЙМЕ ПРОСТРАНСТВА	17
3. СКОЛЬКО ЧЕЛОВЕКУ НУЖНО ЛИЧНОЙ ПЛОЩАДИ? ...	26
4. СВЕТИ И ТЕНИ В ДОМЕ	32
Можно ли улучшить естественное освещение?.....	32
Каким должно быть искусственное освещение?.....	37
Кое-что о лампах.....	43
Хороший светильник — хороший свет.....	45
Где повесить лампу?.....	61
5. МИКРОКЛИМАТ ЖИЛИЩА	69
Термоизоляция помещения.....	70
Обогревательные устройства и приборы.....	76
Когда прохлада — благо.....	87
6. ЦВЕТ В ОБЛИЧЬЕ ДОМА	101
Как мы воспринимаем цвет.....	101
Ищите гармонию.....	106
7. «ДОМАШНЕЕ» МАТЕРИАЛОВЕДЕНИЕ	118
Дерево в жилом интерьере.....	118
Каменные материалы и изделия.....	129
Самый светлый материал.....	144
Та самая синтетика.....	154

Что за дом без текстиля?.....	170
Холодный блеск металла.....	179
Место кожи и ее имитаторов в современном жилище.....	183
Обойные материалы и изделия.....	187
8. ОСНОВНЫЕ СЛАГАЕМЫЕ ИНТЕРЬЕРА.....	191
Дом начинается с двери.....	191
Окно в большой мир.....	205
Пол как фундамент интерьера.....	237
«Интермиссия» стен.....	246
Крыша над головой.....	265
Сага о мебели.....	276
9. ОБЩИЕ ПРИНЦИПЫ ПЛАНИРОВКИ ЖИЛИЩА.....	337
10. ОБУСТРОЙСТВО ВАЖНЕЙШИХ ПОМЕЩЕНИЙ.....	348
Прихожая.....	348
Общая комната.....	358
Спальня	371
Кухня.....	378
Детская комната.....	394
Рабочий кабинет.....	408
Ванная комната и туалет.....	413
ЛИТЕРАТУРА.....	427

Справочное издание

ВАША КВАРТИРА
от А до Я

Ответственный за выпуск *Ю. Г. Хацкевич*

Подписано в печать с готовых диапозитивов 28.08.00.
Формат 84×108¹/₃₂. Печать высокая с ФПФ. Бумага
типографская. Усл. печ. л. 22,68. Тираж 11 000 экз.
Заказ 1552.

Налоговая льгота — Общегосударственный классификатор
Республики Беларусь ОКРБ 007-98, ч. 1; 22.11.20.650

ООО «Харвест». Лицензия ЛВ № 32 от 27.08.97.
220013, Минск, ул. Я. Коласа, 35-305.

ООО «Издательство АСТ».
Лицензия ИД № 00017 от 16.08.99.

Республиканское унитарное предприятие
«Полиграфический комбинат имени Я. Коласа».
220005, Минск, ул. Красная, 23.

ЛУЧШИЕ

КНИГИ

ДЛЯ ВСЕХ И ДЛЯ КАЖДОГО

◆ **Любителям крутого детектива** - романы Фридриха Незнанского, Эдуарда Тополя, Владимира Шитова, Виктора Прочина, суперсериалы Андрея Воронина "Комбат", "Слепой", "Му-му", "Атаман", а также классики детективного жанра - А.Кристи и Дж.Х.Чейз.

+ **Сенсационные документально-художественные произведения** Виктора Суворова; приоткрывающие завесу тайн кремлевских обитателей книги Валентины Красковой и Ларисы Васильевой, а также уникальная серия "Всемирная история в лицах".

+ **Для увлекающихся таинственным и необъяснимым** - серии "Линия судьбы", "Уроки колдовства", "Энциклопедия загадочного и неведомого", "Энциклопедия тайн и сенсаций", "Великие пророки", "Необъяснимые явления".

◆ **Поклонникам любовного романа** - произведения "королей" жанра: Дж.Макют, Д.Линдсей, Б.Смолл, Дж.Коллинз, С.Браун, Б.Кортленд, Дж.Остен, сестер Бронте, Д.Стил - в сериях "Шарм", "Очарование", "Страсть", "Интрига", "Обольщение", "Рандеву".

+ **Полные собрания бестселлеров** Стивена Kinga и Сидни Шелдона.

◆ **Почитателям фантастики** - циклы романов Р.Асприна, Р.Джордана, А.Сопковского, Т.Гудкайда, Г.Куко, К.Сташефа, а также самое полное собрание произведений братьев Стругацких.

◆ **Любителям приключенческого жанра** - "Новая библиотека приключений и фантастики", где читатель встретится с героями произведений А.К. Доила, А.Дюма, Г.Манна, Г.Сенкевича, Р.Желязны и Р.Шекли.

◆ **Популярнейшие многотомные детские энциклопедии:** "Всё обо всем", "Я познаю мир", "Всё обо всех".

◆ **Уникальные издания** "Современная энциклопедия для девочек", "Современная энциклопедия для мальчиков".

◆ **Лучшие серии для самых маленьких** - "Моя первая библиотека", "Русские народные сказки", "Фигурные книжки-игрушки", а также незаменимые "Азбука" и "Букварь".

◆ **Замечательные книги известных детских авторов:** Э.Успенского, А.Волкова, Н.Носова, Л.Толстого, С.Маршак, К.Чуковского, А.Барто, А.Линдгрэн.

◆ **Школьникам и студентам** - книги и серии "Справочник школьника", "Школа классики", "Справочник абитуриента", "333 лучших школьных сочинения", "Все произведения школьной программы в кратком изложении".

+ Богатый выбор учебников, словарей, справочников по решению задач, пособий для подготовки к экзаменам. А также разнообразная энциклопедическая и прикладная литература на любой вкус.

Все эти и многие другие издания вы можете приобрести по почте, заказав

БЕСПЛАТНЫЙ КАТАЛОГ

по адресу: 107140, Москва, А/я 140. "Книги по почте".

Приглашаем вас посетить московские магазины издательской группы "АСТ":

Каретный ряд, д.3/10. Тел. 299-6584, 209-6601.

Арбат, д.12. Тел. 291-6101.

Звездный бульвар, д.21. Тел. 232-1905.

Татарская, д.14. Тел. 959-2095.

Б.Факельный пер., д.3. Тел. 911-2107.

Лутанская, д.7. Тел. 322-2822

2-я Владимирская, д.52. Тел. 306-1898.

В Санкт-Петербурге: Невский проспект, д.72, магазин №49. Тел. 272-90-31; проспект Просвещения, д. 76. Тел. 591-20-70.

Книга-почтой * Украине: 61052, г. Харьков, А/я 46. Издательство «Фолон»

- Файл взят с сайта
- <http://www.natahaus.ru/>
-
- где есть ещё множество интересных и редких книг.
-
- Данный файл представлен исключительно в
- ознакомительных целях.
-
- Уважаемый читатель!
- Если вы скопируете данный файл,
- Вы должны незамедлительно удалить его
- сразу после ознакомления с содержанием.
- Копируя и сохраняя его Вы принимаете на себя всю
- ответственность, согласно действующему
- международному законодательству .
- Все авторские права на данный файл
- сохраняются за правообладателем.
- Любое коммерческое и иное
- использование
- кроме предварительного ознакомления
- запрещено.
-
- Публикация данного документа не
- преследует за
- собой никакой коммерческой выгоды. Но
- такие документы

- способствуют быстрейшему профессиональному и
- духовному росту читателей и являются рекламой
- бумажных изданий таких документов.
-
- Все авторские права сохраняются за правообладателем.
- Если Вы являетесь автором данного документа и хотите
- дополнить его или изменить, уточнить реквизиты автора
- или опубликовать другие документы, пожалуйста,
- свяжитесь с нами по e-mail - мы будем рады услышать ваши
- пожелания.