



MITSUBISHI
MOTORS

РУКОВОДСТВО ПО ЭКСПЛУАТАЦИИ

LANCER

Предисловие

EP9290101408

Благодарим Вас за выбор автомобиля MITSUBISHI. Данное руководство по эксплуатации поможет Вам узнать о многих превосходных качествах автомобиля и в полной мере воспользоваться ими.

В руководстве описывается, как правильно управлять автомобилем и ухаживать за ним, чтобы поездки доставляли только удовольствие.

Компания MITSUBISHI MOTORS CORPORATION оставляет за собой право вносить изменения в конструкцию и технические характеристики автомобилей, дополняя или изменяя их, без предварительного уведомления, не внося эти изменения в ранее выпущенные автомобили. Водитель обязан строго следовать всем законам и правилам, относящимся к автомобилям.

Настоящее руководство составлено в соответствии с законами и правилами, но может содержать информацию, противоречащую последним изменениям и поправкам к законам и правилам.

Если Вы продаете автомобиль, пожалуйста, передайте данное руководство новому владельцу. Новому владельцу обязательно понадобится информация, содержащаяся в этом руководстве.

Если автомобилю понадобится ремонт: в течение срока действия гарантии: все ремонтные работы по гарантии должны проводиться авторизованным сервисным центром MITSUBISHI MOTORS.

После истечения срока действия гарантии: место проведения ремонта остается на усмотрение владельца.

В тексте руководства Вам будут встречаться слова **ПРЕДУПРЕЖДЕНИЕ** и **ПРЕДОСТЕРЕЖЕНИЕ**.

Эти слова напоминают о том, что некоторые работы необходимо выполнять с особой осторожностью. Несоблюдение приведенных указаний может привести к травмированию людей или повреждениям автомобиля.

▲ ПРЕДУПРЕЖДЕНИЕ

указывает на высокую опасность травмирования или гибели в случае несоблюдения рекомендаций.

▲ ПРЕДОСТЕРЕЖЕНИЕ

обозначает опасные ситуации или приемы работы, которые могут стать причиной небольших травм или повреждения автомобиля.

Другие важные знаки и слова:

ПРИМЕЧАНИЕ: обращает внимание на полезную информацию.

*: указывает на дополнительное (устанавливаемое по заказу) оборудование.

Дополнительное (устанавливаемое по заказу) оборудование может быть различным в зависимости от торговой классификации автомобиля; см. торговый каталог.

Используемые аббревиатуры:

LHD: с левосторонним рулевым управлением

RHD: с правосторонним рулевым управлением

M/T: механическая коробка передач (МКП)

A/T: автоматическая коробка передач (АКП)

CVT: бесступенчатый вариатор

Mitsubishi Motors Europe B.V.

©2007 Mitsubishi Motors Corporation

©2007 ООО «РОЛЬФ ИМПОРТ»

Данный автомобиль был выпущен корпорацией Mitsubishi Motors в Японии.

Оглавление

	<i>Краткий обзор</i>	
	<i>Общие сведения</i>	
	<i>Запирание и отпирание дверей</i>	1
	<i>Сиденья и ремни безопасности</i>	2
<i>Органы управления и контрольно-измерительные приборы</i>		3
	<i>Начало движения и вождение автомобиля</i>	4
	<i>Создание комфортных условий в салоне</i>	5
	<i>Действия в сложных ситуациях</i>	6
	<i>Уход за автомобилем</i>	7
	<i>Техническое обслуживание автомобиля</i>	8
	<i>Технические характеристики</i>	9

Органы управления и контрольно-измерительные приборы (со стороны водителя)

EN100102557

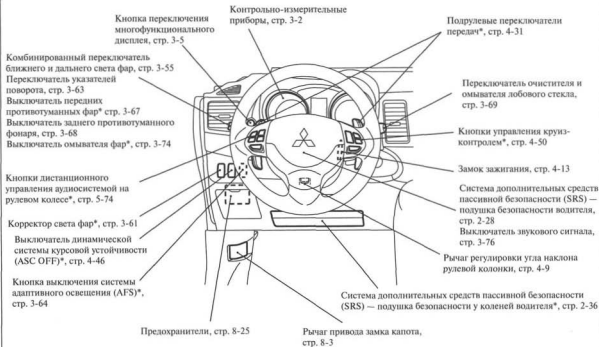

AA5006047

Органы управления и контрольно-измерительные приборы (панель приборов)

Вентиляционные дефлекторы,
стр. 5-2

Аудиосистема*,
стр. 5-24, 5-48

Система дополнительных средств пассивной
безопасности (SRS) — подушка безопасности
переднего пассажира, стр. 2-28



Контрольная лампа отключения
подушки безопасности переднего
пассажира, стр. 2-33

Выключатель
подушки безопасности
переднего пассажира*,
стр. 2-33

Вещевой ящик панели
приборов, стр. 5-97

Контрольная лампа непристегнутого ремня
безопасности переднего пассажира*, стр. 2-13

Система ультразвуковых датчиков*,
стр. 4-57

Выключатель аварийной световой
сигнализации, стр. 3-67

Выключатель подогрева сиденья*,
стр. 2-5

Органы управления и контрольно-измерительные приборы (напольная консоль)

E00100102573

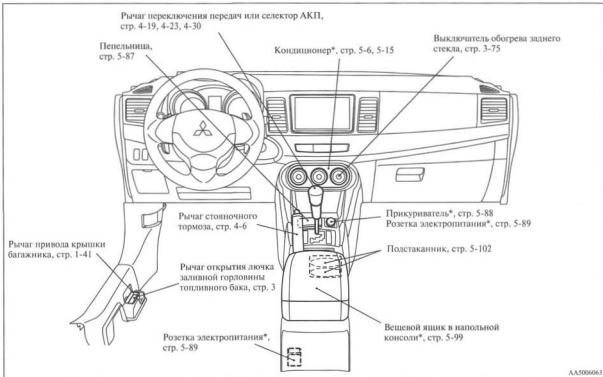

AA5006063

Оборудование салона

E00100201900

Выключатель блокировки
стеклоподъемников, стр. 1-46

Кнопки
электрического привода
стеклоподъемников,
стр. 1-44



Выключатель
электропривода
наружных
зеркал заднего
вида, стр. 4-11

Выключатель
центрального
замка, стр. 1-39

Передняя лампа освещения салона и лампа местной
подсветки*, стр. 5-91, 8-35, 8-56



Выключатель электропривода люка*, стр. 1-48

Регулируемый кронштейн ремня
безопасности (для передних сидений),
стр. 2-14

Ремни безопасности, стр. 2-10

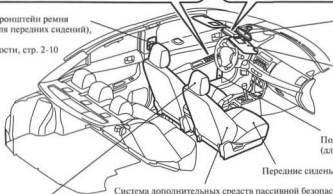

Внутреннее зеркало заднего вида,
стр. 4-10

Солнцезащитные козырьки, стр. 5-86
Косметическое зеркало*, стр. 5-86

Подставка для бутылки
(для передних сидений), стр. 5-103

Передние сиденья, стр. 2-4

Система дополнительных средств пассивной безопасности (SRS) — боковая
подушка безопасности (для передних сидений)*, стр. 2-40

Подголовники, стр. 2-7

Оборудование салона

E00100201913

Система дополнительных средств пассивной безопасности (SRS) — подушка безопасности занавесочного типа*, стр. 2-41

Крючок для одежды,
стр. 5-105

Задняя лампа освещения салона*,
стр. 5-93, 8-35, 8-55

Верхние вспомогательные ручки,
стр. 5-104

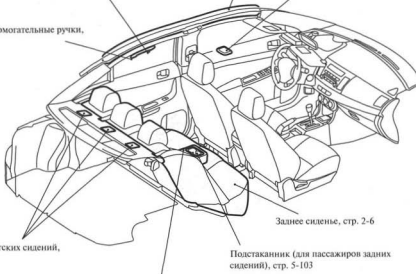

Крепления для детских сидений,
стр. 2-24

Заднее сиденье, стр. 2-6

Подстаканник (для пассажиров задних
сидений), стр. 5-103

Подлокотник, стр. 2-7

AA5006207

Багажное отделение

E00100300151

Лампа освещения багажного отделения,
стр. 5-95, 8-35, 8-58

Запасное колесо, стр. 6-12

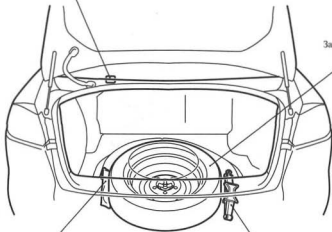

Комплект инструмента, стр. 6-9

Домкрат, стр. 6-9

Лампа освещения багажного отделения,
стр. 5-95, 8-35, 8-58

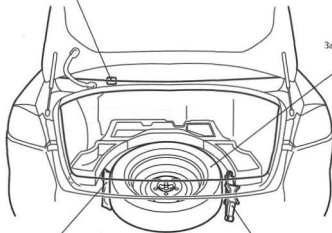

Запасное колесо, стр. 6-12

Комплект инструмента, стр. 6-9

Домкрат, стр. 6-9

Наружное оборудование (передняя часть автомобиля)



Кроме автомобилей с газоразрядными ксеноновыми лампами фар:

Передние указатели поворота, стр. 3-63, 8-34, 8-45



Габаритные огни,
стр. 3-56, 8-34, 8-43

Фары ближнего света,
стр. 3-55, 8-34, 8-36

Фары дальнего света, стр. 3-55, 8-34, 8-37

Автомобили с газоразрядными ксеноновыми лампами фар:

Передние указатели поворота, стр. 3-63, 8-34, 8-45



Габаритные огни,
стр. 3-56, 8-34, 8-44

Фары ближнего/дальнего
света, стр. 3-55, 8-42

Лампа освещения в повороте (AFS)* стр. 3-64, 8-34, 8-40

Общие сведения

Выбор топлива	2
Заправка топлива в бак	3
Установка дополнительного оборудования	5
Модернизация / изменения в электросистеме или системе питания	6
Оригинальные запасные части	6
Инструкции по безопасному обращению с отработанным моторным маслом	7

Выбор топлива

E0020010115

Рекомендуемое топливо	<p>Автомобили с бензиновым двигателем</p> <p>Октановое число неэтилированного бензина (EN228)</p> <p>Модификации с двигателем 1500 см³: 95 или выше</p> <p>Модификации с двигателем 2000 см³: 95 или выше</p>
-----------------------	---

⚠ ПРЕДОСТЕРЕЖЕНИЕ

- Заправка автомобиля этилированным бензином может привести к серьезным повреждениям двигателя и каталитического нейтрализатора. Запрещается использовать этилированный бензин.

ПРИМЕЧАНИЕ

- Автомобили оснащены автоматическим октан-корректором, использовать неэтилированный бензин с октановым числом 90 можно, но лишь в крайнем случае, если во время поездки заправить автомобиль неэтилированным бензином с ОЧ 95 или выше невозможно. В таких случаях не требуется специально регулировать двигатель.
- При заправке неэтилированным бензином с ОЧ 90 эксплуатационные характеристики двигателя ухудшаются.

- Поездки на короткие расстояния с частыми остановками и на малой скорости могут стать причиной образования отложений в топливной системе и двигателе, что приведет к сбоям при запуске двигателя и ухудшению динамики.
- При использовании бензина низкого качества возможны такие неисправности, как затрудненный пуск, остановка двигателя, шум и неравномерная работа двигателя. В случае возникновения таких неисправностей попробуйте использовать бензин другого производителя / другого сорта. Если контрольная лампа диагностики двигателя включается, как можно скорее обратитесь для проверки системы в авторизованный сервисный центр MITSUBISHI MOTORS.

Заправка топлива в бак

E00200201291

⚠ ПРЕДУПРЕЖДЕНИЕ

- При заправке топлива следует соблюдать меры предосторожности, приведенные на плакатах, которые всегда имеются в гаражах и на автозаправочных станциях.
- Перед тем как снять крышку заливной горловины топливного бака, обязательно снимите заряд статического электричества со своего тела, для этого коснитесь металлических частей автомобиля или топливозаправочной колонки. Статическое электричество, накопленное на теле, может создать искру, которая способна воспламенить пары топлива.
- Выполняйте весь процесс заправки (открытие лючка горловины топливного бака, снятие крышки заливной горловины топливного бака и т. д.) самостоятельно. Не позволяйте другим лицам находиться возле горловины топливного бака. Если вы позволите помочь себе человеку, несущему заряд статического электричества, пары топлива могут воспламениться.
- Не отходите от горловины топливного бака до завершения заправки. Если вы уходите и выполняете какие-то другие операции (например, протираете лобовое стекло), не завершив заправку, на ваших теле и одежде может вновь накопиться заряд статического электричества.
- Если необходимо заменить крышку заливной горловины топливного бака, используйте только оригинальную крышку MITSUBISHI MOTORS, предназначенную для данной модели автомобиля.

Емкость топливного бака

59 л

Заправка автомобиля топливом

1. Перед заправкой топливом выключите двигатель.
 2. Заливная горловина топливного бака располагается на левой задней стороне автомобиля.
- Откройте лючок заливной горловины топливного бака с помощью рычага, расположенного сбоку от водительского сиденья.

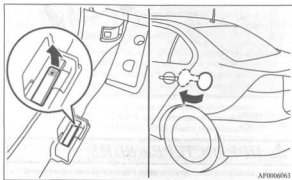

AF0006663

3. Откройте заливную горловину топливного бака, медленно поворачивая крышку против часовой стрелки.

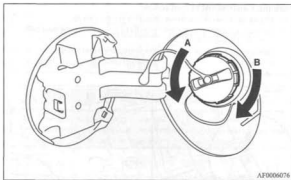

A- Открыть
B- Закрыть

⚠ ПРЕДОСТЕРЕЖЕНИЕ

- Поскольку система питания может находиться под давлением, открывайте крышку заливной горловины топливного бака медленно. Таким образом, давление или разрежение, которые могут возникнуть в топливном баке, плавно сравняются с атмосферным давлением. Если слышится шипение, не открывайте крышку до тех пор, пока оно не прекратится. В противном случае топливо может вылететь наружу и попасть на вас или на окружающих.

4. На время заправки топливом поместите крышку заливной горловины топливного бака в держатель, расположенный на внутренней стороне лючка заливной горловины.

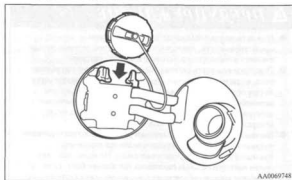

5. Вставляйте носок заправочного пистолета как можно глубже внутрь заливной горловины топливного бака.

⚠ ПРЕДОСТЕРЕЖЕНИЕ

- Не отклоняйте пистолет от оси отверстия заливной горловины топливного бака.
6. Когда подача топлива из заправочного пистолета автоматически прекратится, вытяните носок пистолета из заливной горловины топливного бака наполовину. После того как подача топлива автоматически прекратится во второй раз, заправка топливом должна быть завершена.
 7. Чтобы закрыть крышку заливной горловины топливного бака, медленно вращайте ее по часовой стрелке, пока не услышите щелчки, затем аккуратно закройте лючок заливной горловины топливного бака.

Установка дополнительного оборудования

E80290360703

Рекомендуется обратиться в авторизованный сервисный центр MITSUBISHI MOTORS.

- Установка аксессуаров и дополнительного оборудования должна производиться в строгом соответствии с нормативными документами, действующими в стране, где эксплуатируется автомобиль, а также в соответствии с инструкциями по установке и с учетом предупреждений, содержащихся в сопроводительной документации к аксессуарам и оборудованию.
- Неправильная установка компонентов электрической системы может стать причиной пожара. Поэтому обязательно прочтите раздел «Модернизация / изменения в электросистеме или системе питания» в настоящем руководстве.
- При работе мобильного телефона и радиоприемника внутри автомобиля без наружной антенны возникают электромагнитные помехи, которые могут привести к опасным нарушениям в работе автомобиля.
- Запрещается использование шин и колесных дисков, не соответствующих техническим характеристикам автомобиля. Размерность колесных дисков и шин указана в главе «Технические характеристики».

Важная информация!

В продаже имеется широкий ассортимент дополнительного оборудования (аксессуаров) и запасных частей разных производителей, поэтому для компании MITSUBISHI MOTORS и ее официальных дилеров не представляется возможным проверить, как подсоединение или установка подобных запчастей отражается на безопасности эксплуатации автомобиля.

Многие детали официально разрешены для использования, например, имеют маркировку «general operators permit» (официальное разрешение на использование детали), или имеется официальное одобрение конструкции детали или операции подсоединения или установки узла. Но даже эти официальные разрешения не могут служить гарантией того, что установка деталей никак не отразится на безопасности эксплуатации автомобиля.

Просим также учитывать, что, как правило, не существует никаких юридических обязательств в отношении неоригинальной детали со стороны продающей ее компании или законодательных норм, налагающих такие обязательства на кого-либо. Быть уверенным, что эксплуатация автомобиля безопасна, можно только в том случае, если детали (оригинальные запасные и заменяемые детали MITSUBISHI MOTORS и оригинальное дополнительное оборудование MITSUBISHI MOTORS) были рекомендованы и получены в авторизованном сервисном центре MITSUBISHI MOTORS, а их установка также осуществлялась в авторизованном сервисном центре MITSUBISHI MOTORS. То же самое относится к внесению любых изменений в конструкцию автомобилей MITSUBISHI. Для обеспечения вашей безопасности вносить изменения в конструкцию автомобиля следует только в том случае, если эти изменения были одобрены авторизованным сервисным центром MITSUBISHI MOTORS.

Модернизация / изменения в электросистеме или системе питания

E002300400195

MITSUBISHI MOTORS выпускает безопасные в эксплуатации, высококачественные автомобили. Для поддержания безопасности и высокого качества автомобиля очень важно, чтобы устанавливаемое дополнительное оборудование и вносимые в конструкцию изменения, затрагивающие электросистему и систему питания, соответствовали рекомендациям компании MITSUBISHI MOTORS.

⚠ ПРЕДОСТЕРЕЖЕНИЕ

- В случае соприкосновения проводов с кузовом автомобиля или использования неправильных методов установки (не устанавливаются плавкие предохранители и т. п.) электронные узлы могут быть повреждены, что приведет к возгоранию или вызовет неисправности, которые могут привести к пожару или дорожно-транспортному происшествию.

Оригинальные запасные части

E002300500145

Компания MITSUBISHI MOTORS сделала все возможное для достижения высочайшего качества и надежности своих автомобилей. Используйте только оригинальные запасные части компании MITSUBISHI MOTORS, конструкция и качество изготовления которых позволяют сохранить автомобиль MITSUBISHI в оптимальном техническом состоянии. Оригинальные запасные части маркируются надписью, приведенной ниже, и имеются во всех авторизованных сервисных центрах MITSUBISHI MOTORS.

MITSUBISHI MOTORS
GENUINE PARTS

Инструкции по безопасному обращению с отработанным моторным маслом

E00200600025

⚠ ПРЕДУПРЕЖДЕНИЕ

- Продолжительный и многократный контакт кожи с отработанным маслом может стать причиной серьезных заболеваний кожного покрова, включая дерматит и рак.
- По возможности не допускайте контакта отработанного масла с кожей и тщательно промывайте кожу в случае попадания масла.
- Храните отработанные масла в недоступном для детей месте.

Охрана окружающей среды

Законом запрещено загрязнять канализационные стоки, водоемы и почву. Пользуйтесь услугами официальных центров по сбору отработанного масла и автомастерских, оснащенных оборудованием для утилизации отработанного масла и использованных масляных фильтров. Обращайтесь в местные органы власти за рекомендациями по утилизации отработанного масла.

Запирание и отпирание дверей

Ключи	1- 2
Электронный иммобилайзер (противоугонная система, блокирующая запуск двигателя)	1- 4
Система дистанционного управления замками дверей*	1- 6
Система дистанционного управления замками дверей и запуска двигателя*	1- 9
Двери	1- 36
Центральный замок	1- 39
Блокировка отпирания замков задних дверей из салона	1- 41
Крышка багажника	1- 41
Электростеклоподъемники	1- 44
Люк*	1- 48



Ключи

EG000101060

Тип 1, Тип 2

С их помощью можно отпирать и запирать все замки.

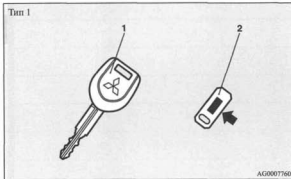

1- Ключ автомобиля с электронным иммобилайзером

2- Ярлычок с номером ключа

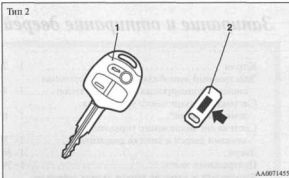

1- Ключ автомобиля с системой дистанционного управления замками дверей (с электронным иммобилайзером)

2- Ярлычок с номером ключа

Тип 3

С помощью вспомогательного ключа можно отпирати и запира́ть все замки.

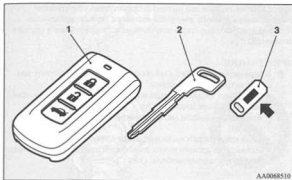

- 1- Электронный ключ (для моделей с электронным иммобилайзером и системой дистанционного управления замками дверей и запуска двигателя)
- 2- Вспомогательный ключ
- 3- Ярлычок с номером ключа

ПРИМЕЧАНИЕ

- Номер ключа выбит на ярлычке (см. рисунок). Запишите номер ключа, после чего отсоедините ярлычок от ключа и храните отдельно, чтобы в случае утери оригинального ключа иметь возможность заказать дубликат.
- Ключ является электронным устройством со встроенным передатчиком сигналов. Во избежание его повреждения соблюдайте следующие требования:
 - Не оставляйте ключ в месте, где он может подвергаться длительному воздействию прямых солнечных лучей, например, на панели приборов.
 - Не разбирайте ключ и не вносите никаких изменений в его конструкцию.
 - Не изгибайте ключ и не подвергайте его сильным ударам.
 - Не допускайте попадания на ключ воды.
 - Храните ключ вдали от магнитных предметов, таких как, например, магнитный держатель ключей.
 - Храните ключ вдали от аудиосистем, компьютера, телевизора и других электроприборов, генерирующих магнитные поля.
 - Запрещается очищать ключ с помощью ультразвука и т. п.
 - Не оставляйте ключ в местах, где он может подвергнуться воздействию высокой температуры или влажности.
- Двигатель не запустится, если идентификационный код, зарегистрированный в иммобилайзере, не совпадает с кодом ключа. Более подробные сведения о пользовании ключами приведены в разделе «Электронный иммобилайзер».

Электронный иммобилайзер (противоугонная система, блокирующая запуск двигателя)

EN0300200963

[Для моделей с системой дистанционного управления замками дверей и запуска двигателя.]

Для моделей с системой дистанционного управления замками дверей и запуска двигателя см. раздел «Система дистанционного управления замками дверей и запуска двигателя: Электронный иммобилайзер (противоугонная система, блокирующая запуск двигателя)» на стр. 1-17

[Для моделей без системы дистанционного управления замками дверей и запуска двигателя.]

Электронный иммобилайзер значительно снижает вероятность угона автомобиля. Назначение этой системы — блокировать запуск двигателя, если его пытаются осуществить посторонние лица. Успешный запуск двигателя возможен (при определенных условиях) только с помощью ключа, зарегистрированного в системе иммобилайзера.

ПРИМЕЧАНИЕ

- В перечисленных ниже случаях система может не считать код с зарегистрированного ключа.
 - Если ключ касается кольца или другого металлического или магнитного предмета (тип А).
 - Если ключ касается металлической части другого ключа (тип В).
 - Если ключ касается или находится в непосредственной близости от другого ключа иммобилайзера, в том числе и от ключа другого автомобиля, (тип С).

В этом случае снимите с ключа металлическое кольцо или другой ключ. После этого снова попытайтесь запустить двигатель. Если двигатель не запускается, рекомендуется обратиться в авторизованный сервисный центр MITSUBISHI MOTORS.

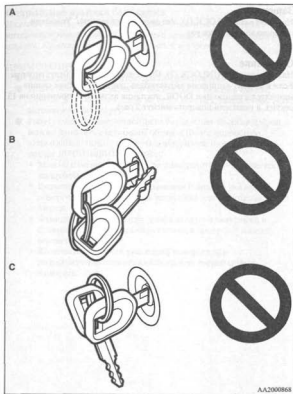

- В случае потери ключа как можно быстрее закажите дубликат в авторизованном сервисном центре MITSUBISHI MOTORS. Чтобы получить дубликат или дополнительный ключ, необходимо предоставить автомобиль и все ключи в авторизованный сервисный центр MITSUBISHI MOTORS. Все ключи необходимо перерегистрировать в электронном блоке иммобилайзера. Всего в иммобилайзере можно зарегистрировать до 8 ключей.

⚠ ПРЕДОСТЕРЕЖЕНИЕ

- Запрещается вносить какие-либо изменения и усовершенствования в систему иммобилайзера: в результате этих действий иммобилайзер может выйти из строя.

Система дистанционного управления замками дверей*

Е00300301307

Нажатием кнопки на пульте дистанционного управления производится запирание и отпирание всех дверей, а также открывание крышки багажника.

Пульт также позволяет управлять электрическими стеклоподъемниками и люком.

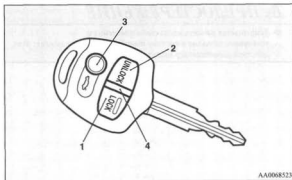

AA0068523

- 1- Кнопка LOCK (ЗАПИРАНИЕ)
- 2- Кнопка UNLOCK (ОТПИРАНИЕ)
- 3- Кнопка открывания крышки багажника
- 4- Индикатор

Запирание

Нажмите кнопку LOCK (1). Все двери будут заперты. Указатели поворота мигнут один раз.

Отпирание

Нажмите кнопку UNLOCK (2). После этого все двери будут открыты. Если в момент отпирания выключатель лампы освещения салона находится в положении DOOR, эта лампа включится примерно на 15 секунд, а указатели поворота мигнут 2 раза.

Открытие крышки багажника

Нажмите кнопку открывания крышки багажника (3) два раза с интервалом менее 5 секунд, после чего крышка багажника будет отперта. Крышка багажника закрывается вручную.

ПРИМЕЧАНИЕ

- Индикатор (4) включается при каждом нажатии на кнопки.
- Если в течение примерно 30 секунд после нажатия кнопки UNLOCK (2) ни одна дверь не будет открыта, двери вновь будут автоматически заперты.
- Работу системы дистанционного управления замками дверей можно изменить следующим образом (более подробную информацию можно получить в авторизованном сервисном центре MITSUBISHI MOTORS):
 - Можно изменить интервал до повторного автоматического запираания дверей.
 - Включить функцию подтверждения (мигание указателей поворотов) только во время запираания или отпирания дверей.
 - Функцию подтверждения (сообщающую о запираании и отпирании дверей миганием сигналов поворота) можно отключить.
 - Количество миганий указателей поворота при подтверждении отпирания/запираания дверей можно изменить.

Управление стеклоподъемниками**Чтобы поднять стекла**

Чтобы поднять все стекла, в течение 30 секунд после запираания дверей кнопкой LOCK (1) опять нажмите кнопку LOCK и удерживайте ее не менее 1 секунды.

Чтобы не до конца поднять стекла, опять нажмите кнопку LOCK либо кнопку UNLOCK (2).

⚠ ПРЕДУПРЕЖДЕНИЕ

- Прежде чем поднять стекла с помощью пульта системы дистанционного управления замками дверей или с помощью кнопок на электронном ключе системы дистанционного управления замками дверей и запуска двигателя, в целях безопасности убедитесь, что в оконном проеме стеклом не будет зажата рука и т. п. Существует опасность травмирования пальцев и др.

Открытие и закрытие люка (для автомобилей, оснащенных люками)

Закрывание

Чтобы закрыть люк, в течение 30 секунд после запирания дверей кнопкой LOCK (1) опять нажмите кнопку LOCK и удерживайте ее не менее 1 секунды.

Остановить люк в положении неполного закрытия невозможно.

ПРИМЕЧАНИЕ

- Настройки пульта дистанционного управления можно изменить следующим образом. Более подробную информацию можно получить в авторизованном сервисном центре MITSUBISHI MOTORS.
 - Отключить функцию поднятия стекол и закрытия люка.
 - Добавить функцию опускания стекол.
 - Заблокировать все функции.
- Система дистанционного управления замками дверей не работает в следующих случаях:
 - Ключ оставлен в замке зажигания.
 - Открыта дверь.

- Зона действия пульта дистанционного управления составляет примерно 4 м от автомобиля. Однако вблизи телевизионной башни, электростанции или радиостанции радиус действия пульта может уменьшиться.
- Возникновение одной из нижеперечисленных проблем может указывать на разряд элемента питания пульта. Для замены элемента питания обратитесь в авторизованный сервисный центр MITSUBISHI MOTORS.
 - При попытке воспользоваться пультом в указанной зоне действия двери не запираются либо не отпираются.
 - Индикатор (4) горит слабо или не горит вообще.
- При утере или повреждении пульта дистанционного управления обратитесь в авторизованный сервисный центр MITSUBISHI MOTORS, чтобы заказать дубликат.
- Для получения дополнительного пульта дистанционного управления обратитесь в авторизованный сервисный центр MITSUBISHI MOTORS.
Для одного автомобиля можно изготовить до 8 пультов дистанционного управления.

Система дистанционного управления замками дверей и запуска двигателя*

E80305600019

Система дистанционного управления замками дверей и запуска двигателя позволяет запирать и отпирать двери, отпирать крышку багажника, а также запускать двигатель, имея при себе электронный ключ.

Также электронный ключ может использоваться как пульт дистанционного управления для системы дистанционного управления замками дверей.

См. раздел «Система дистанционного управления замками дверей и запуска двигателя»: Система дистанционного управления замками дверей» на стр. 1-34.

Электронный ключ должен всегда находиться у водителя. Он необходим для отпирания и запирания дверей, отпирания крышки багажника, запуска двигателя и выполнения других функций. Поэтому прежде чем покидать автомобиль и запирать двери, убедитесь, что ключ находится при вас.

⚠ ПРЕДУПРЕЖДЕНИЕ

- Лица с имплантированным стимулятором сердца или электрическим дефибриллятором не должны находиться возле наружных (А) или внутренних (В) передатчиков. Радиоволны, используемые в системе дистанционного управления замками дверей и запуска двигателя, могут негативно повлиять на работу имплантированного стимулятора сердца или электрического дефибриллятора.

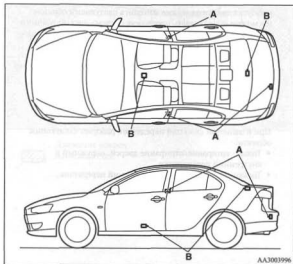

⚠ ПРЕДУПРЕЖДЕНИЕ

- В случае использования иных электрических медицинских приборов (не имплантированных стимуляторов сердца или электрических дефибрилляторов) заранее выясните у изготовителей этих устройств, как влияют на их работу радиоволны. Радиоволны могут оказывать влияние на работу электрических медицинских приборов.

Функции системы дистанционного управления замками дверей и запуска двигателя можно изменить следующим образом (ее можно использовать просто как систему дистанционного управления замками дверей). Более подробную информацию можно получить в авторизованном сервисном центре MITSUBISHI MOTORS.

- Можно только запирать/отпирать двери и отпирать крышку багажника.
- Можно только запускать двигатель.
- Систему дистанционного управления замками дверей и запуска двигателя можно отключить.

При изменении функций передатчик работает следующим образом:

- Только запирание/отпирание дверей: наружный и внутренний передатчики.
- Только запуск двигателя: внутренний передатчик.

ПРИМЕЧАНИЕ

- В системе дистанционного управления замками дверей и запуска двигателя используются очень слабые электромагнитные волны. Система может работать неправильно или нестабильно в следующих случаях.
 - При нахождении вблизи источников мощного электромагнитного излучения, например: телевизионной башни, электростанции, радиостанции, или в аэропорту.
 - Если электронный ключ находится рядом с устройством связи, например, мобильным или радиотелефоном, либо рядом с электронным устройством, например, персональным компьютером.
 - Если электронный ключ касается металлического предмета или закрыт им.
 - Если рядом используется другой пульт системы дистанционного управления замками дверей.
 - Если элемент питания электронного ключа слабо заряжен.
 - Если электронный ключ находится в зоне сильного радиоизлучения или помех.
В этих случаях воспользуйтесь вспомогательным ключом. См. раздел «Эксплуатация автомобиля без использования электронного ключа» на стр. 1-26.
 - Так как электронный ключ постоянно принимает сигналы от передатчика, его элемент питания постоянно разряжается независимо от того, используется он или нет. Срок службы элемента питания составляет от 1 до 3 лет, в зависимости от интенсивности использования электронного ключа. Как только элемент питания начинает разряжаться, рекомендуется заменить его в авторизованном сервисном центре MITSUBISHI MOTORS.
- Так как электронный ключ постоянно принимает сигналы, сильные сторонние радиоволны могут ускорить разряжение элемента питания. Не оставляйте электронный ключ рядом с телевизорами, компьютерами и иными электронными устройствами.

Зона действия системы дистанционного управления замками дверей и запуска двигателя

E0030570077

Если электронный ключ находится при вас, чтобы отпереть двери, подойдите к автомобилю (войдите в зону действия системы) и возьмитесь за ручку либо нажмите кнопку отпирания двери или крышки багажника; при этом система проверит идентификационный код электронного ключа.

Отпереть и запереть двери, отпереть крышку багажника, а также запустить двигатель можно только в том случае, если идентификационный код электронного ключа совпадает с кодом, зарегистрированным в памяти системы.

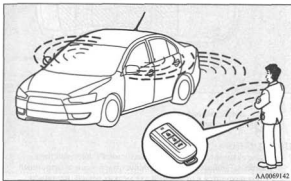

Радиус действия при отпирании и запирании дверей и отпирании крышки багажника

E00306200079

Радиус действия системы составляет около 70 см от ручки двери водителя, ручки двери переднего пассажира и центра крышки багажника.

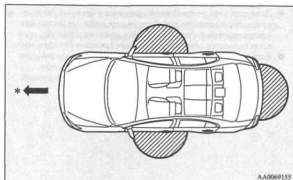

- * : Движение вперед
- ▨ : Зона действия

ПРИМЕЧАНИЕ

- В случае слабого заряда элемента питания электронного ключа, а также при наличии рядом сильного электромагнитного излучения или помех радиус действия системы может уменьшиться, а ее работа может стать нестабильной.

ПРИМЕЧАНИЕ

- Отпереть или запереть двери, а также отпереть крышку багажника можно только в том случае, если электронный ключ распознается системой.
- Отпереть или запереть двери невозможно, если ключ находится слишком близко к передней двери, стеклу двери или к крышке багажника.
- Даже если электронный ключ находится в пределах 70 см от ручки двери водителя, ручки двери переднего пассажира или центра крышки багажника, система может не сработать, если ключ находится слишком высоко или слишком близко к земле.
- Если электронный ключ находится в пределах зоны действия системы, то отпереть и запереть двери, а также отпереть крышку багажника может любой человек, даже не имеющий электронного ключа.

Зона действия при пуске двигателя

E0039630067

Зона действия системы ограничена внутренним пространством салона.

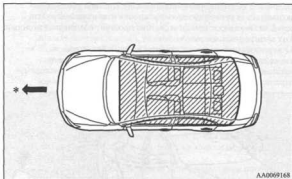

AA0069168

* : Движение вперед

 : Зона действия

ПРИМЕЧАНИЕ

- Даже если электронный ключ находится в зоне действия системы, двигатель может не запуститься, если электронный ключ находится в отделении для мелких вещей, например, в вещевом ящике, на верхней части панели приборов, в кармане панели двери или в багажнике.
- Даже если электронный ключ находится снаружи автомобиля, но слишком близко к двери или стеклу двери, двигатель можно запустить.

Эксплуатация автомобиля с использованием электронного ключа

E90305800078

Запирание дверей

Если при вас электронный ключ, при нажатии кнопки LOCK (A) на двери водителя или двери переднего пассажира (ключ должен находиться в зоне действия системы) двери запираются.

Указатели поворота мигают один раз.

См. раздел «Запирание и отпирание дверей: двери, центральный замок» на стр. 1-36 и 1-39.

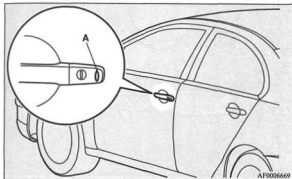

AP0006669

ПРИМЕЧАНИЕ

- Система дистанционного управления замками дверей и запуска двигателя не работает в следующих случаях:
 - Электронный ключ находится в салоне.
 - Дверь открыта или закрыта неплотно.
 - Замок зажигания не находится в положении LOCK.
 - В замок зажигания вставлен вспомогательный ключ.

- Чтобы проверить, заперт ли автомобиль, потяните ручку какой-либо двери в течение 3 секунд после запирания. Если потянуть за ручку позднее чем через 3 секунды, все двери будут снова открыты.

Время, отведенное для проверки запирания дверей, можно изменить. Более подробную информацию можно получить в авторизованном сервисном центре MITSUBISHI MOTORS.

Отпирание дверей

Если электронный ключ при вас, взявшись за ручку двери водителя или двери переднего пассажира (ключ должен находиться в зоне действия системы), можно отпереть все двери. Если в момент отпирания выключатель лампы освещения салона находится в положении DOOR, эта лампа включится примерно на 15 секунд. Указатели поворота мигнут два раза, и два раза прозвучит зуммер.

Если взяться за ручку водительской двери и в течение примерно 30 секунд не открыть ни одну из дверей, двери снова будут автоматически заперты.

См. раздел «Запирание и отпирание дверей: двери, центральный замок» на стр. 1-36 и 1-39.

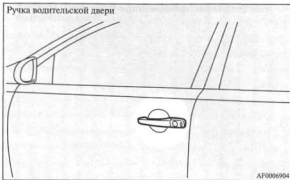

ПРИМЕЧАНИЕ

- Система дистанционного управления замками дверей и запуска двигателя не работает в следующих случаях:
 - Электронный ключ находится в салоне.
 - Дверь открыта или закрыта неплотно.
 - Замок зажигания не находится в положении LOCK.
 - В замок зажигания вставлен вспомогательный ключ.
- Чтобы можно было проверить, что все двери заперты, двери не могут быть открыты в течение 3 секунд после запирания.
- Время, отведенное для проверки запирания дверей, можно изменить. Более подробную информацию можно получить в авторизованном сервисном центре MITSUBISHI MOTORS.

- Чтобы отпереть двери, крепко сожмите рукой датчик (В) на задней стороне ручки двери (А), убедитесь, что все двери были отперты, и потяните ручку. Двери могут отпереться с задержкой или не отпереться в следующих случаях:
 - Вы не коснулись датчика на задней стороне ручки двери.
 - Вы коснулись датчика на задней стороне ручки двери в перчатке (например, в кожаной или лыжной).
 - При вас электронный ключ от другого автомобиля либо аппарат связи, излучающий электромагнитные волны, либо какое-либо электронное устройство.

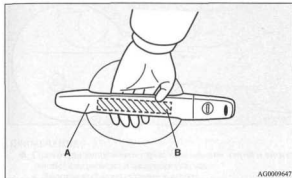

А- Ручка
В- Датчик

ПРИМЕЧАНИЕ

- Если потянуть за ручку слишком быстро, двери могут не отпереться. В этом случае вновь сожмите ручку, дождитесь, пока все двери отпрутятся, и потяните ручку.
- Если электронный ключ находится в зоне действия наружного передатчика, а на ручку попадает большое количество воды (в сильный дождь или на автомобильной мойке), система может сработать, и двери отпрутятся. В этом случае они вновь будут автоматически заперты через 30 секунд.
- Интервал времени между отпиранием и автоматическим запираением можно изменить. Более подробную информацию можно получить в авторизованном сервисном центре MITSUBISHI MOTORS.

Подтверждение запирания и отпирания дверей

Подтверждение осуществляется следующим образом. (Однако следует учитывать, что лампа освещения салона включается только в том случае, если выключатель лампы освещения салона находится в положении DOOR.)

- При запирании: указатели поворота мигают один раз.
При отпирании: лампа освещения салона включается примерно на 15 с, указатели поворота мигают два раза.

ПРИМЕЧАНИЕ

- Настройки этой функции можно изменить следующим образом. Более подробную информацию можно получить в авторизованном сервисном центре MITSUBISHI MOTORS.
- Включить функцию подтверждения (мигание указателей поворотов) только во время запирания или только во время отпирания дверей.
- Отключить функцию подтверждения (мигание указателей поворотов).
- Изменить количество миганий указателей поворота для функции подтверждения.

Поднятие стекол

Чтобы поднять все стекла, в течение 30 секунд после запирания дверей кнопкой LOCK опять нажмите кнопку LOCK и удерживайте ее не менее 1 секунды.

ПРИМЕЧАНИЕ

- Функции электронного ключа можно изменить следующим образом. Более подробную информацию можно получить в авторизованном сервисном центре MITSUBISHI MOTORS.
- Отключить функцию поднятия стекол и закрытия люка.
- Заблокировать все операции.

Открытие крышки багажника

Если электронный ключ находится при вас, подойдите к автомобилю (войдите в зону действия системы), затем нажмите и удерживайте кнопку OPEN (A) до тех пор, пока крышка багажника не откроется.

См. также раздел «Крышка багажника» на стр. 1-41.

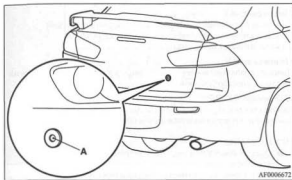

AF0006672

ПРИМЕЧАНИЕ

- Система дистанционного управления замками дверей и запуска двигателя не работает в следующих случаях.
 - Электронный ключ оставлен в салоне.
 - Открыта крышка багажника.
 - Замок зажигания не находится в положении LOCK.
 - В замок зажигания вставлен вспомогательный ключ.

Электронный иммобилайзер (противоугонная система, блокирующая запуск двигателя)

E00306400004

Электронный иммобилайзер значительно снижает вероятность угона автомобиля. Назначение этой системы — блокировать запуск двигателя, если его пытаются осуществить посторонние лица. Успешный запуск двигателя возможен (при определенных условиях) только с помощью ключа, зарегистрированного в системе иммобилайзера.

Все ключи, поставляемые в комплекте с вашим автомобилем, запрограммированы для работы с электронными системами автомобиля. См. раздел «Система дистанционного управления замками дверей и запуска двигателя: Замок зажигания» на стр. 1-18, 1-27.

ПРИМЕЧАНИЕ

- В случае потери одного из электронных ключей, как можно быстрее закажите дубликат ключа в авторизованном сервисном центре MITSUBISHI MOTORS. Чтобы получить дубликат или дополнительный ключ, необходимо предоставить автомобиль и все ключи в авторизованный сервисный центр MITSUBISHI MOTORS. Все ключи необходимо перерегистрировать в электронном блоке иммобилайзера. Всего в иммобилайзере можно зарегистрировать до 4 ключей.

Замок зажигания

EP030650005

В целях предотвращения угона запуск двигателя возможен только с помощью зарегистрированного электронного ключа (функция иммобилайзера двигателя).

Если электронный ключ при вас, можно запустить двигатель, повернув замок зажигания.

См. главу «Начало движения и вождение автомобиля: Запуск двигателя», стр. 4-20.

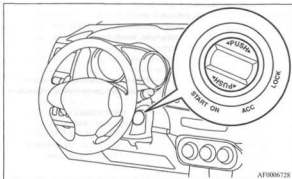

Положение LOCK (НЕ НАЖАТ)

Рулевое колесо заблокировано.

Положение LOCK (НАЖАТ)

Как только при проверке в салоне идентификационный код совпадет с зарегистрированным, рулевое колесо разблокируется, после чего можно запускать двигатель поворотом замка зажигания.

Положение ACC

Двигатель не работает, однако можно пользоваться другими электроприборами, например аудиосистемой, розеткой электропитания и прикуривателем.

Положение ON

Двигатель работает/зажигание включено, можно пользоваться всеми электроприборами автомобиля.

Положение START

Включается стартер. После запуска двигателя отпустите ключ, и он автоматически вернется в положение ON.

ПРИМЕЧАНИЕ

- Электронный ключ связан с электронной системой иммобилайзера. Запуск двигателя возможен только в том случае, если идентификационный код, передаваемый транспондером ключа, совпадет с кодом, зарегистрированным в памяти компьютера иммобилайзера. См. раздел «Электронный иммобилайзер (противоугонная система, блокирующая запуск двигателя)» на стр. 1-17.

При повороте замка зажигания из положения **LOCK** (**НЕ НАЖАТ**) в положение **ACC**

Нажмите на замок зажигания и медленно поверните.

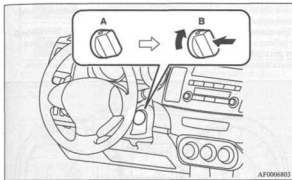

AF0006803

- A- Рулевое колесо заблокировано
B- Рулевое колесо разблокировано

ПРИМЕЧАНИЕ

- Если замок зажигания не поворачивается из положения **LOCK** (**НЕ НАЖАТ**) в положение **ACC**, нажмите на него еще раз, слегка покачайте рулевое колесо в обе стороны, и вновь поверните замок зажигания.
- Если электронный ключ находится вне салона автомобиля, повернуть замок зажигания невозможно.
См. раздел «Зона действия при пуске двигателя» на стр. 1-12.

При повороте замка зажигания из положения **ACC** в положение **LOCK**

(Автомобили с механической коробкой передач)

Установите рычаг переключения передач в положение **N** (нейтральная передача), затем нажмите на замок зажигания и медленно поверните его в положение **LOCK**.

(Автомобили с автоматической коробкой передач или бесступенчатым вариатором)

Установите рычаг селектора АКПП в положение **P** (стоянка), затем нажмите на замок зажигания и медленно поверните его в положение **LOCK**.

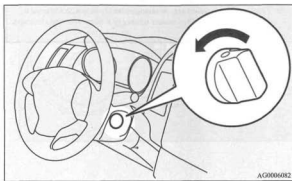

AG0006082

ПРИМЕЧАНИЕ

- В автомобилях, оснащенных автоматической коробкой передач или бесступенчатым вариатором, повернуть замок зажигания в положение **LOCK** невозможно, если рычаг селектора АКПП не находится в положении **P** (стоянка).

⚠ ПРЕДОСТЕРЕЖЕНИЕ

- Во время движения запрещается поворачивать замок зажигания в положение LOCK. Рулевое колесо при этом заблокируется, и автомобиль станет неуправляемым.
- Если двигатель заглохнет во время движения, усилитель тормозов отключится, и усилие торможения снизится. Также перестанет работать гидроусилитель рулевого управления, и к рулевому колесу также потребуется прикладывать большее усилие.
- Если двигатель не работает, не оставляйте зажигание включенным (ON) на длительное время, поскольку это может привести к разряду аккумуляторной батареи.
- Если двигатель работает, не поворачивайте замок зажигания в положение START. Это может привести к повреждению стартера.

Включение предупреждения



E00301900002

Во избежание утона автомобиля или случайного срабатывания системы дистанционного управления замками дверей и запуска двигателя включается звуковой сигнал зуммера и на многофункциональный дисплей выводится информационное окно, предупреждающее водителя.

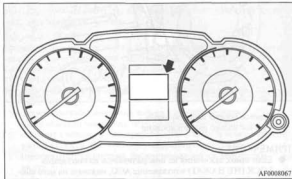
При включении предупреждения обязательно проверьте автомобиль и работу электронного ключа. Предостережение также выводится на дисплей при возникновении неисправности в системе дистанционного управления замками дверей и запуска двигателя.





При появлении одного из следующих предупреждающих сообщений обратитесь в авторизованный сервисный центр MITSUBISHI MOTORS.



	Неисправность системы дистанционного управления замками дверей и запуска двигателя.
	Разряд элемента питания электронного ключа.

Следующие предупреждающие сообщения отключаются при выполнении последующих правильных действий.

- Идентификационный код электронного ключа не совпадает с зарегистрированным в автомобиле.

	Возможно, при вас электронный ключ от другого автомобиля с другим кодом, либо электронный ключ находится вне зоны действия системы.
	См. раздел «Система контроля наличия электронного ключа», стр. 1-21.

- Двери не запираются даже при нажатии кнопки LOCK.

	См. раздел «Система предотвращения запираения электронного ключа в салоне», стр. 1-22.
	См. раздел «Система контроля незакрытых дверей», стр. 1-23.
	См. раздел «Система напоминания о выключении зажигания», стр. 1-23.

Система контроля наличия электронного ключа

E0010000026

Если открыть дверь автомобиля и вынести из салона электронный ключ, когда замок зажигания не находится в положении LOCK (НЕ НАЖАТ), то система не может сверить идентификационный код электронного ключа с зарегистрированным в автомобиле и выводит на дисплей предупреждение CONFIRM KEY LOCATION. Одновременно с этим подается четырехкратный сигнал зуммера.

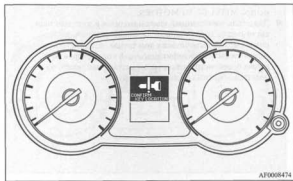

AF0008474

ПРИМЕЧАНИЕ

- При выносе электронного ключа наружу через открытое окно без открывания двери система контроля наличия электронного ключа не работает.
- Имеется возможность изменить настройки системы контроля наличия электронного ключа так, чтобы она работала даже в том случае, когда электронный ключ был вынесен через открытое окно без открывания двери. Более подробную информацию можно получить в авторизованном сервисном центре MITSUBISHI MOTORS.
- Даже если электронный ключ находится в зоне действия системы для запуска двигателя, предупреждающий сигнал может включиться в том случае, если система не может сверить идентификационный код электронного ключа с зарегистрированным в системе, например, из-за электромагнитных или других помех.

Система предотвращения запирания электронного ключа в салоне

E00308100014

Если при выключенном зажигании (замок зажигания в положении LOCK (НЕ НАЖАТ)) закрыть все двери, при этом оставив электронный ключ в салоне, то при попытке запереть двери нажатием кнопки LOCK на ручке двери на дисплей выводится предупреждение CONFIRM KEY LOCATION, и на 3 секунды включается сигнал зуммера, а двери не будут заперты.

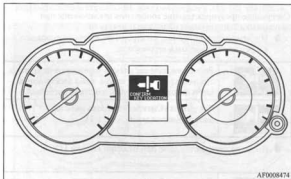

AF0008474

Система контроля незакрытых дверей

E00306200015

Если при выключенном зажигании (замок зажигания в положении LOCK (НЕ НАЖАТ)) попытаться запереть двери нажатием кнопки LOCK, а при этом одна из дверей неплотнo закрыта, на дисплей выводится предупреждение CHECK DOORS, и на 3 секунды включается сигнал зуммера, а двери не будут заперты.

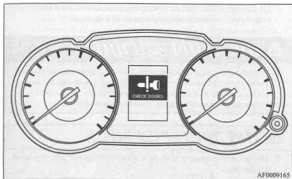

AF0009165

Система напоминания о выключении зажигания

E00306300016

Если замок зажигания находится в любом положении, кроме LOCK (НЕ НАЖАТ), а все двери закрыты, то при попытке запереть двери нажатием кнопки LOCK на дисплей выводится предупреждение STEERING WHEEL LOCK, и на 3 секунды включается сигнал зуммера, а двери не будут заперты.

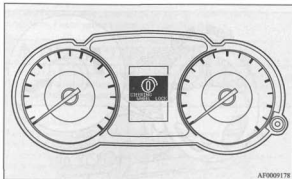

AF0009178

Блокировка рулевого колеса

Блокировка рулевого колеса

Блокировка

Поверните рулевое колесо, пока оно не заблокируется.

Разблокировка

Поверните замок зажигания в положение ACC, слегка поворачивая рулевое колесо из стороны в сторону.

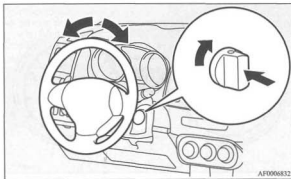

⚠ ПРЕДОСТЕРЕЖЕНИЕ

- Выходя из автомобиля, обязательно забирайте ключ с собой. Если необходимо отбуксировать автомобиль, поверните замок зажигания в положение ACC, чтобы разблокировать рулевое колесо.

Запуск двигателя

EO030690076

Правила запуска двигателя

- Не включайте стартер на длительное время (свыше 10 секунд), т. к. это может привести к разряду аккумуляторной батареи или повреждению стартера. Если двигатель не запустился, верните замок зажигания в положение LOCK, подождите несколько секунд и повторите попытку. Не следует многократно повторять попытки запуска двигателя стартером, так как стартер может выйти из строя.

⚠ ПРЕДУПРЕЖДЕНИЕ

- Запрещается запускать двигатель в закрытых помещениях или плохо проветриваемых местах дольше, чем требуется для того, чтобы выехать или переместить автомобиль на другое место. Угарный газ не имеет запаха, ядовит и очень опасен.

⚠ ПРЕДОСТЕРЕЖЕНИЕ

- Не пытайтесь завести двигатель путем буксировки или толкания автомобиля.
- Не увеличивайте обороты двигателя и не разгоняйте автомобиль до большой скорости, пока двигатель не прогреется.
- Во избежание повреждения стартера отпускайте замок зажигания сразу после запуска двигателя.
- Если автомобиль оснащен турбонагнетателем, не останавливайте двигатель сразу после движения на высокой скорости. Дайте ему поработать на холостом ходу не менее 2-3 минут, чтобы турбонагнетатель охладился.

Запуск бензинового двигателя

E0030790007

Автомобиль оборудован автоматической электронной системой управления впрыском топлива. При запуске двигателя не нажимайте на педаль акселератора.

При нормальных условиях

Последовательность запуска двигателя:

1. Пристегнитесь ремнем безопасности.
2. Включите стояночный тормоз.
3. Нажмите на педаль тормоза и удерживайте ее.
4. На автомобилях с механической коробкой передач нажмите до упора педаль сцепления и включите нейтральную передачу (положение N).

На автомобилях с автоматической коробкой передач или бесступенчатым вариатором CVT установите рычаг селектора в положение P (стоянка).

Автомобили с механической коробкой передач



Автомобили с автоматической коробкой передач или бесступенчатым вариатором



AA0067890

5. Поверните ключ зажигания в положение ON. Прежде чем запускать двигатель, убедитесь, что включились все контрольные лампы.
6. Поверните замок зажигания в положение START, не нажимая при этом на педаль акселератора, и отпустите ключ после того, как двигатель запустится.

При очень низкой температуре наружного воздуха

Если двигатель не запускается, нажмите на педаль акселератора примерно на половину хода во время прокручивания двигателя стартером. После запуска двигателя отпустите педаль.

⚠ ПРЕДОСТЕРЕЖЕНИЕ

- Запуская двигатель, обязательно нажмите на педаль тормоза. При очень низкой температуре воздуха нажмите на педаль тормоза сразу после запуска двигателя.

Если залиты свечи

Если в процессе запуска двигателя свечи зажигания были залиты топливом, включите стартер на 5-6 секунд, нажав на педаль акселератора, а затем попытайтесь запустить двигатель, не нажимая на педаль акселератора.

Эксплуатация автомобиля без использования электронного ключа

E0030600077

Вспомогательный ключ

E0030720063

Вспомогательный ключ находится в электронном ключе. Если по какой-то причине (например, из-за разряда элемента питания) воспользоваться электронным ключом невозможно, отпираться и запирают двери и запускать двигатель можно с помощью вспомогательного ключа. Для использования вспомогательного ключа (1) нажмите на защелку (2) и извлеките его из электронного ключа (3).

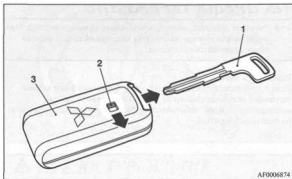

AF0006874

ПРИМЕЧАНИЕ

- Используйте вспомогательный ключ только в чрезвычайных ситуациях. Замените разряженный элемент питания электронного ключа как можно скорее, чтобы пользоваться электронным ключом.
- После использования вспомогательного ключа обязательно вставляйте его обратно в электронный ключ.

Запирание и отпирание дверей

Чтобы запереть двери, поверните вспомогательный ключ к передней части автомобиля, чтобы отпереть — к задней.

См. раздел «Запирание и отпирание дверей: Двери» на стр. 1-36.

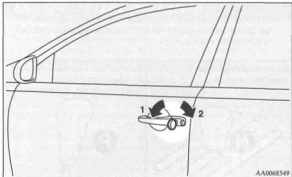

AA0068549

- 1- Запереть
- 2- Отпереть

Электронный иммобилайзер (противоугонная система, блокирующая запуск двигателя)

E00307300000

Электронный иммобилайзер значительно снижает вероятность угона автомобиля. Назначение этой системы — блокировать запуск двигателя, если его пытаются осуществить посторонние лица. Успешный запуск двигателя возможен (при определенных условиях) только с помощью ключа, зарегистрированного в системе иммобилайзера.

Все ключи, поставляемые в комплекте с вашим автомобилем, запрограммированы для работы с электронными системами автомобиля. См. раздел «Система дистанционного управления замками дверей и запуска двигателя: Замок зажигания» на стр. 1-18, 1-27.

ПРИМЕЧАНИЕ

- В случае потери одного из электронных ключей как можно быстрее закажите дубликат в авторизованном сервисном центре MITSUBISHI MOTORS.

Чтобы получить его, предоставьте автомобиль и все оставшиеся ключи в авторизованный сервисный центр MITSUBISHI MOTORS. Все ключи необходимо перерегистрировать в электронном блоке иммобилайзера. Всего в иммобилайзере можно зарегистрировать до 4 ключей.

Замок зажигания

E00307400001

В целях предотвращения угона система позволяет запустить двигатель только с помощью вспомогательного ключа с надетым на него зарегистрированным электронным ключом.

(функция иммобилайзера двигателя). См. главу «Начало движения и вождение автомобиля: Запуск двигателя», стр. 4-20, 4-21.

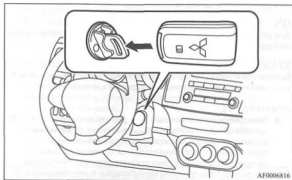

AF0006816

LOCK

Двигатель не работает, рулевое колесо заблокировано. Вспомогательный ключ можно вставить и извлечь только в этом положении.

ACC

Двигатель не работает, однако можно пользоваться другими электроприборами, например аудиосистемой, розеткой электропитания и прикуривателем.

ON

Двигатель работает/зажигание включено, можно пользоваться всеми электроприборами автомобиля.

START

Включается стартер. После запуска двигателя отпустите вспомогательный ключ, и он автоматически вернется в положение ON.

ПРИМЕЧАНИЕ

- Электронный ключ связан с электронной системой иммобилайзера. Запуск двигателя возможен только в том случае, если идентификационный код, передаваемый транспондером электронного ключа, совпадет с кодом, зарегистрированным в памяти компьютера иммобилайзера. См. раздел «Электронный иммобилайзер (противоугонная система, блокирующая запуск двигателя)» на стр. 1-27.

При повороте замка зажигания из положения LOCK в положение ACC

1. Извлеките вспомогательный ключ из электронного ключа. См. раздел «Вспомогательный ключ» на стр. 1-26.
2. Снимите крышку с замка зажигания, нажимая на кнопки фиксаторов (А).

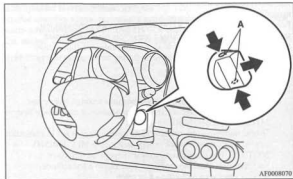

3. Вставьте вспомогательный ключ в замок зажигания, нажмите на него и медленно поворачивайте.

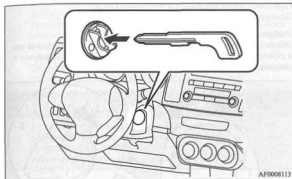

ПРИМЕЧАНИЕ

- Если повернуть замок зажигания из положения LOCK в положение ACC невозможно, слегка покачайте рулевое колесо из стороны в сторону, одновременно поворачивая замок зажигания.

При повороте замка зажигания из положения ACC в положение LOCK

1. (Автомобили с механической коробкой передач)
В положении ACC нажмите на вспомогательный ключ, затем поверните, нажимая, в положение LOCK, и извлеките ключ. (Автомобили с автоматической коробкой передач или бесступенчатым вариатором CVT)
Сначала установите рычаг селектора в положение P (стоянка), затем нажмите на вспомогательный ключ в положении ACC, затем поверните, нажимая, в положение LOCK, и извлеките.
2. Установите крышку на замок зажигания.
3. Вставьте вспомогательный ключ в электронный замок.

ПРИМЕЧАНИЕ

- В автомобилях, оснащенных автоматической коробкой передач или бесступенчатым вариатором, извлечь вспомогательный ключ невозможно, если рычаг селектора не находится в положении P (стоянка).
- После использования вспомогательного ключа обязательно устанавливайте крышку на замок зажигания. В противном случае в замок зажигания могут попасть пыль или грязь, что выведет его из строя.

⚠ ПРЕДОСТЕРЕЖЕНИЕ

- Запрещается извлекать вспомогательный ключ из замка зажигания во время движения. Рулевое колесо при этом заблокируется, и автомобиль станет неуправляемым.

⚠ ПРЕДОСТЕРЕЖЕНИЕ

- Если двигатель заглохнет во время движения, усилитель тормозов отключится и усилие торможения снизится. Также перестанет работать гидроусилитель рулевого управления, и к рулевому колесу также потребуются прикладывать большее усилие.
- Если двигатель не работает, не оставляйте зажигание включенным (ON) на длительное время, поскольку это может привести к разряду аккумуляторной батареи.
- Если двигатель работает, не поворачивайте замок зажигания в положение START. Это может привести к повреждению стартера.

1

Блокировка рулевого колеса

EB0307500064

Блокировка

Поверните замок зажигания в положение LOCK. Поверните рулевое колесо, пока оно не заблокируется.

Разблокировка

Вставьте вспомогательный ключ в замок зажигания и поверните его в положение ACC, слегка поворачивая рулевое колесо из стороны в сторону.

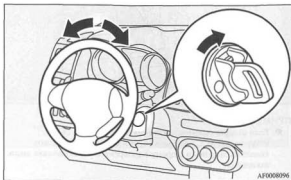

AF0008096

⚠ ПРЕДОСТЕРЕЖЕНИЕ

- Выходя из автомобиля, не оставляйте вспомогательный ключ в замке зажигания.
В некоторых странах правила дорожного движения запрещают оставлять автомобиль на стоянке с ключом зажигания в замке.

Запуск двигателя

E0030760093

Правила запуска двигателя

- Не включайте стартер на длительное время (свыше 10 секунд), т. к. это может привести к разряду аккумуляторной батареи или повреждению стартера. Если двигатель не запустился, верните ключ в замке зажигания в положение LOCK, подождите несколько секунд и повторите попытку. Не следует многократно повторять попытки пуска двигателя стартером, так как стартер может выйти из строя.

⚠ ПРЕДУПРЕЖДЕНИЕ

- Запрещается запускать двигатель в закрытых помещениях или плохо проветриваемых местах дольше, чем требуется для того, чтобы выехать или переместить автомобиль на другое место. Угарный газ не имеет запаха, ядовит и очень опасен.

⚠ ПРЕДОСТЕРЕЖЕНИЕ

- Не пытайтесь завести двигатель путем буксировки или толкания автомобиля. Это в особенности относится к автомобилям, оснащенным автоматической коробкой передач или бесступенчатым вариатором, поскольку их конструкция отличается от конструкции механической коробки передач и не допускает использования данного способа. Запрещается использовать этот способ запуска двигателя. В противном случае автоматическая коробка передач или бесступенчатый вариатор могут выйти из строя.
- Не увеличивайте обороты двигателя и не разгоняйте автомобиль до большой скорости, пока двигатель не прогреется.
- Во избежание повреждения стартера отпускайте вспомогательный ключ сразу после запуска двигателя.

⚠ ПРЕДОСТЕРЕЖЕНИЕ

- Если автомобиль оснащен турбонагнетателем, не останавливайте двигатель сразу после движения на высокой скорости. Дайте ему поработать на холостом ходу не менее 1 минуты, чтобы турбонагнетатель охладился.

Запуск бензинового двигателя

E0030760069

Автомобиль оборудован электронной системой управления впрыском топлива. При запуске двигателя не нажимайте на педаль акселератора.

При нормальных условиях

Последовательность запуска двигателя:

1. Пристегнитесь ремнем безопасности.
2. Включите стояночный тормоз.
3. Нажмите на педаль тормоза и удерживайте ее.

Закрытие и открытие дверей

4. На автомобилях с механической коробкой передач нажмите до упора педаль сцепления и включите нейтральную передачу (положение N).
На автомобилях с автоматической коробкой передач или бесступенчатым вариатором CVT установите рычаг селектора в положение P (стоянка).

1

Автомобили с механической коробкой передач



Автомобили с автоматической коробкой передач или бесступенчатым вариатором



AA0067890

5. Снимите крышку с замка зажигания, нажимая на кнопки фиксаторов (A).

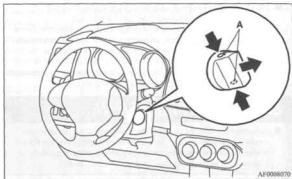

AF0008070

6. Вставьте вспомогательный ключ в замок зажигания.

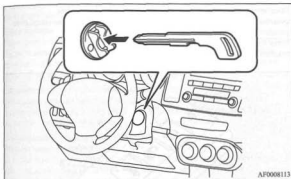

7. Наденьте электронный ключ на вспомогательный ключ.

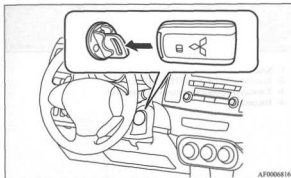

8. Поверните вспомогательный ключ с электронным ключом в положение ON. Прежде чем запускать двигатель, убедитесь, что включились все контрольные лампы.
9. Поверните вспомогательный ключ с электронным ключом в положение START, не нажимая при этом на педаль акселератора, и отпустите ключ после запуска двигателя.
10. Снимите электронный ключ со вспомогательного ключа.

⚠ ПРЕДУПРЕЖДЕНИЕ

- Обязательно снимайте электронный ключ со вспомогательного ключа после запуска двигателя. В противном случае электронный ключ может помешать раскрытию водительской подушки безопасности у коленей водителя (если таковая имеется). Он может также с силой вылететь из замка зажигания и нанести находящимся в автомобиле людям серьезные травмы.

При очень низкой температуре наружного воздуха Если двигатель не запускается, нажмите на педаль акселератора примерно на половину хода во время прокручивания двигателя стартером. После запуска двигателя отпустите педаль.

⚠ ПРЕДОСТЕРЕЖЕНИЕ

- Запуская двигатель, обязательно нажмите на педаль тормоза. При очень низкой температуре воздуха нажмите на педаль тормоза сразу после запуска двигателя.

Если залиты свечи

Если в процессе запуска двигателя свечи зажигания были залиты топливом, включите стартер на 5-6 секунд, нажав на педаль акселератора до упора, а затем попытайтесь запустить двигатель, не нажимая на педаль акселератора.

Система дистанционного управления замками дверей

E9030770004

Нажатием кнопок на пульте дистанционного управления производится запирание и отпирание всех дверей, а также открытие крышки багажника.

Пульт также позволяет управлять электрическими стеклоподъемниками и люком.

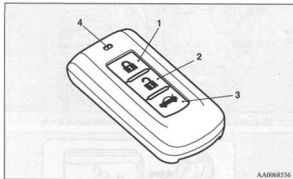

- 1- Кнопка LOCK (ЗАПИРАНИЕ) (🔒)
- 2- Кнопка UNLOCK (ОТПИРАНИЕ) (🔓)
- 3- Кнопка открывания крышки багажника
- 4- Индикатор

Запирание

Нажмите кнопку LOCK (1). Все двери будут заперты. Указатели поворота мигают один раз.

Отпирание

Нажмите кнопку UNLOCK (2). После этого все двери будут отперты. Если в момент отпирания выключатель лампы освещения салона находится в положении DOOR, эта лампа включится примерно на 15 секунд, а указатели поворота мигнут 2 раза.

Открытие крышки багажника

Нажмите кнопку открывания крышки багажника (3) два раза с интервалом менее 5 секунд, после чего крышка багажника будет отперта. Крышка багажника закрывается вручную.

Управление стеклоподъемниками**Чтобы поднять стекла**

Чтобы поднять все стекла, в течение 30 секунд после запирания дверей кнопкой LOCK (1) опять нажмите кнопку LOCK и удерживайте ее не менее 1 секунды.

Чтобы не до конца поднять стекла, опять нажмите кнопку LOCK либо кнопку UNLOCK (2).

⚠ ПРЕДУПРЕЖДЕНИЕ

- Прежде чем поднять стекла с помощью пульта системы дистанционного управления замками дверей или с помощью кнопок на электронном ключе системы дистанционного управления замками дверей и запуска двигателя, в целях безопасности убедитесь, что в оконном проеме стеклом не будет зажата рука и т. п. Существует опасность травмирования пальцев и др.

Открытие и закрытие люка (для автомобилей, оснащенных люком)**Закрытие**

Чтобы закрыть люк, в течение 30 секунд после запирания дверей кнопкой LOCK (1) опять нажмите кнопку LOCK и удерживайте ее не менее 1 секунды.

Остановить люк в положении неполного закрытия невозможно.

ПРИМЕЧАНИЕ

- Настройки пульта дистанционного управления можно изменить следующим образом. Более подробную информацию можно получить в авторизованном сервисном центре MITSUBISHI MOTORS.
 - Отключить функцию поднятия стекол.
 - Добавить функцию опускания стекол.
 - Заблокировать все функции.
- Индикатор (4) включается при каждом нажатии на кнопки.
- Если в течение примерно 30 секунд после нажатия кнопки UNLOCK (2) ни одна дверь не будет открыта, двери вновь будут автоматически заперты. Работу системы дистанционного управления замками дверей можно изменить следующим образом. Более подробную информацию можно получить в авторизованном сервисном центре MITSUBISHI MOTORS.
 - Можно изменить интервал до повторного автоматического запирания дверей.

1

- Включить функцию подтверждения (мигание указателей поворотов) только во время запирания или только при отпирании дверей.
- Функцию подтверждения (сообщающую о запирании и отпирании дверей миганием сигналов поворота) можно отключить.
- Количество миганий указателей поворота при подтверждении отпирания/запирания дверей можно изменить.
- Система дистанционного управления замками дверей не работает в следующих случаях:
 - Ключ оставлен в замке зажигания.
 - Открыта дверь.
- Зона действия пульта дистанционного управления составляет примерно 4 м от автомобиля. Однако вблизи телевизионной башни, электростанции или радиостанции радиус действия пульта может уменьшиться.
- Возникновение одной из нижеперечисленных проблем может указывать на разряд элемента питания. Для замены элемента питания обратитесь в авторизованный сервисный центр MITSUBISHI MOTORS.
 - При попытке воспользоваться пультом в указанной зоне действия двери не запираются либо не отпираются.
 - Индикатор (4) горит слабо или не горит вообще.
- При утере или повреждении пульта дистанционного управления обратитесь в авторизованный сервисный центр MITSUBISHI MOTORS, чтобы заказать дубликат.
- Для того чтобы заказать дополнительный пульт дистанционного управления, обратитесь в авторизованный сервисный центр MITSUBISHI MOTORS. Для одного автомобиля можно изготовить до 4 пультов дистанционного управления.

⚠ ПРЕДОСТЕРЕЖЕНИЕ

- Перед началом движения убедитесь, что все двери закрыты: движение с неплотнo закрытыми дверями опасно.
- Запрещается оставлять в автомобиле детей без присмотра.
- Не следует запирать двери снаружи, если ключи находятся в салоне.

ПРИМЕЧАНИЕ

- Если водительская дверь открыта, ее замок нельзя запереть ни ключом, ни кнопкой.

Запирание и отпирание двери ключом

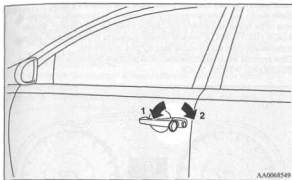

- 1- Запереть
- 2- Отпереть

ПРИМЕЧАНИЕ

- Если автомобиль оборудован системой дистанционного управления замками дверей и запуска двигателя, двери можно запереть или отпереть вспомогательным ключом. См. раздел «Вспомогательный ключ» на стр. 1-26.

Запирание и отпирание дверей изнутри автомобиля

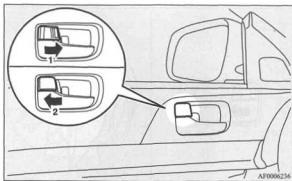

- 1- Запереть
- 2- Отпереть

Чтобы открыть дверь, потяните на себя ручку, находящуюся на внутренней стороне двери.

ПРИМЕЧАНИЕ

- Водительскую дверь можно открыть, потянув на себя внутреннюю дверную ручку, не пользуясь кнопкой запирания.

Запирание дверей без ключа

1

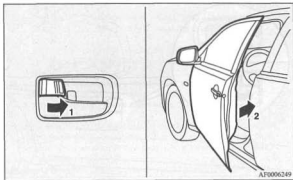

Установите кнопку запирания двери изнутри (1) в положение «заперто» и закройте дверь (2).

ПРИМЕЧАНИЕ

- Если водительская дверь открыта, ее замок нельзя запереть с помощью этой кнопки.

Система напоминания о включенном зажигании

E00310100011

Если двигатель был запущен с помощью электронного ключа. Если после выключения двигателя открыть водительскую дверь, и при этом замок зажигания находится в любом положении, кроме LOCK (НЕ НАЖАТ), зуммер начнет подавать прерывистый сигнал, напоминая о необходимости выключить зажигание. При этом на многофункциональном дисплее появится сообщение STEERING WHEEL LOCK.

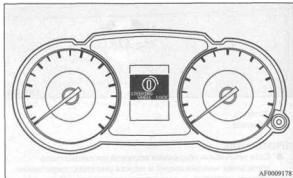

Центральный замок

E00700801903

ПРИМЕЧАНИЕ

- Любую дверь можно запереть и отпереть с помощью кнопки запирания, находящейся на внутренней стороне двери.
- Если отпереть и запереть двери несколько раз подряд, может сработать встроенная цепь защиты центрального замка, отключающая систему.
В этом случае подождите около минуты, прежде чем вновь пользоваться выключателем центрального замка.
- Если водительская дверь открыта, запереть ее с помощью выключателя центрального замка невозможно.

Запирание и отпирание двери с помощью выключателя центрального замка

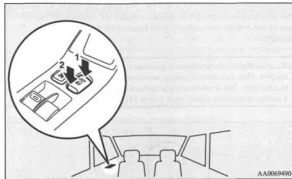

- 1- Запереть
- 2- Отпереть

Все двери можно отпереть и запереть с помощью выключателя центрального замка на водительской двери.

Автоматическое отпирание дверей с помощью рычага селектора (автомобили с автоматической коробкой передач или бесступенчатым вариатором)

EC00108700010

Установите рычаг селектора АКП в положение P (стоянка), когда замок зажигания находится в положении ON. Все двери будут открыты.

1

В автомобиле предусмотрена функция автоматического отпирания дверей. При поставке с завода автоматическое отпирание дверей отключено. Для изменения настройки функции обратитесь в авторизованный сервисный центр MITSUBISHI MOTORS.

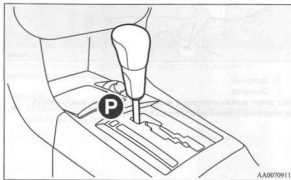

AA0070911

ПРИМЕЧАНИЕ

- Можно изменить настройки таким образом, что если кнопка блокировки электрического привода стеклоподъемника находится в положении ON, двери невозможно отпереть даже в том случае, когда рычаг селектора АКП находится в положении P (стоянка). Более подробную информацию можно получить в авторизованном сервисном центре MITSUBISHI MOTORS.

Блокировка отпирания замков задних дверей из салона

E0030090322

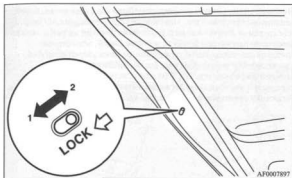

- 1- Заблокировать
2- Разблокировать

Эта система предотвращает случайное открытие задних дверей изнутри во время движения.

Если кнопка установлена в положение «заблокировано», задние двери нельзя открыть из салона. Их можно открыть только снаружи. Если кнопка переведена в положение «разблокировано», защитный механизм не работает.

⚠ ПРЕДОСТЕРЕЖЕНИЕ

- Рекомендуется блокировать задние двери от открывания изнутри при перевозке детей на заднем сиденье, т. к. случайное открывание двери может стать причиной несчастного случая.

Крышка багажника

E00301200247

⚠ ПРЕДУПРЕЖДЕНИЕ

- Поездка с открытой крышкой багажника представляет опасность, так как в салон может попасть угарный газ (СО). СО – это газ без цвета и запаха. Его вдыхание может привести к потере сознания и даже смерти.

Открытие

Открывание двери багажника снаружи

Использование ключа (автомобили с замком зажигания)
Вставьте ключ и поверните его.

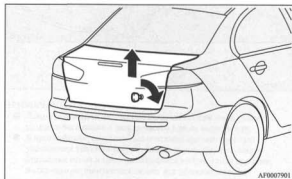

AF0007901

Открытие крышки багажника из салона

Потяните рычаг открывания крышки багажника, расположенный сбоку от сиденья водителя.

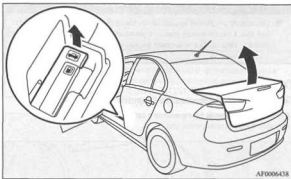

Использование пульта дистанционного управления (для автомобилей, оснащенных системой дистанционного управления замками дверей или системой дистанционного управления замками дверей и запуска двигателя)

Нажмите кнопку открывания крышки багажника (для автомобилей, оснащенных системой дистанционного управления замками дверей или системой дистанционного управления замками дверей и запуска двигателя) или кнопку OPEN (для автомобилей, оснащенных системой дистанционного управления замками дверей и запуска двигателя). См. раздел «Система дистанционного управления замками дверей и запуска двигателя» на стр. 1-6, 1-34 или «Система дистанционного управления замками дверей и запуска двигателя» на стр. 1-9. Крышка багажника приоткроется. Полностью крышка открывается вручную.

Закрывание

Опустите крышку багажника, как показано на рисунке. Чтобы полностью закрыть крышку багажника, аккуратно надавите на нее. Обязательно проверяйте, надежно ли закрыта крышка багажника.

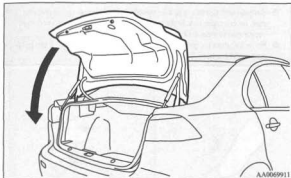
**⚠ ПРЕДОСТЕРЕЖЕНИЕ**

- Закрывая крышку багажника, следите, чтобы под нее не попали пальцы (ваши или других людей).

ПРИМЕЧАНИЕ

- Крышка багажника поддерживается газовыми упорами (А). Во избежание их повреждения соблюдайте следующие требования.
 - Не тяните и не толкайте газовые упоры, закрывая крышку багажника.
 - Не наклеивайте на упоры пластмассу, изоленту и т. п.
 - Не обматывайте вокруг них проволоку, леску и т. п.
 - Не подвешивайте к газовым упорам какие-либо предметы.

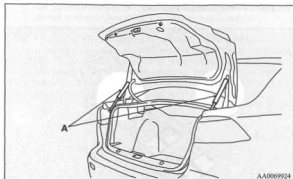
**ПРИМЕЧАНИЕ**

- Лампа освещения багажника включается при открывании крышки багажника и выключается при ее закрывании.
- В автомобилях, оснащенных системой дистанционного управления замками дверей, лампа освещения багажного отделения горит в течение определенного периода времени, после чего автоматически гаснет для предотвращения разрядки аккумуляторной батареи. См. раздел «Функция автоматического отключения ламп (освещения салона и т. п.)» на стр. 5-95.

Электростеклоподъемники

E00302200190

Электрический привод стеклоподъемников действует, только когда зажигание включено (замок зажигания в положении ON).

Кнопки электрического привода стеклоподъемников

E00302200070

1 Электрический стеклоподъемник каждой двери включается при нажатии соответствующей клавиши.

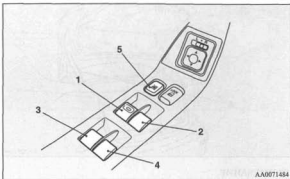

- 1- Стеклоподъемник двери водителя
- 2- Стеклоподъемник двери переднего пассажира
- 3- Стеклоподъемник левой задней двери
- 4- Стеклоподъемник правой задней двери
- 5- Выключатель блокировки электростеклоподъемников

⚠ ПРЕДУПРЕЖДЕНИЕ

- Прежде чем включать стеклоподъемник, убедитесь, что движущимся стеклом не будет зажата голова, рука, палец и т. д.
- Выходя из автомобиля, не оставляйте ключ в замке зажигания.
- Запрещается оставлять в автомобиле без присмотра детей или лиц, не способных к безопасному пользованию электрическими стеклоподъемниками.
- Ребенок может случайно включить стеклоподъемник, и его рука или голова может быть зажата стеклом.

ПРИМЕЧАНИЕ

- Частое включение стеклоподъемников при неработающем двигателе приводит к разряду аккумуляторной батареи. Пользуйтесь стеклоподъемниками только при работающем двигателе.

Выключатели на двери водителя/переднего пассажира

С помощью выключателей на двери водителя можно управлять стеклоподъемниками всех дверей.

С помощью клавиш у пассажирских мест можно управлять стеклоподъемниками соответствующих пассажирских дверей.

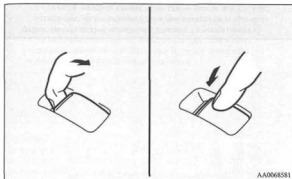

Поднять или опустить стекло можно, нажав соответствующий выключатель.

Чтобы опустить стекло, нажмите выключатель, чтобы поднять — потяните его вверх.

При нажатии (или вытягивании) выключателя до упора стекло автоматически опустится (поднимется) до конца.

Если требуется остановить стекло в промежуточном положении, слегка нажмите (потяните) клавишу.

ПРИМЕЧАНИЕ

- Если машина оснащена системой дистанционного управления замками дверей или системой дистанционного управления замками дверей и запуска двигателя, поднимать стекла можно с помощью пульта дистанционного управления или с помощью кнопок на электронном ключе. См. раздел «Система дистанционного управления замками дверей» на стр. 1-6. См. раздел «Система дистанционного управления замками дверей и запуска двигателя: Система дистанционного управления замками дверей» на стр. 1-34.
- Если автомобиль оборудован системой дистанционного управления замками дверей и запуска двигателя, поднять стекла можно нажатием кнопки LOCK на ручке двери. См. раздел «Система дистанционного управления замками дверей и запуска двигателя: Эксплуатация автомобиля с использованием электронного ключа» на стр. 1-13.

Выключатель блокировки

E0030100631

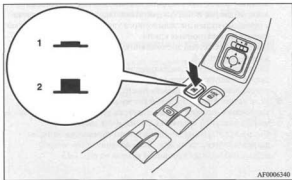

- 1- Заблокировать
2- Разблокировать

При нажатии на этот выключатель пассажиры не смогут воспользоваться своими клавишами, чтобы поднять или опустить стекла.

Чтобы разблокировать клавиши, нажмите выключатель блокировки повторно.

ПРИМЕЧАНИЕ

- При помощи выключателей на двери водителя можно опускать и поднимать стекла любой двери.

- Настройки стеклоподъемников можно изменить таким образом, что при включении блокировки стеклоподъемниками переднего пассажира и задних дверей нельзя будет управлять даже с водительского места. Более подробную информацию можно получить в авторизованном сервисном центре MITSUBISHI MOTORS.

⚠ ПРЕДУПРЕЖДЕНИЕ

- Ребенок может случайно включить стеклоподъемник, и его рука или голова может быть зажата стеклом. Если в автомобиле находится ребенок, рекомендуем заблокировать стеклоподъемники клавишей блокировки пассажирских дверей.

Таймер

E00302400347

Стекла дверей можно поднимать и опускать в течение 30 секунд после выключения зажигания. Если в это время открыть водительскую дверь, стеклоподъемниками можно будет пользоваться в течение еще 30 секунд.

Однако после закрытия водительской двери стеклоподъемники прекращают работать.

ПРИМЕЧАНИЕ

- Настройки этой функции можно изменить следующим образом.
Более подробную информацию можно получить в авторизованном сервисном центре MITSUBISHI MOTORS.
- Можно изменить время, отведенное для управления стеклоподъемниками после выключения зажигания.
- Можно отключить функцию таймера.

Травмобезопасный механизм

E00302500276

Если под движущееся стекло попадет рука или голова, то стекло автоматически опустится.

Тем не менее, прежде чем поднимать стекло, убедитесь, что никто из пассажиров не высунул в окно руку или голову.

После срабатывания травмобезопасного механизма стекло можно будет поднять через несколько секунд.

ПРЕДУПРЕЖДЕНИЕ

- После срабатывания три и более раз подряд функция травмобезопасности стеклоподъемника временно отключается. Если в это время под стекло попадет рука или голова, человек может получить серьезную травму.

ПРЕДОСТЕРЕЖЕНИЕ

- В конце хода стекла функция травмобезопасности отключается. Это дает возможность полностью поднять стекло. В этот момент следует быть особенно осторожным и не допускать попадания пальцев в щель.

ПРИМЕЧАНИЕ

- Если во время движения стекло подвергается ударам или физическим нагрузкам, сходным с теми, что возникают при попадании под стекло руки или головы, может сработать функция травмобезопасности.

- Если функция травмобезопасности срабатывает три и более раза подряд, она отключается, после чего стекло будет невозможно поднять полностью. Для выхода из этой ситуации необходимо выполнить следующие действия. Если стекло опущено, повторно поднимайте соответствующую клавишу до тех пор, пока стекло не поднимется до конца. Затем отпустите выключатель, вновь поднимите его и удерживайте в таком положении не менее одной секунды, затем отпустите. После этого стеклоподъемник начнет работать в нормальном режиме.

1

Люк*

E01302700803

Электрический привод люка действует, только когда зажигание включено (замок зажигания в положении ON).

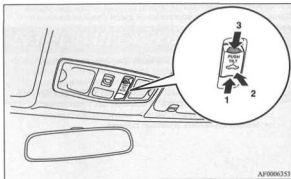

- 1- Открыть
- 2- Поднять
- 3- Закрыть, опустить

Чтобы открыть люк, нажмите выключатель в направлении (1).

Чтобы остановить люк, нажмите выключатель в направлении (2) или (3).

ПРИМЕЧАНИЕ

- Люк автоматически останавливается, немного не достигая полностью открытого положения. Чтобы открыть его полностью, нажмите выключатель еще раз.

Чтобы закрыть люк, нажмите выключатель в направлении (3).

Чтобы остановить люк, нажмите выключатель в направлении (1) или (2).

Чтобы поднять люк, нажмите выключатель в направлении (2).

Задний край люка поднимется для вентиляции салона.

Чтобы опустить люк, нажмите выключатель в направлении (3).

⚠ ПРЕДУПРЕЖДЕНИЕ

- Не высовывайте в открытый люк голову, руку и т. п. во время движения.
- Запрещается оставлять в автомобиле без присмотра детей или лиц, не способных к безопасному пользованию электрическим приводом люка.
- Прежде чем включать электропривод люка, убедитесь, что движущимся люком не будет зажата голова, рука, палец и т. д.

Таймер

Люк можно открывать и закрывать в течение 30 секунд после выключения зажигания. Если в это время открыть водительскую дверь, люк можно будет открыть или закрыть в течение еще 30 секунд.

Однако после закрытия водительской двери привод люка прекращает работать.

Травмобезопасный механизм

Если под закрывающийся люк попадет рука или голова, люк автоматически откроется.

Тем не менее, прежде чем открывать или закрывать люк, убедитесь, что никто не высунул в него руку или голову.

После срабатывания травмобезопасного механизма люк можно будет закрыть через несколько секунд.

Если травмобезопасный механизм сработает 5 или более раз подряд, закрыть люк в обычном порядке будет невозможно. В этом случае необходимо выполнить следующие действия:

1. Повторными нажатиями выключателя (2) поднимите люк.
2. После того как люк полностью поднимется, нажмите выключатель (2) и удерживайте его не менее 3 секунд.
3. Вновь нажмите выключатель (2) и полностью закройте люк.
4. Нажатием выключателя (3) полностью откройте люк, а затем нажмите выключатель (2) и полностью закройте люк. После выполнения указанных действий можно будет закрывать и открывать люк в обычном порядке.

ПРИМЕЧАНИЕ

- Если во время движения люк подвергается ударам или физическим нагрузкам, сходным с теми, что возникают при попадании под него руки или головы, может сработать функция травмобезопасности.
- При открывании или закрывании люка старайтесь не останавливать его в конце хода во время выполнения операций 3 и 4, описанных выше. Если это все же произошло, повторите вышеописанный процесс, начиная с пункта 1.

▲ ПРЕДОСТЕРЕЖЕНИЕ

- В конце хода люка функция травмобезопасности отключается. Это дает возможность полностью закрыть люк. В этот момент следует быть особенно осторожным и следить, чтобы пальцы не попали в щель.

ПРИМЕЧАНИЕ

- Люк останавливается, немного не достигая полностью открытого положения. При таком положении люка вибрация воздуха во время движения ниже, чем при полностью открытом положении.
- Выходя из автомобиля, обязательно закрывайте люк и вынимайте ключ из замка зажигания.
- Не пытайтесь открыть люк, если он замерз в закрытом положении (после снегопада или в сильный мороз).
- Не ставьте на люк и рядом с ним тяжелые предметы.
- Отпускайте выключатель сразу после того, как люк полностью откроется или закроется.
- Если при нажатии выключателя люк не начнет двигаться, отпустите выключатель и проверьте, не мешает ли что-либо перемещению люка. Если перемещению люка ничто не мешает, обратитесь для проверки люка в авторизованный сервисный центр MITSUBISHI MOTORS.
- При установке на крышу некоторых моделей багажников или креплений для лыж люк может касаться их в наклонном положении. Если на крыше установлен багажник или крепление для лыж, будьте внимательны, поднимая люк.
- Прежде чем выходить из автомобиля или заезжать на мойку, убедитесь, что люк плотно закрыт.
- Не допускайте попадания на уплотнитель проема люка (черная резиновая полоса) воскодержающих веществ. Если на уплотнитель попадет воск, герметичность люка не гарантируется.
- После мойки автомобиля или дождя сотрите воду с люка, прежде чем открывать его.

- Длительное пользование электроприводом люка при неработающем двигателе приводит к разряду аккумуляторной батареи. Пользуйтесь приводом люка только при работающем двигателе.

Солнцезащитная шторка

Солнцезащитная шторка открывается и закрывается вручную.

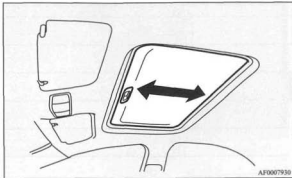

AF0007930

⚠ ПРЕДОСТЕРЕЖЕНИЕ

- Соблюдайте осторожность, чтобы при закрытии шторки не прищемить пальцы.

ПРИМЕЧАНИЕ

- Прежде чем закрывать шторку, обязательно опустите крышку люка.
- Если люк открыт, закрыть солнцезащитную шторку невозможно.

Сиденья и ремни безопасности

Сиденья	2- 2
Регулировка сидений	2- 3
Передние сиденья	2- 4
Задние сиденья	2- 6
Подголовники	2- 7
Ремни безопасности	2- 10
Использование ремней безопасности беременными	2- 14
Система преднатяжения и ограничения усилий ремней безопасности	2- 15
Детские сиденья	2- 16
Проверка ремней безопасности	2- 27
Система дополнительных средств пассивной безопасности (SRS) — подушки безопасности ..	2- 28

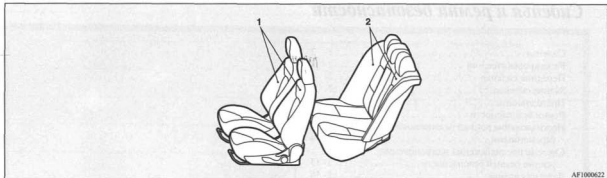

1-Передние сиденья

- Регулировка в продольном направлении → стр. 2-4
- Регулировка угла наклона спинки → стр. 2-4
- Регулировка сиденья по высоте (только водительского сиденья) → стр. 2-5
- Подогрев сидений* → стр. 2-5

2-Задние сиденья

- Складывание спинок сидений вперед → стр. 2-6
- Подлокотник → стр. 2-7

Регулировка сидений

E0040030014

Отрегулируйте водительское сиденье так, чтобы чувствовать себя удобно, доставать до педалей, рулевого колеса, переключателей и т. д. и обеспечить хороший обзор.

⚠ ПРЕДУПРЕЖДЕНИЕ

- Запрещается регулировать положение сиденья во время движения. В противном случае это может привести к потере управления и аварии. После регулировки убедитесь, что сиденье зафиксировалось, попробовав сдвинуть его вперед и назад, не воздействуя при этом на механизм регулировки.
- Во время поездки не позволяйте ни взрослым, ни детям находиться вне сидений и не пристегиваться ремнями безопасности, убедитесь, что все пассажиры сидят на сиденьях и пристегнуты, а дети находятся в специальных детских сиденьях.
- Чтобы свести к минимуму опасность травмирования людей при столкновении или резком торможении, спинки сидений во время движения автомобиля должны находиться в положении, близком к вертикальному. При наклонном положении спинки сиденья защитное действие ремня безопасности значительно снижается. Если спинка отклонена назад, возрастает опасность соскальзывания пассажира под ремень безопасности, что повышает риск получения тяжелых травм.

⚠ ПРЕДОСТЕРЕЖЕНИЕ

- В целях безопасности сиденья должны быть правильно отрегулированы взрослыми или под их контролем.

⚠ ПРЕДОСТЕРЕЖЕНИЕ

- Во время вождения автомобиля не подкладывайте между спинной и спинкой сиденья подушки и другие подобные предметы. При этом уменьшается эффективность защитного действия подголовников в случае столкновения.
- Сдвигая сиденья, будьте внимательны, чтобы не прищемить руки и ноги.

Передние сиденья

E00400400012

Регулировка в продольном направлении

E00400500439

Механическая регулировка

Потяните рычаг регулировки сиденья вверх и переместите сиденье вперед или назад до требуемого положения, после чего отпустите рычаг.

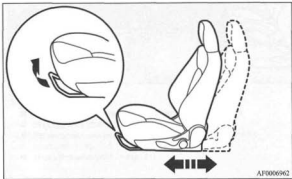

⚠ ПРЕДУПРЕЖДЕНИЕ

- Чтобы убедиться, что сиденье зафиксировано, попробуйте сдвинуть его вперед и назад, не трогая рычаг.

Регулировка угла наклона спинки

E00400600577

Чтобы отклонить спинку назад, слегка наклонитесь вперед и потяните рычаг фиксации спинки вверх, затем откиньтесь на спинку, наклоните ее на желаемый угол и отпустите рычаг. Спинка сиденья зафиксируется в этом положении.

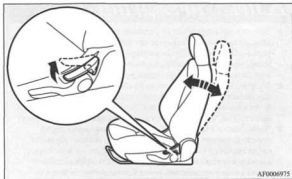

⚠ ПРЕДОСТЕРЕЖЕНИЕ

- Механизм наклона спинки нагружен пружиной, которая стремится вернуть спинку в вертикальное положение при поднятом рычаге. Поднимая рычаг, прислоняйтесь к спинке сиденья спиной или придерживайте ее рукой, чтобы предотвратить резкое возвращение спинки в вертикальное положение.

Регулировка сиденья по высоте (только водительского сиденья)

E00490700536

Чтобы отрегулировать высоту сиденья, перемещайте рычаг в направлениях, указанных стрелками.

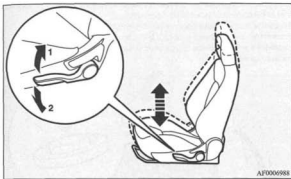

AF0006988

- 1- Подъем
- 2- Опускание

Подогрев сидений*

E0040100377

Включать подогрев сидений можно, только когда зажигание включено (ON). Нажимайте на выключатель, как показано стрелками. При включении подогрева сидений включается контрольная лампа (A) на панели приборов.

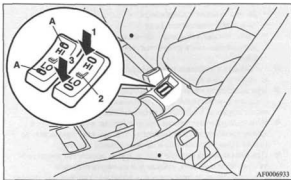

AF0006933

- 1- Высокая мощность (для быстрого прогрева сидений), HI
- 2- Подогрев отключен
- 3- Малая мощность (для поддержания умеренной температуры сидений), LO

⚠ ПРЕДОСТЕРЕЖЕНИЕ

- Если подогрев сидений не нужен, выключите его.
- Режим высокой мощности следует использовать для быстрого прогрева сидений. После того как сиденье нагреется, включите режим малой мощности для поддержания умеренной температуры. При включении подогрева возможны незначительные колебания температуры сидений. Это происходит в результате работы встроенного в систему подогрева термостата и не является признаком неисправности.

⚠ ПРЕДОСТЕРЕЖЕНИЕ

- Некоторые люди при пользовании подогревом сидений могут почувствовать сильный жар или получить слабые ожоги (покраснение кожи, волдыри и т. д.):
 - Дети, пожилые люди, больные
 - Люди с чувствительной кожей
 - Чрезмерно утомленные люди
 - Люди, находящиеся под действием спиртного или лекарств, обладающих снотворным действием (противопроступных и т. п.)
- Не кладите на сиденья тяжелые предметы и не втыкайте в них иглы, булавки и другие острые предметы.
- При использовании подогрева не кладите на сиденья подушки, одеяла и другие предметы из теплоизолирующих материалов: это может привести к перегреву нагревательного элемента.
- Не используйте для чистки сидений бензин, керосин, спирт и другие органические растворители, т. к. они могут повредить не только обивку сидений, но и нагревательный элемент.
- При попадании на сиденье воды и других жидкостей дождитесь их полного высыхания, прежде чем включать подогрев.
- При подозрении на неисправность подогрева сидений немедленно выключите его.

Задние сиденья

E00401309018

Складывание спинок сидений вперед

E00401600271

Сложив спинки задних сидений вперед, можно увеличить объем багажного отделения за счет части пассажирского салона. Это удобно для перевозки длинномерных предметов.

Нажмите левую и/или правую кнопку фиксации (A) и сложите спинки задних сидений вперед. После возврата спинок задних сидений в вертикальное положение убедитесь, что они надежно зафиксированы.

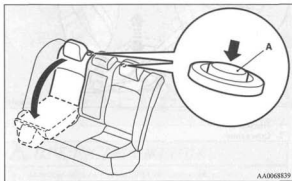

AA0068839

Подлокотник

E00401700487

Чтобы пользоваться подлокотником, установите его горизонтально. Чтобы вернуть подлокотник в исходное положение, поднимите его вертикально, утопив в спинке сиденья.



AF0007002

ПРИМЕЧАНИЕ

- На верхней стороне подлокотника имеется подстаканник для пассажиров задних сидений. См. раздел «Подстаканник» на стр. 5-102.

Подголовники

E00403300924

⚠ ПРЕДУПРЕЖДЕНИЕ

- Если подголовники не установлены, то в случае аварии это может привести к серьезным травмам или даже гибели водителя и пассажиров. Чтобы уменьшить риск травмирования в случае аварии, заняв сиденье, убедитесь, что подголовник установлен в правильное положение.
- Запрещается подкладывать между спиной и спинкой сиденья подушку или другие подобные предметы, так как при этом снижается эффективность защитного действия подголовника вследствие увеличения расстояния между головой и подголовником.

Регулировка высоты

Отрегулируйте высоту подголовника так, чтобы середина подголовника находилась примерно на уровне глаз: в таком положении снижается вероятность травмирования при аварии. Если человек очень высокого роста, и середину подголовника невозможно установить на уровне его глаз, подголовник необходимо установить на максимальную высоту.

Чтобы поднять подголовник, потяните его вверх. Чтобы опустить, нажмите вниз, утопив кнопку регулировки высоты (А) в направлении, указанном стрелкой. После регулировки нажмите на подголовник, чтобы убедиться, что он зафиксирован.

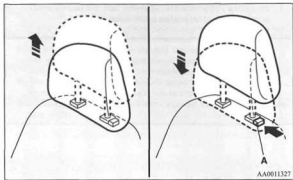

Снятие

Поднимайте подголовник, нажав кнопку регулировки высоты (А).

Установка

Убедитесь, что подголовник правильно сориентирован, затем вставьте его в спинку сиденья, нажав кнопку регулировки высоты (А) в направлении, указанном стрелкой.

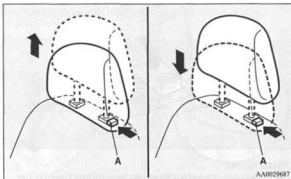

⚠ ПРЕДОСТЕРЕЖЕНИЕ

- Проверьте положение кнопки регулировки высоты (А), убедитесь, что кнопка располагается правильно, как показано на рисунке, и попробуйте потянуть подголовник вверх, чтобы убедиться, что он закреплен в спинке сиденья.

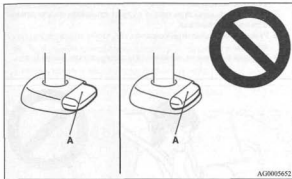

⚠ ПРЕДОСТЕРЕЖЕНИЕ

- Форма и размеры подголовников разных сидений различаются. Используйте только подголовники, соответствующие сиденьям, установленным в салоне. При установке подголовников не допускается нарушение их ориентации.

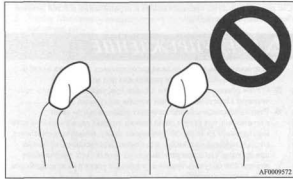

Ремни безопасности

E0040400577

Правильное использование ремней безопасности во время поездки является наиболее важной мерой защиты водителя и пассажиров в случае аварии.

Ремни безопасности передних сидений снабжены преднатяжителями. Правила использования этих ремней такие же, как и для обычных ремней безопасности.

См. раздел «Система преднатяжения и ограничения усилий ремней безопасности» на стр. 2-15.

⚠ ПРЕДУПРЕЖДЕНИЕ

- Плечевая ветвь ремня должна располагаться только на плече и груди. Не продевайте ее за спиной или под мышкой.
- Одним ремнем безопасности должен пристегиваться только один человек. Пристегивать одним ремнем двух людей опасно.
- Ремень безопасности обеспечивает максимальную защиту пассажира в том случае, если спинка сиденья расположена строго вертикально. Если спинка отклонена назад, возрастает опасность соскальзывания пассажира под ремень безопасности, особенно при лобовом столкновении: пассажир может быть травмирован ремнем или получить травму в результате удара о панель приборов либо спинку сиденья.
- Ремнями безопасности должны пользоваться все взрослые пассажиры и все дети, рост которых позволяет правильно пристегнуть ремень.
- Детей, которых невозможно безопасно пристегнуть ремнем, необходимо усаживать в специальные детские сиденья.
- Пристегивая ремень безопасности, следите, чтобы он не перекручивался.

⚠ ПРЕДУПРЕЖДЕНИЕ

- Запрещается вносить в конструкцию ремней изменения и дополнения, которые либо ослабляют ремень, либо препятствуют подтягиванию ремня механизмом натяжения.
- Во время поездки на автомобиле запрещается держать ребенка на руках или коленях, даже пристегнувшись ремнем безопасности. Ребенок, находящийся на руках у взрослого, может погибнуть или получить серьезную травму в случае столкновения или резкой остановки автомобиля.
- Ремень необходимо отрегулировать так, чтобы он плотно прилегал к телу.
- Поясная ветвь ремня должна всегда располагаться поверх бедер.



AA0002174

Трехточечные ремни безопасности (с инерционным механизмом с режимом стандартной блокировки)

E00404900695

Ремни этого типа не требуют регулировки длины. После пристегивания длина ремня автоматически регулируется в зависимости от движений пассажира, однако в случае резкого или сильного рывка ремень фиксируется, удерживая тело человека.

Пристегивание ремня

1. Медленно вытяните ремень, держа язычок зашелки.

ПРИМЕЧАНИЕ

- Если ремень невозможно вытянуть из-за того, что он заблокировался, сильно потяните его и отпустите. После этого вновь начните медленно вытягивать ремень.
2. Вставьте язычок зашелки в пряжку до щелчка.

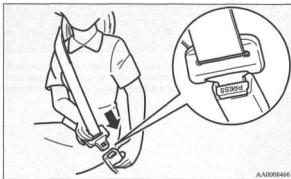

AA0008466

⚠ ПРЕДУПРЕЖДЕНИЕ

- Запрещается поднимать поясную ветвь ремня на живот. При столкновении ремень может резко надавить на брюшную полость, увеличивая риск получения травмы.
- Пристегивая ремни безопасности, следите, чтобы они не перекручивались.

3. Чтобы обеспечить комфортное прилегание ремня к телу, слегка вытяните его.

Отстегивание ремня

Придерживая рукой язычок зашелки, нажмите кнопку на пряжке.

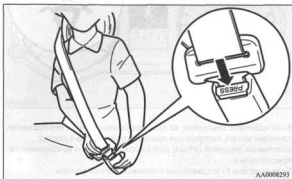

AA0008293

ПРИМЕЧАНИЕ

- Поскольку ремень втягивается автоматически, придерживайте язычок зашелки, чтобы ремень втягивался медленно. Если отпустить язычок зашелки, он может резко удариться о какие-либо детали автомобиля и повредить их.

Контрольная лампа и сигнализация непристегнутого ремня безопасности водителя

Е0640980093

Чтобы напомнить водителю о необходимости пристегнуться ремнем безопасности, в автомобиле имеются звуковой сигнал и контрольная лампа.

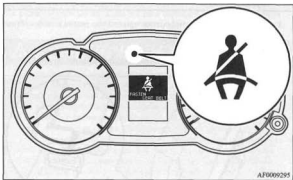

Если включить зажигание, не пристегнувшись ремнем безопасности, начинает мигать контрольная лампа, и примерно на 6 секунд включается звуковой сигнал, напоминая водителю о необходимости пристегнуться.

Если водитель будет двигаться с непристегнутым ремнем безопасности более одной минуты с момента включения зажигания, контрольная лампа включится вновь и начинает мигать, а звуковой сигнал будет звучать прерывисто.

Контрольная лампа и звуковой сигнал выключаются примерно через 90 секунд.

Если после этого остановиться и снова продолжить движение с непристегнутыми ремнями, лампа и звуковой сигнал будут срабатывать при каждом трогании автомобиля с места. Если водитель отстегнет ремень безопасности во время движения, контрольная лампа и звуковой сигнал включатся вновь. После пристегивания ремнем подача предупреждающих сигналов прекращается.

ПРИМЕЧАНИЕ

- Если ремень не пристегнут, на многофункциональном дисплее появится сообщение FASTEN SEATBELT.

Контрольная лампа непристегнутого ремня безопасности переднего пассажира*

E09411600102

Контрольная лампа непристегнутого ремня безопасности переднего пассажира находится на панели приборов.

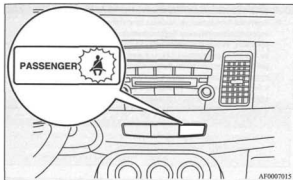

AF0007015

Контрольная лампа включается, если сидящий на переднем сиденье пассажир не пристегнут ремнем безопасности. После пристегивания ремня безопасности лампа выключается.

⚠ ПРЕДУПРЕЖДЕНИЕ

- Запрещается устанавливать дополнительное оборудование или приклеивать наклейки, которые закрывают контрольную лампу.

Регулируемый кронштейн ремня безопасности (для передних сидений)

E00405000430

Высоту расположения кронштейнов ремней безопасности можно регулировать.

Нажав на кнопку фиксации (А), можно переместить кронштейн ремня вниз. Перемещать кронштейн вверх можно, не нажимая на кнопку фиксации (А).



⚠ ПРЕДУПРЕЖДЕНИЕ

- Установите кронштейн ремня безопасности на достаточной высоте, чтобы ремень плотно прилегал к плечу, но не касался шеи.

Использование ремней безопасности беременными

E00405000064

⚠ ПРЕДУПРЕЖДЕНИЕ

- Ремнями безопасности должны пристегиваться все, даже беременные женщины. Беременные должны пользоваться теми ремнями, которые установлены на автомобиле. Это снижает риск получения травмы как для женщины, так и для ее будущего ребенка. Поясную ветвь ремня следует застегивать вокруг бедер, стараясь обеспечить как можно более плотное прилегание ее к бедрам, а не вокруг талии. При наличии дополнительных вопросов или сомнений проконсультируйтесь с врачом.

Система преднатяжения и ограничения усилий ремней безопасности

E0040570001

Ремень безопасности водителя и переднего пассажира оснащены преднатяжителями.

Система преднатяжения

E00405800747

Если удар при лобовом столкновении достаточно силен, и существует опасность травмирования водителя или переднего пассажира, а ключ зажигания находится в положении ON или START, преднатяжители мгновенно подтягивают ремни безопасности, максимально увеличивая эффективность их действия.

⚠ ПРЕДУПРЕЖДЕНИЕ

- Эффективность работы преднатяжителей ремней безопасности зависит от правильной регулировки сидений и правильного использования ремней безопасности.

⚠ ПРЕДОСТЕРЕЖЕНИЕ

- Установка аудиоаппаратуры или ремонтные работы в непосредственной близости от преднатяжителей ремней безопасности или напольной консоли должны производиться в точном соответствии с технической документацией MITSUBISHI MOTORS. Это имеет особое значение, поскольку во время работы может быть повреждена система преднатяжения.
- Если вы хотите сдать автомобиль на утилизацию, пожалуйста, проконсультируйтесь в авторизованном сервисном центре MITSUBISHI MOTORS. Это важно, поскольку неожиданное срабатывание преднатяжителей ремней безопасности может привести к травмам.

ПРИМЕЧАНИЕ

- Преднатяжители ремней безопасности срабатывают при сильном фронтальном ударе, даже если ремни безопасности не пристегнуты.
- Преднатяжители ремней безопасности рассчитаны на однократное действие. После срабатывания преднатяжителей рекомендуется заменить их в авторизованном сервисном центре MITSUBISHI MOTORS.

Контрольная лампа системы средств пассивной безопасности (SRS)

E00405900302

Для сигнализации о неисправности подушек безопасности и преднатяжителей ремней безопасности используется одна и та же контрольная лампа.

См. раздел «Контрольная лампа системы средств пассивной безопасности (SRS)» на стр. 2-46.

Система ограничения усилий натяжения ремней безопасности

E00406000153

В случае столкновения ограничители усилия натяжения эффективно демпфируют нагрузку, приходящуюся на ремни безопасности, чтобы минимизировать давление на тело человека.

Детские сиденья

E094064B1200

При перевозке детей в автомобиле необходимо использовать детские сиденья определенного типа, соответствующие возрасту и массе ребенка. В большинстве стран этого требует закон.

Правила, относящиеся к перевозке детей на переднем сиденье, могут различаться в разных странах. Следует строго соблюдать требования местного законодательства.

⚠ ПРЕДУПРЕЖДЕНИЕ

- По возможности размещайте детей на заднем сиденье. Статистика дорожно-транспортных происшествий показывает, что для наилучшей защиты детей любого возраста необходимо размещать их на заднем сиденье и использовать соответствующие детские сиденья.
- Не следует держать ребенка на руках: это не заменит детского сиденья. Отказ от использования необходимых детских сидений может привести к тяжелому или смертельному травмированию ребенка.
- Каждое детское сиденье или крепление должно использоваться только для одного ребенка.
- Размещая детское сиденье на заднем сиденье автомобиля, установите спинку переднего сиденья в вертикальное положение. В противном случае ребенок может получить серьезные травмы при резком торможении или столкновении.

Предостережение против установки детских сидений на автомобилях с подушкой безопасности переднего пассажира

E09406500015

Этикеткой, показанной на рисунке, снабжаются автомобили, оснащенные подушкой безопасности переднего пассажира.

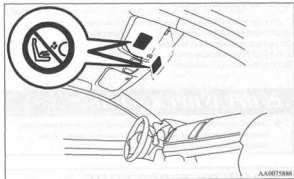

AA/075886

⚠ ПРЕДУПРЕЖДЕНИЕ

- Крайне опасно!
Не устанавливайте детские сиденья спинкой вперед на сиденьях автомобиля, перед которыми находятся подушки безопасности!

Детские сиденья, устанавливаемые спинкой вперед, необходимо располагать на задних сиденьях, либо (при установке на переднее сиденье) отключать подушку безопасности переднего пассажира (при наличии выключателя). (См. раздел «Отключение подушки безопасности» на стр. 2-34).



⚠ ПРЕДУПРЕЖДЕНИЕ

- **ДЕТСКОЕ СИДЕНЬЕ, УСТАНОВЛИВАЕМОЕ СПИНКОЙ ВПЕРЕД, НЕЛЬЗЯ** размещать на переднем пассажирском сиденье, если подушка безопасности пассажира не отключена. Подушка безопасности, которая раскрывается с большой силой, может убить или серьезно травмировать ребенка. Детские сиденья, устанавливаемые спинкой вперед, должны размещаться только на заднем сиденье автомобиля.

⚠ ПРЕДУПРЕЖДЕНИЕ

- **ДЕТСКИЕ СИДЕНЬЯ, УСТАНОВЛИВАЕМЫЕ СПИНКОЙ НАЗАД,** рекомендуется располагать на заднем сиденье автомобиля; при установке их на переднем сиденье автомобиля отодвиньте переднее сиденье назад до упора.



Дети грудного и младшего возраста

E0040660053

При перевозке в автомобиле детей грудного и младшего возраста выполняйте правила, приведенные ниже.



Правила:

- При перевозке детей грудного возраста следует использовать специальную сумку-кровать для переноски детей. При перевозке детей младшего возраста, рост которых не позволяет пристегивать их ремнем безопасности, следует использовать детские сиденья.
- Детское сиденье должно соответствовать росту и массе ребенка, а также подходить к автомобильной системе крепления. В целях повышения безопасности **СЛЕДУЕТ УСТАНАВЛИВАТЬ ДЕТСКИЕ СИДЕНЬЯ НА ЗАДНЕМ СИДЕНЬЕ АВТОМОБИЛЯ.**

ПРИМЕЧАНИЕ

- Перед покупкой детского сиденья попробуйте установить его на заднем сиденье автомобиля, чтобы убедиться, что оно надежно крепится. Установка детских сидений, выпускаемых некоторыми изготовителями, может вызвать сложности из-за особенностей расположения пряжек ремней безопасности или формы подушки сиденья автомобиля. Если после пристегивания ремнем безопасности детское сиденье можно легко переместить вперед или в сторону, выберите детское сиденье другого производителя.

⚠ ПРЕДУПРЕЖДЕНИЕ

- При установке соблюдайте инструкцию изготовителя детского сиденья. Невыполнение требований инструкции может стать причиной тяжелой травмы или гибели ребенка.
- После установки детского сиденья попытайтесь сдвинуть его в продольном и поперечном направлении, чтобы убедиться, что оно надежно зафиксировано. Если сиденье не зафиксировано должным образом, в случае столкновения или резкого торможения оно может причинить тяжелые травмы ребенку или другим пассажирам.
- Если детское сиденье не используется, закрепите его ремнем безопасности или уберите из автомобиля, чтобы исключить его хаотичное перемещение по салону в случае столкновения.

Дети старшего возраста

E90406700134

Дети, выросшие из детских сидений, должны перевозиться на заднем сиденье автомобиля и пристегиваться комбинированным поясно-плечевым ремнем.

Поясная ветвь ремня должна прилегать к нижней части живота так, чтобы располагаться ниже верхней части тазовой кости. В противном случае при столкновении ремень может врезаться в брюшную полость ребенка и нанести травму.

Возможность размещения детских сидений с креплениями ISOFIX на различных местах в салоне

E00411400100

Весовая группа	Возрастная группа	Метод крепления	Расположение сиденья ISOFIX в автомобиле			
			Переднее пассажирское	Заднее боковое		Заднее среднее
				Левая сторона	Правая сторона	
Детская сумка-кровать	F	ISO/L1	X	X	X	X
	G	ISO/L2	X	X	X	X
			X	X	X	X
0 до 10 кг	E	ISO/R1	X	IL	IL	X
			X	X	X	X
0+ до 13 кг	E	ISO/R1	X	IL, IL* ¹	IL, IL* ¹	X
	D	ISO/R2	X	IL	IL	X
	C	ISO/R3	X	IL	IL	X
			X	X	X	X
I от 9 до 18 кг	D	ISO/R2	X	IL	IL	X
	C	ISO/R3	X	IL	IL	X
	B	ISO/F2	X	IUF	IUF	X
	B1	ISO/F2X	X	IUF, IL* ²	IUF, IL* ²	X
	A	ISO/F3	X	IUF	IUF	X
			X	X	X	X
II от 15 до 25 кг			X	X	X	X
III от 22 до 36 кг			X	X	X	X

Расшифровка символов, используемых в таблице:

- IUF — пригодно для установки «универсальных» детских сидений ISOFIX, одобренных для использования для перевозки детей данной весовой категории.
- IL — пригодно для установки специальных детских сидений ISOFIX, перечень которых приведен ниже. Данные детские сиденья относятся к категории «для конкретного автомобиля», «ограниченного использования» и «полууниверсальной» группы.
- X — непригодно для установки детских сидений ISOFIX, предназначенных для детей данной весовой и (или) возрастной группы.

IL (информация об оригинальных аксессуарах по каталогу)

	Номер оригинального аксессуара	Номер официального утверждения по ECE:
*1	MZ313589	E1-04301146
*2	MZ313045	E1-04301133

ПРИМЕЧАНИЕ

- MITSUBISHI MOTORS Europe B. V. оставляет за собой право на внесение изменений без предварительного уведомления. Более подробную информацию можно получить в авторизованном сервисном центре MITSUBISHI MOTORS.

Возможность размещения детских сидений на различных местах в салоне

E0040600155

Весовая группа	Расположение в салоне			
	Переднее пассажирское		Заднее боковое	Заднее среднее
	Подушка безопасности включена	Подушка безопасности отключена*1		
0 до 10 кг	X	U	X	U
0+ до 13 кг	X	U, L*2, L*3	L*2, L*3	U, L*2, L*3
I от 9 до 18 кг	UF, L*4, L*5	U, L*4, L*5	L*4, L*5	U, L*4, L*5
II и III от 15 до 36 кг	UF, L*6	U, L*6	L*6	U, L*6

*1: при условии отключения подушки безопасности переднего пассажира специальным выключателем.

Расшифровка символов, используемых в таблице:

- U — пригодно для установки сидений «универсальной» категории, одобренных для использования для перевозки детей данной весовой группы.
- UF — пригодно для установки сидений «универсальной» категории спинкой назад, одобренных для использования детьми данной весовой группы.
- L — пригодно для установки специальных детских сидений (оригинальных аксессуаров MITSUBISHI MOTORS).
- B — встроенное сиденье, одобренное для использования детьми данной весовой группы.
- X — непригодно для установки детского сиденья, предназначенного для детей данной весовой группы.

L (информация об оригинальных аксессуарах по каталогу)

	Номер оригинального аксессуара	Номер официального утверждения по ECE:
*2	MZ312807	E1-04301146
*3	MZ313589	E1-04301146
*4	MZ312745	E1-04301136
*5	MZ313045	E1-04301133
*6	MZ312808	E1-04301148

ПРИМЕЧАНИЕ

- Оригинальные сиденья MITSUBISHI MOTORS для весовой группы от 0 до 10 кг не выпускаются.

MITSUBISHI MOTORS Europe B. V. оставляет за собой право на внесение изменений без предварительного уведомления. Более подробную информацию можно получить в авторизованном сервисном центре MITSUBISHI MOTORS.

Установка детского сиденья на нижние крепления (система крепления ISOFIX) и крепление удерживающих ремней

EN0403960202

Расположение нижних креплений

Заднее сиденье автомобиля снабжено нижними креплениями, предназначенными для установки детских сидений с системой крепления ISOFIX.

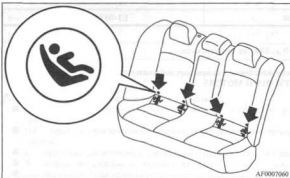

Расположение точек крепления удерживающих ремней

На задней полке имеются 3 точки крепления детских сидений, расположенные за задним сиденьем. Они предназначены для крепления ремней, удерживающих детское сиденье на каждом из трех мест на заднем сиденье автомобиля.

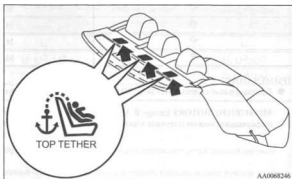

⚠ ПРЕДУПРЕЖДЕНИЕ

- Крепления детских сидений рассчитаны только на нагрузку, создаваемую правильно установленными сиденьями. Запрещается использовать их для крепления ремней безопасности взрослых пассажиров, багажа или закрепления дополнительного оборудования автомобиля.

Детские сиденья с системой крепления ISOFIX

Детские сиденья предназначены для установки только на автомобильные сиденья с нижними креплениями. Устанавливайте детские сиденья на нижние крепления.

Их не требуется закреплять с помощью ремней безопасности.

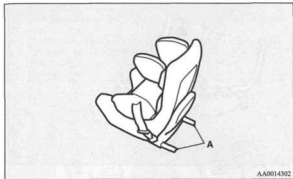

A: Крепления детских сидений

Установка

1. Уберите от креплений посторонние предметы; ремни безопасности автомобиля должны быть убраны.
2. Вставьте кронштейны детского сиденья (A) в нижние крепления (B) в соответствии с инструкцией изготовителя детского сиденья.

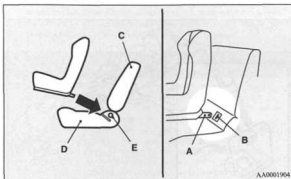

- A: Кронштейн
 B: Крепление
 C: Спинка сиденья автомобиля
 D: Подушка сиденья автомобиля
 E: Нижний кронштейн

Сиденья и ремни безопасности

3. Снимите подголовник с пассажирского места, на которое требуется установить детское сиденье.
4. Снимите крышку с места крепления ремня детского сиденья, потянув ее рукой, как показано на рисунке.
5. Зацепите верхний крюк ремня (F) детского сиденья за кронштейн крепления (G) и затяните верхнюю ветвь ремня так, чтобы надежно закрепить сиденье.

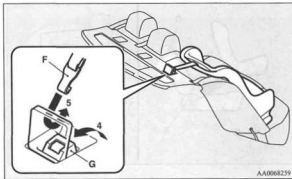

6. Попробуйте переместить детское сиденье во все стороны, чтобы убедиться, что оно надежно закреплено.

Снятие

Снимите детское сиденье в соответствии с инструкцией изготовителя детского сиденья.

Крепление детского сиденья с помощью трехточечных ремней безопасности (с инерционным механизмом с режимом стандартной блокировки)

ED0407100366

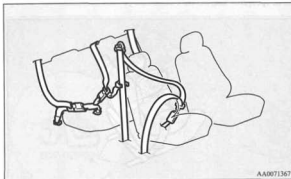

Установка детского сиденья:

1. Пристегните ремень безопасности, чтобы закрепить детское сиденье. При установке язычка ремня в замок обязательно должен быть слышен щелчок.
2. С помощью регулировочного зажима подтяните ремень, обеспечив плотное прилегание поясной ветви. Трехточечные ремни безопасности не требуют регулировки по длине, подтяните их с помощью зажима.

3. Попробуйте переместить детское сиденье в разные стороны, чтобы убедиться, что оно надежно закреплено.

⚠ ПРЕДУПРЕЖДЕНИЕ

- При установке некоторых типов детских сидений необходимо использовать специальный фиксирующий зажим (А), помогающий предотвратить травмы при столкновении или резком маневрировании. Фиксирующий зажим необходимо устанавливать и использовать в соответствии с инструкциями изготовителя детского сиденья. При снятии детского сиденья необходимо снимать и фиксирующий зажим.

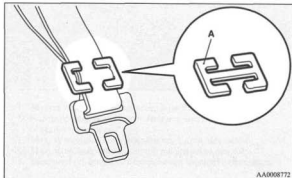

AA0008772

Проверка ремней безопасности

E00406300475

- Убедитесь, что ремни не повреждены, не изношены и на них нет порезов, а металлические детали ремней не имеют дефектов. Полностью замените ремень при обнаружении неисправностей.
- Мойте ремни в теплой воде с использованием нейтрального моющего средства. Прополоскав ремень, высушите его в тени. Запрещается использовать отбеливатели или красители, т. к. это может отрицательно повлиять на прочность ремней.

⚠ ПРЕДУПРЕЖДЕНИЕ

- После любого столкновения следует провести осмотр ремней безопасности, включая проверку инерционного механизма и деталей крепления. Рекомендуется заменять ремни безопасности после столкновения (за исключением тех случаев, когда столкновение не было сильным, ремень продолжает нормально работать и не имеет видимых повреждений).
- Не пытайтесь самостоятельно ремонтировать или заменять какие-либо узлы и детали ремней безопасности; рекомендуем выполнять эти работы в авторизованном сервисном центре MITSUBISHI MOTORS. Неправильный ремонт или замена деталей может снизить эффективность действия ремней и может стать причиной серьезной травмы при аварии.
- После срабатывания преднатяжителя его необходимо заменить. Преднатяжитель следует заменить вместе с инерционной катушкой.

Система дополнительных средств пассивной безопасности (SRS) — подушки безопасности

E09407201348

В данном разделе, посвященном системе дополнительных средств пассивной безопасности, содержится важная информация о подушках безопасности водителя и переднего пассажира, боковых подушках безопасности и подушках безопасности занавесочного типа.

2 Подушки безопасности водителя и переднего пассажира дополняют ремни безопасности, являющиеся основным средством защиты. Они защищают голову и грудную клетку водителя и переднего пассажира при лобовых столкновениях средней и большой силы.

Подушки безопасности водителя и переднего пассажира раскрываются в два этапа. Подушки безопасности водителя и переднего пассажира управляются датчиками удара, находящимися в передней части автомобиля, и блоком управления (находится в средней части автомобиля на уровне пола).

Подушка безопасности у коленей водителя (при наличии) предназначена для дополнения основной системы защиты, представленной ремнем безопасности водителя. Она ограничивает смещение коленей и голеней водителя вперед и улучшает общую защиту тела при определенных лобовых столкновениях средней и большой силы.

Боковые подушки безопасности (при наличии) являются средством, дополняющим ремни безопасности и предохраняющим водителя и переднего пассажира от травм грудной клетки и брюшной полости при некоторых видах боковых столкновений средней и большой силы.

Подушки безопасности занавесочного типа (при наличии) являются средством, дополняющим ремни безопасности и предохраняющим водителя и пассажиров от травм головы при некоторых видах боковых столкновений средней и большой силы.

Подушки безопасности НЕ заменяют собой ремни безопасности; чтобы обеспечить максимальную защиту людей при любом дорожно-транспортном происшествии, все находящиеся в автомобиле ОБЯЗАТЕЛЬНО должны пристегиваться ремнями безопасности.

Работа системы дополнительных средств пассивной безопасности (SRS)

E00407300847

В состав системы дополнительных средств пассивной безопасности (SRS) входят следующие элементы:

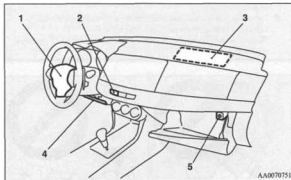

AA0070751

- 1- Модуль подушки безопасности водителя
- 2- Контрольная лампа отключения подушки безопасности переднего пассажира*
- 3- Модуль подушки безопасности переднего пассажира
- 4- Модуль подушки безопасности у коленей водителя*
- 5- Выключатель подушки безопасности переднего пассажира*

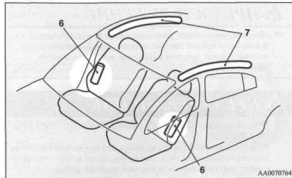

AA0070764

- 6- Модули боковых подушек безопасности*
- 7- Модули подушек безопасности занавесочного типа*

Подушки безопасности срабатывают, только если замок зажигания находится в положении ON или START.

При наполнении подушек безопасности раздается резкий громкий звук, выделяется немного дыма и пыли, однако это безвредно и не приводит к возгоранию автомобиля. Люди, страдающие заболеваниями органов дыхания, могут ощутить временное раздражение от химических веществ, используемых для наполнения подушек; после того как из подушек будет выпущен газ, откройте окно, если это безопасно.

После срабатывания подушки безопасности очень быстро сдуваются, поэтому опасность ограничения обзора невелика.

⚠ ПРЕДОСТЕРЕЖЕНИЕ

- Подушки безопасности раскрываются чрезвычайно быстро. В некоторых случаях соприкосновение с раскрывающейся подушкой может привести к ссадинам, небольшим порезам, синякам и т. п.

⚠ ПРЕДУПРЕЖДЕНИЕ

● ОЧЕНЬ ВАЖНО ЗАНИМАТЬ ПРАВИЛЬНОЕ ПОЛОЖЕНИЕ НА СИДЕНЬЕ.

Водитель и передний пассажир, находящиеся в момент раскрытия подушек безопасности очень близко к рулевому колесу и передней панели, могут погибнуть или получить тяжелые травмы. Подушки безопасности раскрываются очень быстро и с большой силой. Если водитель или передний пассажир сидят в неправильной позе или неправильно пристегнуты ремнями безопасности, подушки безопасности могут не только не защитить их, но и нанести тяжелую или смертельную травму при срабатывании.

⚠ ПРЕДУПРЕЖДЕНИЕ

- Не сидите на краю сиденья, не помещайте ноги слишком близко к панели приборов, а также не приближайте голову или грудь к рулевому колесу или панели приборов. Не кладите ноги на панель приборов.
- Детей грудного и младшего возраста размещайте на заднем сиденье в соответствующем детском сиденье. Заднее сиденье — наиболее безопасное место для детей грудного и младшего возраста.



⚠ ПРЕДУПРЕЖДЕНИЕ

- Запрещается перевозить детей младшего возраста непристегнутыми, позволять им стоять, опираясь на панель приборов, или держать их на руках или коленях. При столкновении они могут получить тяжелые травмы или погибнуть, в том числе и при срабатывании подушек безопасности. Они должны быть правильно размещены на заднем сиденье автомобиля в соответствующих детских сиденьях. См. раздел «Детские сиденья» настоящего руководства.



Детские сиденья, устанавливаемые спинкой вперед, необходимо располагать на задних сиденьях, либо (при установке на переднее сиденье) отключать подушку безопасности переднего пассажира (при наличии выключателя). (См. раздел «Отключение подушки безопасности» на стр. 2-34).



⚠ ПРЕДУПРЕЖДЕНИЕ

- **ДЕТСКОЕ СИДЕНЬЕ, УСТАНОВЛИВАЕМОЕ СПИНКОЙ ВПЕРЕД, НЕЛЬЗЯ** размещать на переднем пассажирском сиденье, если подушка безопасности пассажира не отключена. Подушка безопасности, которая раскрывается с большой силой, может убить или серьезно травмировать ребенка. Детские сиденья, устанавливаемые спинкой вперед должны размещаться только на заднем сиденье автомобиля.

⚠ ПРЕДУПРЕЖДЕНИЕ

- **ДЕТСКИЕ СИДЕНЬЯ СПИНКОЙ НАЗАД** следует по возможности устанавливать на заднем сиденье автомобиля; если все же необходимо установить такое сиденье на переднем сиденье, отодвиньте переднее сиденье назад до упора. Невыполнение этого требования может привести к гибели или тяжелому травмированию ребенка.



AA0017127

⚠ ПРЕДУПРЕЖДЕНИЕ

- Детей старшего возраста следует перевозить на заднем сиденье автомобиля и пристегивать ремнем безопасности, при необходимости следует использовать подходящее детское сиденье.

Предостережение против установки детских сидений на автомобилях с подушкой безопасности переднего пассажира

E04048300054

Этикеткой, показанной на рисунке, снабжаются автомобили, оснащенные подушкой безопасности переднего пассажира.

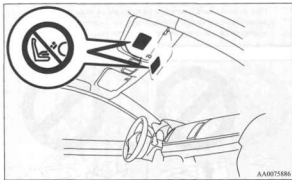

AA0075886

⚠ ПРЕДУПРЕЖДЕНИЕ

- **Крайне опасно!**
Не устанавливайте детские сиденья спинкой вперед на сиденьях автомобиля, перед которыми находятся подушки безопасности!

Выключатель подушки безопасности переднего пассажира*

E9041100113

Этот выключатель используется для отключения подушки безопасности переднего пассажира. Если вы приобрели детское сиденье, устанавливаемое спинкой вперед, которое невозможно закрепить ни на одном из сидений, кроме переднего пассажирского, перед его установкой обязательно отключите подушку безопасности специальным выключателем. (См. раздел «Отключение подушки безопасности» на стр. 2-34). Выключатель подушки безопасности переднего пассажира находится в вещевом ящике.

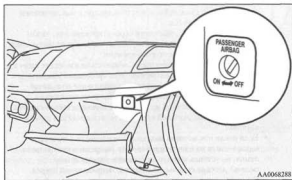

AA0068288

Контрольная лампа отключения подушки безопасности переднего пассажира

E90411500379

Контрольная лампа отключения подушки безопасности переднего пассажира находится на панели приборов.

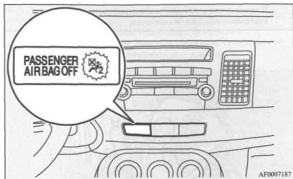

AF0007187

Контрольная лампа должна загореться при включении зажигания (ON) и погаснуть через несколько секунд.

После установки выключателя подушки безопасности переднего пассажира в положение OFF (выключено) контрольная лампа будет гореть, напоминая о том, что подушка отключена.

После установки выключателя подушки безопасности переднего пассажира в положение ON (включено) контрольная лампа погаснет; это свидетельствует о том, что подушка включена.

⚠ ПРЕДУПРЕЖДЕНИЕ

- Не устанавливайте на автомобиль дополнительное оборудование, которое может закрыть контрольную лампу отключения подушки безопасности, и не закрывайте контрольную лампу наклейками. В этом случае вы не сможете контролировать включение и отключение подушки безопасности.

Отключение подушки безопасности

E0041230021

⚠ ПРЕДУПРЕЖДЕНИЕ

- Чтобы уменьшить опасность получения тяжелой или смертельной травмы:
 - Перед тем как переключить выключатель подушки безопасности, обязательно извлеките ключ из замка зажигания. Невыполнение этого требования может привести к случайному срабатыванию подушки безопасности.
 - После перевода ключа зажигания из положения ON в положение LOCK (после выключения зажигания) положите примерно 60 секунд, прежде чем пользоваться выключателем подушки безопасности. Система подушек безопасности спроектирована так, чтобы сохранять напряжение питания, достаточное для срабатывания подушек, в течение некоторого времени.
 - Отключив подушку безопасности, обязательно извлеките ключ из выключателя. При невыполнении этого требования выключатель случайно может быть установлен в неправильное положение.
 - Отключайте подушку безопасности переднего пассажира только перед установкой на переднее сиденье детского сиденья со спинкой, направленной вперед, и не отключайте в других случаях.
 - Если после отключения подушки безопасности с помощью выключателя на панели приборов не загорелась контрольная лампа, не устанавливайте на переднее пассажирское сиденье детское сиденье со спинкой, направленной вперед. Рекомендуется обратиться для проверки системы в авторизованный сервисный центр MITSUBISHI MOTORS.
 - Если после включения подушки безопасности с помощью выключателя контрольная лампа отключения подушки продолжает гореть, не позволяйте никому садиться на переднее пассажирское сиденье. Рекомендуется обратиться для проверки системы в авторизованный сервисный центр MITSUBISHI MOTORS.

Чтобы отключить подушку безопасности, выполните следующее:

1. Вставьте ключ в выключатель подушки безопасности и поверните его в положение OFF.
2. Извлеките ключ из выключателя подушки безопасности.
3. Вставьте ключ в замок зажигания и поверните его в положение ON. Контрольная лампа отключения подушки безопасности должна включиться и не гаснуть.

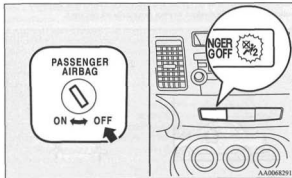

Подушка безопасности переднего пассажира отключена и не сможет сработать, пока не будет включена.

Система передних подушек безопасности водителя и пассажира

E09007490473

Подушка безопасности водителя находится под выпуклой крышкой в центре рулевого колеса. Подушка безопасности переднего пассажира находится в панели приборов над вещевым ящиком. Подушка безопасности водителя раскрывается в два этапа, в зависимости от силы удара. Подушка безопасности переднего пассажира срабатывает одновременно с водительской, даже если пассажира на сиденье нет, и раскрывается в два этапа, в зависимости от силы удара.

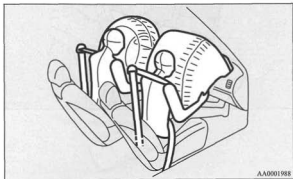

Подушка безопасности у коленей водителя*

E0041200022

Подушка безопасности у коленей водителя расположена под рулевой колонкой и срабатывает одновременно с передней подушкой безопасности водителя.



Раскрытие передних подушек безопасности и подушки безопасности у коленей водителя

E00412500023

Передние подушки безопасности и подушка безопасности у коленей водителя РАССЧИТАНЫ НА СРАБАТЫВАНИЕ в следующих случаях

Передние подушки безопасности и подушка безопасности у коленей водителя рассчитаны на срабатывание при средних или сильных лобовых ударах. Типичные случаи показаны на рисунке.

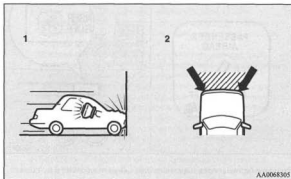

- 1- Лобовой удар о неподвижное препятствие на скорости приблизительно 25 км/ч и выше
- 2- Средний или сильный лобовой удар в заштрихованной области между стрелками

Передние подушки безопасности и подушка безопасности у коленей водителя срабатывают, если энергия удара превышает некоторый пороговый уровень, сравнимый со столкновением на скорости около 25 км/ч с неподвижным препятствием, которое не деформируется. Если энергия удара меньше порогового значения, подушки безопасности могут не сработать. Однако скорость, при которой срабатывают подушки, будет значительно выше при столкновении автомобиля с объектами, поглощающими энергию путем деформации или перемещения (например, с другим стоящим автомобилем, столбиком или перилами ограждения). Поскольку при лобовом ударе водитель или пассажир могут сместиться со своего места, большое значение имеет правильное использование ремней безопасности. Ремень безопасности удержит вас на безопасном расстоянии от рулевого колеса и передней панели в начальный момент раскрытия подушек безопасности. В начальной стадии срабатывания подушка безопасности обладает наибольшей энергией, что может стать причиной тяжелых или смертельных травм. Кроме того, именно ремень безопасности является основным средством защиты при столкновении. Подушки безопасности разработаны в качестве дополнительного средства защиты. Поэтому для обеспечения собственной безопасности и безопасности пассажиров необходимо правильно пользоваться ремнями безопасности.

Передние подушки безопасности и подушка безопасности у коленей водителя МОГУТ НЕ СРАБОТАТЬ в следующих случаях

При некоторых видах лобовых ударов, поскольку кузов автомобиля способен поглощать ударную энергию, защищая пассажиров. (Передняя часть кузова автомобиля может сильно деформироваться, поглощая энергию удара.) В этом случае передние подушки безопасности и подушка безопасности у коленей водителя могут не сработать, несмотря на деформацию и повреждение кузова автомобиля.

Некоторые типичные случаи приведены на рисунке.

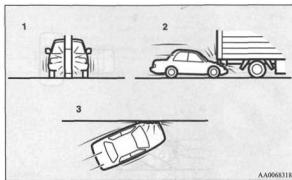

- 1- Наезд на столб, дерево или иной узкий предмет
- 2- Подкат автомобиля под заднюю часть грузовика
- 3- Удар передней части автомобиля под углом

Поскольку передние подушки безопасности и подушка безопасности у коленей водителя защищают не во всех случаях лобовых столкновений, следует обязательно пристегиваться ремнем безопасности.

Передние подушки безопасности и подушка безопасности у коленей водителя НЕ РАССЧИТАНЫ НА СРАБАТЫВАНИЕ в следующих случаях

Передние подушки безопасности и подушка безопасности у коленей водителя не рассчитаны на срабатывание в тех случаях, когда они не могут защитить человека.

Такие случаи показаны на рисунке.

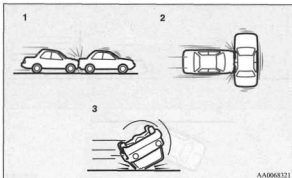

- 1- Попутные столкновения (удары в заднюю часть автомобиля)
- 2- Боковые столкновения
- 3- Опрокидывание автомобиля на борт или на крышу

Поскольку передние подушки безопасности и подушка безопасности у коленей водителя защищают не во всех случаях столкновений, следует обязательно пристегиваться ремнем безопасности.

Передние подушки безопасности и подушка безопасности у коленей водителя МОГУТ СРАБОТАТЬ в следующих случаях

Передние подушки безопасности и подушка безопасности у коленей водителя могут сработать при среднем или сильном ударе нижней части автомобиля (повреждения нижней части кузова и ходовой части). Некоторые типичные случаи приведены на рисунке.

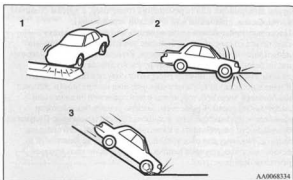

- 1- Наезд на приподнятую разделительную полосу, островок безопасности или бордюр
- 2- Попадание автомобиля в глубокую яму или выбоину
- 3- Съезд автомобиля по крутому склону и удар нижней частью кузова о землю

Поскольку подушки безопасности могут раскрыться при некоторых видах резких ударов, которые приведены на рисунке и при которых люди в автомобиле могут сместиться со своих мест, очень важно правильно пользоваться ремнями безопасности. Ремень безопасности удержит человека на безопасном расстоянии от рулевого колеса и панели приборов в начальный момент срабатывания подушек безопасности.

В начальной стадии срабатывания подушка безопасности обладает наибольшей энергией, что может стать причиной тяжелых или смертельных травм при контакте.

⚠ ПРЕДУПРЕЖДЕНИЕ

- Запрещается прикреплять какие-либо предметы (украшения, наклейки и т. п.) к выпуклой крышке рулевого колеса. Они могут ударить и травмировать водителя при срабатывании подушки безопасности.
- Запрещается ставить или прикреплять какие-либо предметы на панель приборов над вещевым ящиком. Они могут ударить и травмировать пассажира при срабатывании подушки безопасности.

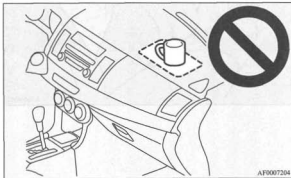

AF0007204

⚠ ПРЕДУПРЕЖДЕНИЕ

- Запрещается закреплять на лобовом стекле или ставить перед ним какие-либо предметы. Они могут помешать раскрытию подушек безопасности или ударить и травмировать водителя и пассажира при срабатывании подушек.
- Запрещается прикреплять дополнительные ключи или какие-либо аксессуары (твердые, острые или тяжелые предметы) к ключу зажигания. Данные предметы могут помешать нормальному наполнению подушки безопасности у колени водителя или могут привести к травме при ее раскрытии.
- Запрещается закреплять какие-либо предметы или аксессуары на нижней части приборной панели со стороны водителя. Данные предметы могут воспрепятствовать нормальному наполнению подушки безопасности у колени водителя или могут привести к травме при ее раскрытии.

2



AF0008445

⚠ ПРЕДУПРЕЖДЕНИЕ

- Запрещается помещать между подушкой безопасности и водителем или передним пассажиром сумки, животных или какие-либо предметы. Они могут помешать раскрытию подушек безопасности или ударить и травмировать водителя и пассажира при раскрытии подушек.
- Сразу после раскрытия подушек безопасности некоторые их детали могут быть горячими. Не прикасайтесь к ним во избежание ожога.
- Система подушек безопасности рассчитана на однократное срабатывание. После срабатывания они не могут использоваться повторно. Их необходимо заменить как можно скорее, а всю систему подушек безопасности рекомендуется проверить в авторизованном сервисном центре MITSUBISHI MOTORS.

Система боковых подушек безопасности*

E00407900260

Боковые подушки безопасности (A) установлены в спинках передних сидений.

Боковая подушка безопасности раскрывается только при боковом ударе с соответствующей стороны даже при отсутствии человека на переднем сиденье.

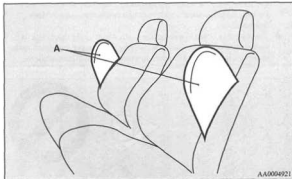

На спинки сидений, в которых установлены подушки безопасности, прикрепляются этикетки, показанные на рисунке.

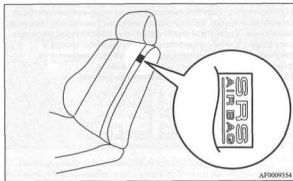

Система подушек безопасности занавесочного типа*

E00409100214

Подушки безопасности занавесочного типа находятся в передних, задних стойках кузова и боковых элементах каркаса крыши.

Подушки безопасности занавесочного типа раскрываются только при боковом ударе с соответствующей стороны, даже при отсутствии человека на переднем или заднем сиденье.

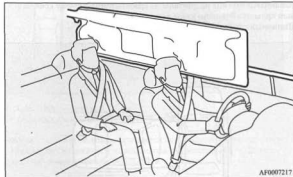

Раскрытие боковых подушек безопасности и подушек безопасности занавесочного типа

E00407700607

Боковые подушки безопасности и подушки безопасности занавесочного типа РАССЧИТАНЫ НА СРАБАТЫВАНИЕ в следующих случаях

Боковые подушки безопасности и подушки безопасности занавесочного типа рассчитаны на срабатывание в случае среднего или сильного бокового удара в среднюю часть салона.

Типичный случай показан на рисунке.

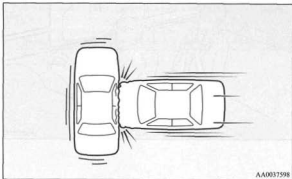

Именно ремень безопасности является основным средством защиты при столкновении. Боковые подушки безопасности и подушки безопасности занавесочного типа разработаны в качестве дополнительного средства защиты. Поэтому для обеспечения собственной безопасности и безопасности пассажиров необходимо правильно пользоваться ремнями безопасности.

Боковые подушки безопасности и подушки безопасности занавесочного типа МОГУТ НЕ СРАБОТАТЬ в следующих случаях

При некоторых видах боковых ударов, поскольку кузов автомобиля способен поглощать энергию удара, защищая пассажиров. (Боковая часть кузова автомобиля может сильно деформироваться, поглощая силу удара.) В этом случае боковые подушки безопасности и подушки занавесочного типа могут не сработать, несмотря на деформацию и повреждение кузова автомобиля.

Некоторые типичные случаи приведены на рисунке.

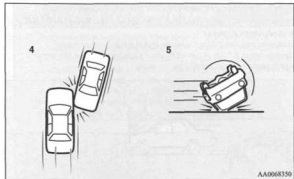
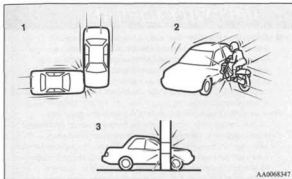

2

Поскольку боковые подушки безопасности и подушки занавесочного типа защищают не во всех случаях боковых столкновений, следует обязательно пристегиваться ремнем безопасности.

Боковые подушки безопасности и подушки безопасности занавесочного типа НЕ РАССЧИТАНЫ НА СРАБАТЫВАНИЕ в следующих случаях

Боковые подушки безопасности и подушки безопасности занавесочного типа не рассчитаны на срабатывание в тех случаях, когда они не могут защитить человека.

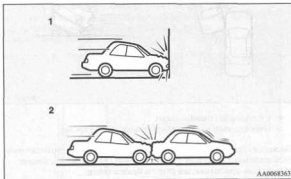

- 1- Лобовые столкновения
- 2- Попутные столкновения (удары в заднюю часть автомобиля)

Поскольку боковые подушки безопасности и подушки занавесочного типа защищают не во всех случаях столкновений, следует обязательно пристегиваться ремнем безопасности.

⚠ ПРЕДУПРЕЖДЕНИЕ

- Боковые подушки безопасности и подушки безопасности занавесочного типа являются средством, дополняющим ремни безопасности и предохраняющим водителя и пассажира при некоторых типах боковых ударов. Правильно пристегнутые ремнями безопасности водитель и передний пассажир должны сидеть прямо, откинувшись на спинки сидений, не прислоняясь к стеклу или к двери.
- Боковые подушки безопасности и подушки безопасности занавесочного типа раскрываются с большой силой. Водителю и пассажирам не рекомендуется высовывать руки из окон и прислоняться к дверям, чтобы избежать тяжелых или смертельных травм при раскрытии боковых подушек безопасности и подушек безопасности занавесочного типа.



⚠ ПРЕДУПРЕЖДЕНИЕ

- Не позволяйте задним пассажирам опираться на спинки передних сидений, в противном случае возможно травмирование при раскрытии боковых подушек безопасности. Особое внимание необходимо уделить детям.
- Запрещается располагать какие-либо предметы рядом со спинками передних сидений или перед ними. При раскрытии боковая подушка безопасности может ударить и отбросить их, причинив травмы пассажирам. Кроме того, они могут помешать раскрытию подушек безопасности.
- Запрещается наклеивать этикетки и иные предметы на спинки передних сидений. Они могут помешать раскрытию боковых подушек безопасности.
- Запрещается надевать чехлы и класть накидки на сиденья с боковыми подушками безопасности. Не кладите накидки на спинки сидений с боковыми подушками безопасности. Они могут помешать раскрытию боковых подушек безопасности.

⚠ ПРЕДУПРЕЖДЕНИЕ

- Запрещается устанавливать микрофон (А) или иные устройства в зонах раскрытия подушек безопасности занавесочного типа (В): на лобовое стекло, стекла дверей, передние и задние стойки, боковые части крыши и вспомогательные ручки. При раскрытии подушек безопасности занавесочного типа микрофон и иные предметы могут быть выброшены с большой силой или помешать раскрытию подушек безопасности, что может стать причиной гибели или серьезных травм.

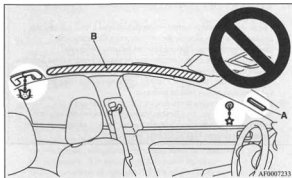

⚠ ПРЕДУПРЕЖДЕНИЕ

- Запрещается вешать на крючки для одежды вешалки, а также тяжелые и острые предметы.
При срабатывании подушек безопасности занавесочного типа эти предметы будут отброшены с большой силой и помешают нормальному раскрытию подушек безопасности. Вешайте одежду прямо на крючок (без вешалки).
Убедитесь, что в карманах одежды, которая вешается на крючок, нет тяжелых и острых предметов.
- Не позволяйте детям опираться на переднюю дверь или близко наклоняться к ней, даже если ребенок находится в детском сиденье.
Также не позволяйте детям наклонять голову в зону раскрытия боковых подушек безопасности и подушек безопасности занавесочного типа. При раскрытии боковых подушек безопасности и подушек безопасности занавесочного типа ребенок может быть травмирован.
Несоблюдение этих правил может стать причиной опасного травмирования или гибели ребенка.
- Рекомендуется выполнять любые работы на деталях, расположенных рядом с боковыми подушками безопасности и подушками безопасности занавесочного типа, в авторизованном сервисном центре MITSUBISHI MOTORS.

Контрольная лампа/дисплей дополнительной системы средств пассивной безопасности (SRS)

E0040781025

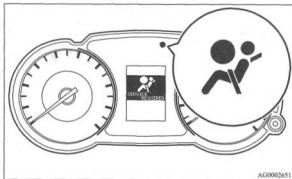

AG0002651

При неисправности в системе средств безопасности SRS загорается контрольная лампа SRS, а на многофункциональном дисплее появляется сообщение SERVICE REQUIRED. Контрольная лампа должна загореться при включении зажигания (ON) и погаснуть через несколько секунд. Если в системе средств безопасности (SRS) или преднатяжителей ремней безопасности имеются неисправности, контрольная лампа включается и горит, не мигая. Для сигнализации о неисправности подушек безопасности и преднатяжителей ремней безопасности используются одни и те же контрольная лампа/дисплей.

⚠ ПРЕДУПРЕЖДЕНИЕ

- Включение контрольной лампы (появление соответствующего сообщения на дисплее) может означать неисправность в системе средств пассивной безопасности SRS. В таких случаях подушки безопасности или преднатяжители ремней безопасности могут не сработать при столкновении. Рекомендуется обратиться для проверки системы в авторизованный сервисный центр MITSUBISHI MOTORS в следующих случаях:
 - При включении зажигания контрольная лампа SRS не включается, либо включается спустя несколько секунд и не гаснет.
 - Контрольная лампа включается во время движения автомобиля.
 - Во время движения автомобиля на дисплее появляется предупреждающее сообщение.

Техническое обслуживание системы дополнительных средств пассивной безопасности (SRS)

E00407901000

⚠ ПРЕДУПРЕЖДЕНИЕ

- Рекомендуется проводить все работы по техническому обслуживанию системы SRS и узлов, расположенных рядом с ней, в авторизованном сервисном центре MITSUBISHI MOTORS.
Неправильно выполненные работы на узлах и деталях системы SRS и электропроводке могут привести к неожиданному срабатыванию подушек безопасности или выходу системы из строя; любой из таких случаев может стать причиной тяжелых травм.
- Запрещается вносить изменения в конструкцию рулевого колеса, преднатяжителей ремней безопасности и других элементов системы SRS. Например, замена рулевого колеса, изменения конструкции переднего бампера или кузова могут неблагоприятно сказаться на функционировании системы SRS и стать причиной травм.
- При любом повреждении автомобиля рекомендуется выполнить проверку SRS, чтобы убедиться в ее работоспособности.
- Запрещается вносить изменения в конструкцию передних сидений, средних стоек кузова или центральной консоли модификаций, оборудованных боковыми подушками безопасности. Это может отрицательно сказаться на работоспособности системы SRS и стать причиной травм. При обнаружении надрывов, порезов, трещин и иных повреждений обивки сидений возле боковых подушек безопасности, а также обивки передних и задних стоек и элементов каркаса крыши необходимо проверить систему SRS в авторизованном сервисном центре MITSUBISHI MOTORS.

ПРИМЕЧАНИЕ

- При продаже автомобиля обязательно предупредите нового владельца о наличии на автомобиле системы дополнительных средств пассивной безопасности (SRS) и порекомендуйте ему прочесть соответствующий раздел настоящего руководства по эксплуатации.
- Утилизацию автомобиля проводите в соответствии с законодательством, действующим в вашей стране. Обратитесь в авторизованный сервисный центр MITSUBISHI MOTORS, чтобы безопасно демонтировать систему подушек безопасности.

Органы управления и контрольно-измерительные приборы

Контрольно-измерительные приборы.....	3- 2
Многофункциональный дисплей.....	3- 4
Контрольные лампы, лампы, предупреждающие о неисправностях, список сообщений информационного окна.....	3- 37
Контрольные лампы.....	3- 49
Лампы, предупреждающие о неисправностях.....	3- 50
Сообщения информационного окна.....	3- 53
Комбинированный переключатель ближнего и дальнего света фар.....	3- 55
Корректор света фар.....	3- 61
Переключатель указателей поворота.....	3- 63
Система адаптивного освещения (AFS)*.....	3- 64
Выключатель аварийной световой сигнализации.....	3- 67
Выключатель противотуманных фар и фонарей.....	3- 67
Переключатель очистителя и омывателя ветрового стекла.....	3- 69
Выключатель омывателя фар*.....	3- 74
Выключатель обогрева заднего стекла.....	3- 75
Выключатель звукового сигнала.....	3- 76



Контрольно-измерительные приборы

E00500190531

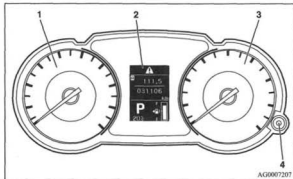

AG0007207

- 1- Спидометр (км/ч или миль/ч + км/ч)
- 2- Многофункциональный дисплей → стр. 3-4
Список сообщений информационного окна → стр. 3-38
- 3- Тахометр → стр. 3-2
- 4- Регулятор яркости подсветки панели приборов → стр. 3-3

Тахометр

E00500100559

Тахометр указывает частоту вращения коленчатого вала двигателя (об/мин). Тахометр позволяет выбрать более экономичный режим движения и предупреждает о достижении чрезмерно высоких оборотов двигателя (красная зона).

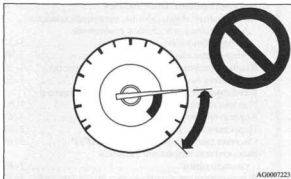

AG0007223

⚠ ПРЕДОСТЕРЕЖЕНИЕ

- Во время движения не допускайте, чтобы стрелка тахометра заходила в красную зону (чрезмерно высокие обороты двигателя).

Регулятор яркости подсветки панели приборов

E025000001

При каждом нажатии этой кнопки подается звуковой сигнал и изменяется яркость подсветки панели приборов.

ПРИМЕЧАНИЕ

- Если нажать и удерживать кнопку более 1 секунды, яркость подсветки начнет автоматически изменяться, и уровень яркости будет установлен при отпускании кнопки. Выберите желаемый уровень яркости подсветки.
- Имеется 8 уровней яркости при включенных световых приборах и 8 уровней при выключенных световых приборах.
- Если переключатель освещения (на модификациях, оборудованных системой автоматической регулировкой яркости подсветки) находится в положении AUTO, яркость подсветки панели приборов регулируется автоматически, в зависимости от освещенности на улице.
- При выключении зажигания установленный уровень яркости подсветки сохраняется.

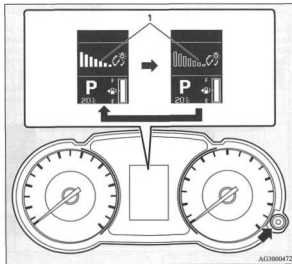

1- Яркость подсветки

Многофункциональный дисплей

E00519900157

На многофункциональном дисплее отображаются следующие окна: окно предупреждения, одометр / счетчик суточного пробега, температура охлаждающей жидкости, остаток топлива в баке, температура окружающего воздуха, положение рычага селектора АКП, средний и мгновенный расход топлива, запас хода, средняя скорость, уровень яркости подсветки панели приборов.

Также имеется возможность выбирать язык сообщений и единицы измерения.



AA1004973

- 1- Символ «!» (при выключенном зажигании) → стр. 3-6
- 2- Информационное окно (при выключенном зажигании) → стр. 3-6
- 3- Предупреждающее сообщение (при выключенном зажигании) → стр. 3-8
- 4- Окно индикации незакрытых дверей (при выключенном зажигании) → стр. 3-10
- 5- Символ «!» (при включенном зажигании) → стр. 3-11

- 5- Окно индикации отключения динамической системы курсовой устойчивости* → стр. 3-12
- 6- Информационное окно (при включенном зажигании) → стр. 3-12
- 7- Предупреждающее сообщение (при включенном зажигании) → стр. 3-18
- 8- Окно индикации положения селектора АКП* → стр. 3-19
- 9- Окно индикации температуры окружающего воздуха → стр. 3-19
- 9- Окно индикации уровня топлива в баке → стр. 3-20

ПРИМЕЧАНИЕ

- Единицы измерения уровня топлива и температуры, язык сообщений и другие параметры дисплея можно изменить. См. раздел «Изменение настроек (при включенном зажигании)» на стр. 3-25.
- Окна на дисплее меняются в зависимости от того, в каком положении находится замок зажигания (выключено или включено). См. раздел «Информационное окно (при выключенном зажигании)» на стр. 3-6. См. раздел «Список предупреждающих сообщений (при выключенном зажигании)» на стр. 3-39. См. раздел «Информационное окно (при переключении замка зажигания из положения «выключено» (OFF) в положение «включено» (ON))» на стр. 3-10. См. раздел «Информационное окно (при включенном зажигании)» на стр. 3-12. См. раздел «Список предупреждающих сообщений (при включенном зажигании)» на стр. 3-41.

Кнопка переключения

При каждом нажатии этой кнопки подается звуковой сигнал, и происходит смена окон: окно предупреждения, одометр / счетчик суточного пробега, контроль техобслуживания, температура охлаждающей жидкости, средний и мгновенный расход топлива, запас хода, средняя скорость.

Также с помощью этой кнопки осуществляется выбор языка сообщений и единиц измерения.

E00520000129

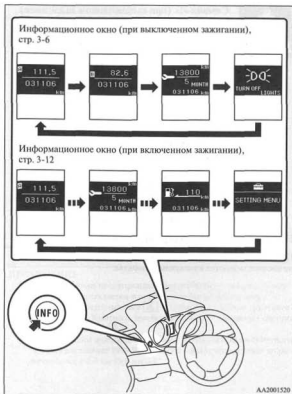



Символ «!» (при выключенном зажигании)

E00520100016

Чтобы вернуться из окна предупреждения в предыдущее окно, нажмите кнопку переключения, при этом на дисплее появится символ «!».

См. раздел «Возвращение из окна предупреждения в предыдущее окно» на стр. 3-9.

Этот символ также отображается, если имеются другие предупреждающие сообщения, кроме того, которое отображается в данный момент. После устранения причины появления предупреждающего сообщения, символ «!» автоматически выключается.

ПРИМЕЧАНИЕ

- При появлении символа «!» в информационном окне может быть повторно отображено предупреждающее сообщение.

См. раздел «Информационное окно (при выключенном зажигании)» на стр. 3-6.

См. раздел «Информационное окно (при включенном зажигании)» на стр. 3-12.

Информационное окно (при выключенном зажигании)

E00520200046

При каждом кратковременном нажатии кнопки переключения окна на дисплее меняются в следующем порядке.

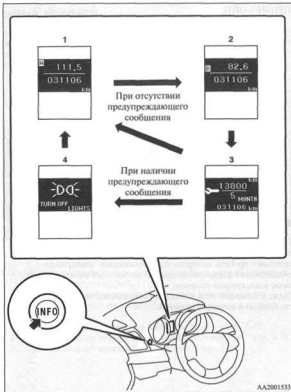

- 1- Одометр / счетчик суточного пробега **A**
- 2- Одометр / счетчик суточного пробега **B**
- 3- Контроль техобслуживания
- 4- Повторное отображение предупреждающего сообщения

Одометр / счетчик суточного пробега

E00521200203

При каждом кратковременном нажатии кнопки переключения окна на дисплее меняются следующим образом:

Одометр / счетчик суточного пробега **A** → Одометр / счетчик суточного пробега **B** → Контроль техобслуживания → Повторное отображение предупреждающего сообщения → Одометр / счетчик суточного пробега **A**

Одометр

Одометр показывает общий пробег автомобиля.

Счетчик суточного пробега

Счетчик суточного пробега показывает расстояние, пройденное в течение отдельной поездки.

Пример использования счетчика суточного пробега **A** и счетчика суточного пробега **B**.

Можно одновременно использовать два счетчика суточного пробега: один (**A**) — для измерения расстояния, пройденного с начала текущей поездки, второй (**B**) — от какого-либо промежуточного момента.

Сброс показаний счетчика суточного пробега

Для сброса показаний счетчика на 0, удерживайте кнопку переключения нажатой не менее 2 секунд. Сбрасываются только показания, отображаемые в данный момент.

Например, если на дисплее отображаются показания счетчика **A**, то будут сброшены только показания счетчика **A**.

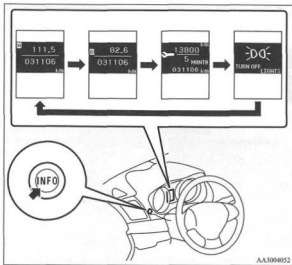

AA3004052

ПРИМЕЧАНИЕ

- При отсутствии предупреждающих сообщений переход между окнами осуществляется в последовательности: Одометр / счетчик суточного пробега **A** → Одометр / счетчик суточного пробега **B** → Контроль техобслуживания → Одометр / счетчик суточного пробега **A**.
- Максимальное значение показаний обоих счетчиков суточного пробега составляет 9999,9 км (9999,9 миль), затем отсчет вновь начинается с 0,0 км (0,0 миль).

- При отсоединении клеммы аккумуляторной батареи показания обоих счетчиков суточного пробега стираются, и отсчет начинается с 0,0 км (0,0 миль).



Контроль техобслуживания

ED0521300031

На дисплее отображается количество месяцев и пробег, оставшиеся до следующего техобслуживания. См. раздел «Контроль техобслуживания» на стр. 3-21.

Предупреждающее сообщение (при выключенном зажигании)

ED052650124

Как только на дисплее отображается предупреждающее сообщение (например, какое-либо напоминание), оно сопровождается звуковым сигналом зуммера. Прочтите соответствующую страницу руководства и примите необходимые меры.

После устранения причины предупреждающее сообщение исчезает автоматически.

См. раздел «Список предупреждающих сообщений (при выключенном зажигании)» на стр. 3-39.

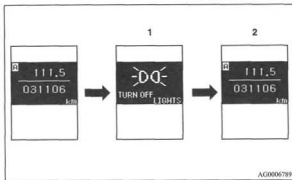

- 1- Появление предупреждающего сообщения
- 2- Причина устранена

Возвращение из окна предупреждающего сообщения в предыдущее окно

Вернуться в окно, отображавшееся до появления предупреждающего сообщения, можно и до устранения причины появления предупреждения.

Чтобы вернуться из окна предупреждающего сообщения в предыдущее окно, нажмите кнопку переключения, при этом на дисплее появится символ «!»:».

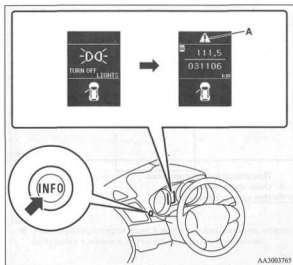

A- Символ «!»

ПРИМЕЧАНИЕ

- Из окна с предупреждающим сообщением, в верхнем правом углу которого отображаются символы «!» или «!», можно перейти в другое окно. Для этого нажимайте кнопку переключения следующим образом:
 «!»: Кратковременное нажатие.
 «!»: Удерживать кнопку нажатой не менее 2 секунд.

Повторное отображение предупреждающего сообщения

Если на дисплее отображается символ «!», то при многократном кратковременном нажатии кнопки переключения на дисплее снова отобразится окно с предупреждающим сообщением.

См. раздел «Информационное окно (при выключенном зажигании)» на стр. 3-6.

Окно индикации незакрытых дверей (при выключенном зажигании)

E0052600133

Это окно отображается, если одна из дверей (или крышка багажника) открыта или неплотно закрыта.

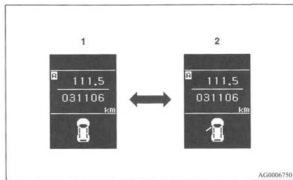

- 1- Все двери, включая крышку багажника, закрыты.
- 2- Открыта какая-либо дверь (или крышка багажника)

Информационное окно (при переключении замка зажигания из положения OFF в положение ON)

E00520790113

При включении зажигания окна дисплея переключаются следующим образом.

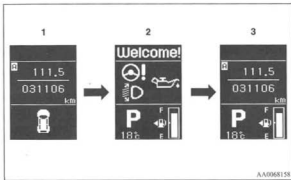

- 1- При выключенном зажигании
- 2- Окно проверки системы
- 3- При включенном зажигании

Окно проверки системы

При включении зажигания окно проверки системы отображается в течение примерно 4 секунд. При отсутствии неисправностей на дисплее отображается информационное окно (при включенном зажигании).

При наличии неисправности на дисплее отображается предупреждающее сообщение.

См. раздел «Список предупреждающих сообщений (при включенном зажигании)» на стр. 3-41.

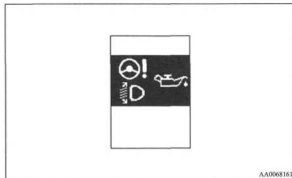

ПРИМЕЧАНИЕ

- Информация, отображаемая в окне проверки системы, может отличаться в зависимости от комплектации автомобиля.

Контроль техобслуживания

При приближении срока очередного техобслуживания при включении зажигания на дисплее на несколько секунд появляется сообщение PERIODIC INSPECTION. См. раздел «Контроль техобслуживания» на стр. 3-21.

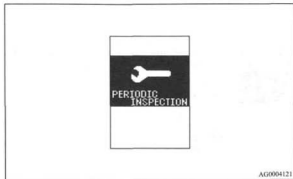

Символ «!» (при включенном зажигании)

ED052090014

Чтобы вернуться из окна предупреждающего сообщения в предыдущее окно, нажмите кнопку переключения, при этом на дисплее появится символ «!».

Этот символ также отображается, если имеются другие предупреждающие сообщения, кроме того, которое отображается в данный момент. После устранения причины появления предупреждающего сообщения, символ «!» автоматически выключается.

ПРИМЕЧАНИЕ

- При появлении символа «!» в информационном окне может быть повторно отображено предупреждающее сообщение.
См. раздел «Информационное окно (при выключенном зажигании)» на стр. 3-6.
См. раздел «Информационное окно (при включенном зажигании)» на стр. 3-12.



Окно индикации отключения динамической системы курсовой устойчивости*

E00521000012

Это окно отображается при отключении динамической системы курсовой устойчивости с помощью выключателя ASC OFF.

Это окно также отображается, если в динамической системе курсовой устойчивости возникла неисправность.

См. раздел «Выключатель ASC OFF», стр. 4-46.

Информационное окно (при включенном зажигании)

E0052100114

При каждом кратковременном нажатии кнопки переключения окна на дисплее меняются в следующем порядке.

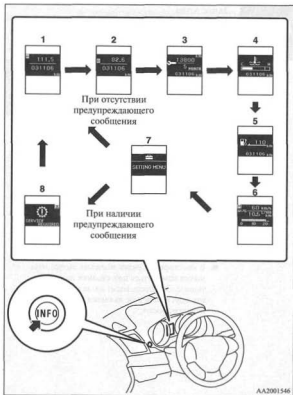

- 1- Одометр / счетчик суточного пробега **A**
- 2- Одометр / счетчик суточного пробега **B**
- 3- Контроль техобслуживания
- 4- Температура охлаждающей жидкости
- 5- Запас хода
- 6- Средняя скорость, средний расход топлива, мгновенный расход топлива
- 7- Окно настроек
- 8- Повторное отображение предупреждающего сообщения

ПРИМЕЧАНИЕ

- Во время движения окно настроек недоступно, даже при нажатии кнопки переключения. Для выполнения настройки остановите автомобиль в безопасном месте. См. раздел «Изменение настроек (при включенном зажигании)» на стр. 3-25.
- Как только на дисплее отображается предупреждающее сообщение (например, предупреждение о неисправности какой-либо системы), подается звуковой сигнал зуммера. См. раздел «Предупреждающее сообщение (при включенном зажигании)» на стр. 3-18.



Одометр / счетчик суточного пробега

Е0051200014

Порядок пользования такой же, как и при выключенном зажигании.

См. раздел «Одометр / счетчик суточного пробега» на стр. 3-7.



Контроль техобслуживания

E00521300044

На дисплее отображается количество месяцев и пробег, оставшиеся до следующего техобслуживания. См. раздел «Контроль техобслуживания» на стр. 3-21.



Температура охлаждающей жидкости

E00521400016

На дисплее отображается температура охлаждающей жидкости. При чрезмерном нагреве жидкости это окно появляется автоматически, при этом начинает мигать символ .

Следите за температурой охлаждающей жидкости во время движения.

ПРЕДОСТЕРЕЖЕНИЕ

- При перегреве двигателя на дисплее появляется предупреждающее сообщение. Затем на дисплее отобразится окно температуры охлаждающей жидкости и начнет мигать символ . Индикатор указателя температуры будет находиться в красной зоне. Немедленно остановите автомобиль в безопасном месте и примите необходимые меры. См. раздел «Перегрев двигателя», стр. 6-6.



Запас хода

E00521500017

На дисплее отображается приблизительный запас хода (сколько километров или миль можно проехать на остатке топлива). Если запас хода составляет менее 50 км (30 миль), на дисплее отображается . Следует как можно скорее заправить топливо.

ПРИМЕЧАНИЕ

- Запас хода рассчитывается по данным о расходе топлива. Фактический запас хода зависит от условий движения (состояния дороги, стиля вождения и т. д.). При отсоединении клеммы аккумуляторной батареи, данные о расходе топлива стираются. После подсоединения клеммы значение параметра может отличаться от прежнего. Значение запаса хода является ориентировочным.
- После заправки топлива значение запаса хода обновляется. Однако если в бак будет заправлено малое количество топлива, показания могут быть неточными. По возможности заправляйте бак полностью.
- В некоторых случаях значение запаса хода может изменяться при стоянке на крутом уклоне. Это происходит из-за перемещения топлива в баке и не является признаком неисправности.

- Можно выбрать единицы измерения (километры или мили). См. раздел «Изменение настроек (при включенном зажигании)» на стр. 3-25.



Средняя скорость

E80521600148

На дисплее отображается средняя скорость движения с момента последнего сброса показаний. Имеются 2 режима настройки. Изменение настроек этого параметра см. в разделе «Изменение настроек (при включенном зажигании)» на стр. 3-25.

Ручной режим обнуления

- Если в момент отображения средней скорости нажать и удерживать кнопку переключения, показания этого параметра будут обнулены.
- При включении зажигания (из ACC или LOCK в ON) ручной режим обнуления переходит в автоматический.

Автоматический режим обнуления

- Если в момент отображения средней скорости нажать и удерживать кнопку переключения, значения этого параметра будут обнулены.
- Если замок зажигания находится в положении ACC или LOCK более 4 часов, значение средней скорости автоматически обнуляется.

ПРИМЕЧАНИЕ

- Если среднюю скорость невозможно рассчитать, то на дисплее отображается «---».
- Данный параметр по умолчанию установлен на автоматический режим обнуления.
- Можно выбрать единицы измерения (км/ч или миль/ч). См. раздел «Изменение настроек (при включенном зажигании)» на стр. 3-25.
- При отсоединении клеммы аккумуляторной батареи настройки, выполненные как в ручном режиме обнуления, так и в автоматическом, стираются.



Средний расход топлива

E06521700019

На дисплее отображается средний расход топлива с момента последнего сброса показаний. Имеются 2 режима настройки. Изменение настроек этого параметра см. в разделе «Изменение настроек (при включенном зажигании)» на стр. 3-25.

Ручной режим обнуления

- Если в момент отображения среднего расхода топлива нажать и удерживать кнопку переключения, показания этого параметра будут обнулены.
- При включении зажигания (из ACC или LOCK в ON) ручной режим обнуления переходит в автоматический.

Автоматический режим обнуления

- Если в момент отображения среднего расхода топлива нажать и удерживать кнопку переключения, показания этого параметра будут обнулены.
- Если замок зажигания находится в положении ACC или LOCK более 4 часов, значение среднего расхода топлива автоматически обнуляется.

ПРИМЕЧАНИЕ

- Если средний расход топлива невозможно рассчитать, то на дисплее отображается «----».
- Данный параметр по умолчанию установлен на автоматический режим обнуления.
- Средний расход топлива зависит от условий движения (состояния дороги, стиля вождения и т. д.). Отображаемое значение расхода топлива может отличаться от действительного расхода топлива. Значение расхода топлива является ориентировочным.
- При отсоединении клеммы аккумуляторной батареи настройки, выполненные как в ручном режиме обнуления, так и в автоматическом, стираются.
- Можно выбрать единицы измерения (км/л, миль/галлон (амер. галлон), миль/галлон (англ. галлон), л/100км). См. раздел «Изменение настроек (при включенном зажигании)» на стр. 3-25.



Мгновенный расход топлива

E00521900003

Во время движения мгновенный расход топлива отображается посредством столбчатого индикатора.

ПРИМЕЧАНИЕ

- Если мгновенный расход топлива невозможно рассчитать, столбчатый индикатор не отображается.
- Можно выбрать единицы измерения (км/л, миль/галлон (амер. галлон), миль/галлон (англ. галлон), л/100 км).
См. раздел «Изменение настроек (при включенном зажигании)» на стр. 3-25.



Окно настроек

E00521900112

По желанию можно изменить следующие настройки: «Язык сообщений», «Единицы измерения температуры», «Единицы измерения расхода топлива» и «Метод обнуления показаний среднего расхода топлива и средней скорости». См. раздел «Изменение настроек (при включенном зажигании)» на стр. 3-25.

Предупреждающее сообщение (при включенном зажигании)

E90522900149

Предупреждающие сообщения

Как только на дисплее отображается предупреждающее сообщение (например, предупреждение о неисправности какой-либо системы), подается звуковой сигнал зуммера.

Прочтите соответствующую страницу со списком предупреждающих сообщений и примите необходимые меры. См. раздел «Список предупреждающих сообщений (при включенном зажигании)» на стр. 3-41.

После устранения причины предупреждающее сообщение исчезает автоматически.

3

Возвращение из окна предупреждающего сообщения в предыдущее окно
Вернуться в окно, отображавшееся до появления предупреждающего сообщения, можно и до устранения причины появления предупреждения.

Чтобы вернуться из окна предупреждающего сообщения в предыдущее окно, нажмите кнопку переключения, при этом на дисплее появится символ «!».

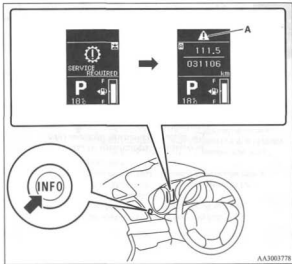

A- Символ «!»

ПРИМЕЧАНИЕ

- Из окна с предупреждающим сообщением, в верхнем правом углу которого отображаются символы «!» или «!», можно перейти в другое окно. Для этого нажимайте кнопку переключения следующим образом:
 - «!»: Кратковременное нажатие.
 - «!»: Удерживать кнопку нажатой не менее 2 секунд.

Повторное отображение предупреждающего сообщения

Если на дисплее отображается символ «!», то при многократном кратковременном нажатии кнопки переключения, на дисплее снова отобразится окно с предупреждающим сообщением.

Другие предупреждающие сообщения

На информационном дисплее отображается режим работы каждой системы.

См. список предупреждающих сообщений.

См. раздел «Другие предупреждающие сообщения (при включенном зажигании)» на стр. 3-47.

**Окно индикации положения селектора АКП***

E00532500091

В окне отображается положение рычага селектора АКП.

См. раздел «Управление АКП с помощью рычага селектора» на стр. 4-21, 4-28.

**Окно индикации температуры окружающего воздуха**

E00522100010

В окне отображается температура окружающего воздуха.

ПРИМЕЧАНИЕ

- Можно выбрать единицы измерения (°C или °F). См. раздел «Изменение настроек (при включенном зажигании)» на стр. 3-25.
- Диапазон отображаемой температуры окружающего воздуха составляет от -30°C до $+50^{\circ}\text{C}$ (от -22°F до $+122^{\circ}\text{F}$).
- В зависимости от дорожных условий значение температуры окружающего воздуха, отображаемое на дисплее, может отличаться от действительного значения.

Окно индикации уровня топлива в баке

В окне отображается количество топлива в баке.

E0052200082

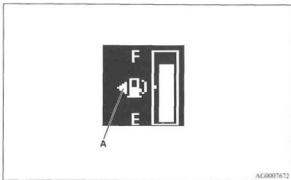

AG0007672

⚠ ПРЕДОСТЕРЕЖЕНИЕ

- Не выработайте топливо до конца, т. к. при этом возможно повреждение каталитического нейтрализатора. Если на дисплее появится предупреждающее сообщение, как можно скорее заправьте топливо.

ПРИМЕЧАНИЕ

- Для стабилизации показаний после заправки топлива может потребоваться несколько секунд.
- Если заправка производилась при включенном зажигании, уровень топлива может отображаться неправильно.



Указатель расположения крышки заливной горловины топливного бака

E0052200078

Указатель (A) показывает, что крышка заливной горловины топливного бака находится на левой стороне автомобиля.

Предупреждение о малом количестве топлива в баке

E0052400127

Если в баке остается примерно 8 л топлива, в информационном окне появляется предупреждающее сообщение о малом количестве топлива в баке, при этом с небольшой частотой (примерно 1 раз в секунду) начинает мигать символ «» (B). Через несколько секунд на информационном дисплее снова появляется предыдущее окно. Если в баке остается примерно 5 л топлива, в информационном окне появляется предупреждающее сообщение о малом количестве топлива в баке, при этом часто (примерно 2 раз в секунду) начинает мигать символ «» (B).

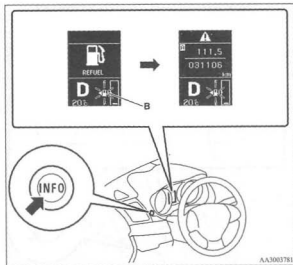

ПРИМЕЧАНИЕ

- Возможно ложное включение этой лампы на уклонах или поворотах из-за перемещения топлива в баке.

Контроль техобслуживания

E00522500128

На дисплее отображается количество месяцев и пробег, оставшиеся до следующего техобслуживания. При необходимости выполнения следующего техобслуживания на дисплее отображается «---».

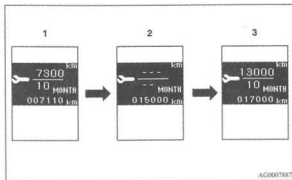

1. Количество месяцев и пробег, оставшиеся до следующего техобслуживания.

ПРИМЕЧАНИЕ

- Пробег отображается в километрах с кратностью 100 км, количество оставшихся месяцев — с кратностью в 1 месяц.

- Эта функция предупреждает о необходимости выполнения очередного техобслуживания. Рекомендуется обратиться в авторизованный сервисный центр MITSUBISHI MOTORS.

При приближении срока очередного техобслуживания при включении зажигания на дисплее на несколько секунд появляется сообщение PERIODIC INSPECTION.



AG0004121

- Количество месяцев и пробег, оставшиеся до следующего техобслуживания, будут заново выставлены после проведения техобслуживания в авторизованном сервисном центре MITSUBISHI MOTORS.

Обнуление

Обнуление можно выполнить при выключенном зажигании. Когда показатели устанавливаются на начало отсчета, на дисплее отображаются количество месяцев и пробег, оставшиеся до следующего техобслуживания. При включении зажигания сообщение PERIODIC INSPECTION отображаться больше не будет.

1. Окно индикации контроля техобслуживания отображается при многократном кратковременном нажатии кнопки переключения в информационном окне.

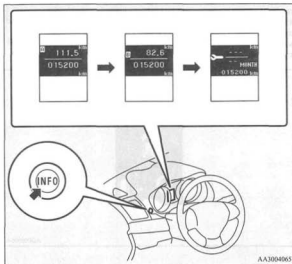

2. Удерживайте кнопку переключения не менее 2 секунд, пока не появится и не начнет мигать символ «---». Если в течение примерно 10 секунд не будет нажата ни одна кнопка, на дисплее восстановится прежнее окно.

3. После того как символ начнет мигать, нажмите кнопку переключения, чтобы вместо «---» появилась надпись «CLEAR». На дисплее будут отображаться количество месяцев и пробег, оставшиеся до очередного техобслуживания.

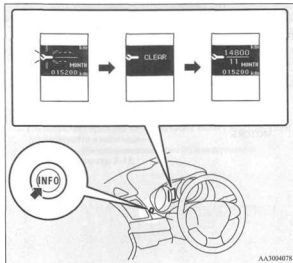

⚠ ПРЕДОСТЕРЕЖЕНИЕ

- Владелец автомобиля обязан обеспечить своевременное проведение технического обслуживания. Своевременное техническое обслуживание и проверка необходимы для обеспечения исправного состояния автомобиля и безопасности движения.

ПРИМЕЧАНИЕ

- Обнуление показаний «----» нельзя выполнить при включенном зажигании (ON).
- Если на дисплее отображается «----», то после определенного пробега и по прошествии определенного времени параметр обнуляется, и на дисплее отображаются количество месяцев и пробег, оставшиеся до следующего техобслуживания.
- При случайном обнулении этого параметра рекомендуется обратиться в авторизованный сервисный центр MITSUBISHI MOTORS.

Окно индикации незакрытых дверей (при включенном зажигании)

E0052600129

Это окно отображается, если одна из дверей (или крышка багажника) открыта или неплотно закрыта.

Если автомобиль достигает скорости примерно 8 км/ч, а какая-либо дверь открыта или закрыта неплотно, контрольная лампа начинает мигать и 4 раза звучит предупреждающий сигнал зуммера. Это предупреждение водителю о необходимости плотно закрыть дверь.



AG0009054

⚠ ПРЕДОСТЕРЕЖЕНИЕ

- Прежде чем автомобиль тронется с места, убедитесь, что индикация незакрытых дверей выключена.

ПРИМЕЧАНИЕ

- Если дверь остается открытой в течение длительного времени, то через некоторое время индикация выключается автоматически во избежание разряда аккумуляторной батареи. См. раздел «Функция автоматического отключения ламп (освещения салона и т. п.)» на стр. 5-95.

Изменение настроек (при включенном зажигании)

E00522700016

По желанию можно выбрать режим обнуления среднего расхода топлива и средней скорости, единицы измерения расхода топлива и температуры, язык сообщений, язык голосовых сообщений, режим работы зуммера, периодичность напоминания о необходимости отдыха (REST REMINDER).

Также настройки всех параметров и функций могут быть установлены по умолчанию (заводская установка).

Изменение настроек

E00522800018

1. Остановите автомобиль в безопасном месте. Включите стояночный тормоз, установите рычаг переключения передач МКП в нейтральное положение (N) или переведите рычаг селектора АКП (или бесступенчатого вариатора CVT) в положение P (стоянка).
2. Несколько раз кратковременно нажмите кнопку переключения, чтобы перейти в окно настроек.
См. раздел «Информационное окно (при включенном зажигании)» на стр. 3-12.

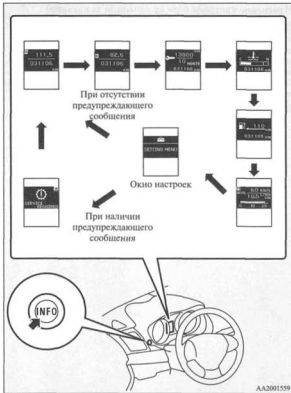

⚠ ПРЕДОСТЕРЕЖЕНИЕ

- В целях безопасности настройки выполняются только во время стоянки. Во время движения окно настроек недоступно, даже при нажатии кнопки переключения.

3. Удерживайте кнопку переключения нажатой не менее 2 секунд, чтобы перейти из окна настроек в окно меню.

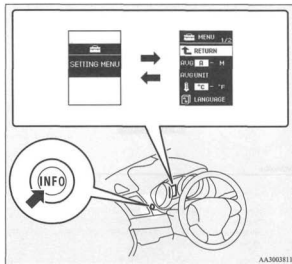

ПРИМЕЧАНИЕ

- Чтобы вернуться из окна меню в окно настроек, нажмите кнопку переключения и удерживайте ее не менее 2 секунд.
 - Если в течение примерно 15 секунд не будет выполнена ни одна операция, на дисплее будет снова отображаться окно настроек.
4. Выберите параметр, настройки которого необходимо изменить, и установите желаемое значение параметра. Далее подробно описан порядок изменения настроек.

См. раздел «Выбор режима обнуления среднего расхода топлива и средней скорости» на стр. 3-27.

См. раздел «Выбор единиц измерения расхода топлива» на стр. 3-29.

См. раздел «Выбор единиц измерения температуры» на стр. 3-30.

См. раздел «Выбор языка сообщений» на стр. 3-31.

См. раздел «Выбор режима работы зуммера» на стр. 3-33.

См. раздел «Выбор периодичности напоминания о необходимости отдыха (REST REMINDER)» на стр. 3-34.

См. раздел «Установка значений по умолчанию» на стр. 3-36.

Выбор режима обнуления среднего расхода топлива и средней скорости

E00522900119

Имеется возможность выбора автоматического или ручного режима обнуления показаний среднего расхода топлива и средней скорости.

1. Удерживайте кнопку переключения нажатой не менее 2 секунд, чтобы перейти из окна настроек в окно меню. См. раздел «Изменение настроек» на стр. 3-25.
2. Кратковременным нажатием кнопки переключения выберите AVG (настройки параметров среднего расхода топлива и средней скорости).

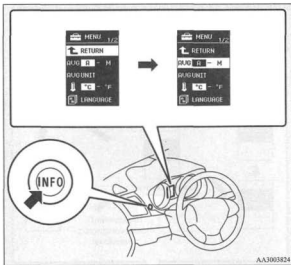

Ручной режим обнуления

- Если в момент отображения среднего расхода топлива или средней скорости нажать и удерживать кнопку переключения, показания этих параметров будут обнулены.
- При включении зажигания (из ACC или LOCK в ON) ручной режим обнуления переходит в автоматический.

Автоматический режим обнуления

- Если в момент отображения среднего расхода топлива или средней скорости нажать и удерживать кнопку переключения, показания этих параметров будут обнулены.
- Если замок зажигания находится в положении ACC или LOCK более 4 часов, значения среднего расхода топлива и средней скорости автоматически обнуляются.

ПРИМЕЧАНИЕ

- При отсоединении клеммы аккумуляторной батареи настройки, выполненные как в ручном режиме обнуления, так и в автоматическом, стираются.
- Данный параметр по умолчанию установлен на автоматический режим обнуления.

3. Удерживайте кнопку переключения нажатой не менее 2 секунд, чтобы последовательно выбрать А (автоматический режим обнуления) → М (ручной режим обнуления) → А (автоматический режим обнуления). Режим обнуления будет изменен.

Выбор единиц измерения расхода топлива

ED0520000990

Имеется возможность выбора единиц измерения расхода топлива.

При этом соответствующим образом изменяются единицы измерения расстояния, скорости и количества топлива.

1. Удерживайте кнопку переключения нажатой не менее 2 секунд, чтобы перейти из окна настроек в окно меню. См. раздел «Изменение настроек» на стр. 3-25.
2. Кратковременным нажатием кнопки переключения выберите AVG UNIT (выбор единиц измерения расхода топлива).

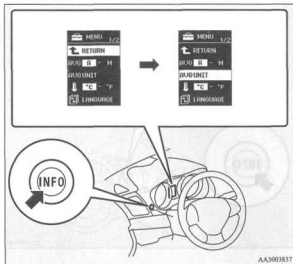

3. Удерживайте кнопку переключения нажатой не менее 2 секунд, чтобы выбрать параметр AVG UNIT (выбор единиц измерения расхода топлива).
4. Кратковременным нажатием кнопки переключения выберите единицы измерения в следующем порядке: км/л → л/100 км → миль/галлон (амер. галлон) → миль/галлон (англ. галлон) → RETURN → км/л.

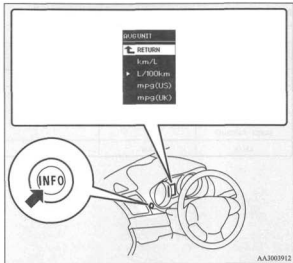

5. Удерживайте кнопку переключения нажатой не менее 2 секунд, чтобы подтвердить выбранные единицы измерения.

ПРИМЕЧАНИЕ

- Единицы измерения запаса хода, среднего расхода топлива, средней скорости и мгновенного расхода топлива изменяются, но единицы отображения скорости на спидометре, одометре и счетчике суточного пробега остаются неизменными.
- При отсоединении клеммы аккумуляторной батареи выбранные единицы измерения стираются, и автоматически устанавливаются л/100 км.

В соответствии с выбранными единицами измерения расхода топлива изменяются единицы измерения расстояния и скорости.

Расход топлива	Расстояние (запас хода)	Скорость (средняя скорость)
л/100 км	км	км/ч
миль/галлон (амер. галлон)	мили	миль/ч
миль/галлон (англ. галлон)	мили	миль/ч
км/л	км	км/ч

Выбор единиц измерения температуры

EB052106105

Имеется возможность выбора единиц измерения температуры.

1. Удерживайте кнопку переключения нажатой не менее 2 секунд, чтобы перейти из окна настроек в окно меню. См. раздел «Изменение настроек» на стр. 3-25.
2. Кратковременным нажатием кнопки переключения выберите  (выбор единиц измерения температуры).

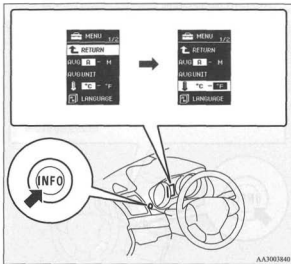

AA3003840

- Удерживайте кнопку переключения нажатой не менее 2 секунд, чтобы выбрать °C или °F.
Единицы измерения температуры изменятся.

ПРИМЕЧАНИЕ

- При отсоединении клеммы аккумуляторной батареи значение параметра автоматически устанавливается на °C.

Выбор языка сообщений

E00521200106

Имеется возможность выбора языка сообщений.

- Удерживайте кнопку переключения нажатой не менее 2 секунд, чтобы перейти из окна настроек в окно меню.
См. раздел «Изменение настроек» на стр. 3-25.
- Кратковременным нажатием кнопки переключения выберите LANGUAGE (выбор языка).

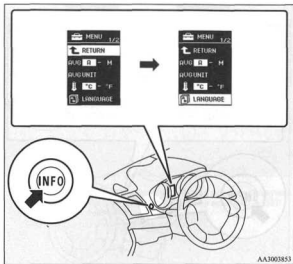

AA3003853

Органы управления и контрольно-измерительные приборы

- Удерживайте кнопку переключения нажатой не менее 2 секунд, чтобы выбрать параметр LANGUAGE (выбор языка).
- Кратковременным нажатием кнопки переключения выберите язык в следующем порядке: JAPANESE (японский) → ENGLISH (английский) → GERMAN (немецкий) → FRENCH (французский) → SPANISH (испанский) → ITALIAN (итальянский) → «---» (не отображать предупреждающее сообщение) → RETURN (переход в предыдущее окно) → JAPANESE (японский).

- Удерживайте кнопку переключения нажатой не менее 2 секунд, чтобы подтвердить выбранный язык.

ПРИМЕЧАНИЕ

- При отсоединении клеммы аккумуляторной батареи язык сообщений автоматически устанавливается на ENGLISH (английский).
- При выборе «---» предупреждающие сообщения не отображаются.

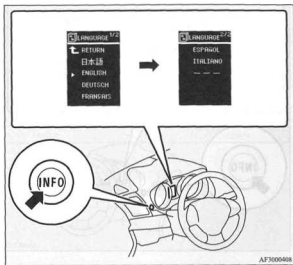

Выбор режима работы зуммера

E8052340111

Зуммер можно отключить с помощью кнопки переключения.

1. Удерживайте кнопку переключения нажатой не менее 2 секунд, чтобы перейти из окна настроек в окно меню. См. раздел «Изменение настроек» на стр. 3-25.
2. Кратковременным нажатием кнопки переключения выберите «**ON**» (выбор режима работы зуммера). (Находится в меню 2/2.)

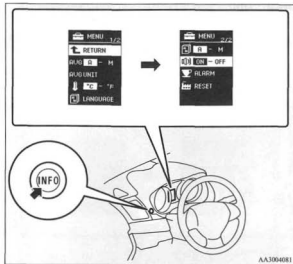

3. Удерживайте кнопку переключения нажатой не менее 2 секунд, чтобы последовательно выбрать ON (зуммер включен) → OFF (зуммер выключен) → ON (зуммер включен). Будет выбран соответствующий режим.

ПРИМЕЧАНИЕ

- При отсоединении клеммы аккумуляторной батареи режим работы зуммера автоматически устанавливается на ON (зуммер включен).
- Можно отключить только звуковой сигнал для сопровождения нажатия кнопки переключения. Отключить предупреждающие сообщения и прочие звуковые сигналы невозможно.

**Выбор периодичности напоминания о необходимости отдыха
REST REMINDER**

E00521900112

Периодичность напоминания о необходимости отдыха можно изменить.

1. Удерживайте кнопку переключения нажатой не менее 2 секунд, чтобы перейти из окна настроек в окно меню. См. раздел «Изменение настроек» на стр. 3-25.
2. Кратковременным нажатием кнопки переключения выберите ALARM (выбор периодичности напоминания о необходимости отдыха). (Находится в меню 2/2.)

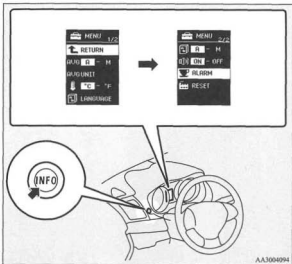

- Удерживайте кнопку переключения нажатой не менее 2 секунд, чтобы выбрать параметр ALARM.

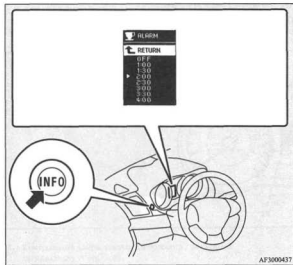

- Кратковременным нажатием кнопки переключения выберите требуемое время.

- Удерживайте кнопку переключения нажатой не менее 2 секунд, чтобы подтвердить выбранное время.

ПРИМЕЧАНИЕ

- При отсоединении клеммы аккумуляторной батареи единицы измерения автоматически устанавливаются на OFF (отключено).
- После выключения зажигания отсчет времени начинается заново.

Установка значений по умолчанию

EM52160070

Настройки всех параметров и функций могут быть установлены по умолчанию (заводская установка).

1. Удерживайте кнопку переключения нажатой не менее 2 секунд, чтобы перейти из окна настроек в окно меню. См. раздел «Изменение настроек» на стр. 3-25.
2. Кратковременным нажатием кнопки переключения выберите RESET (установка значений по умолчанию). (Находится в меню 2/2.)

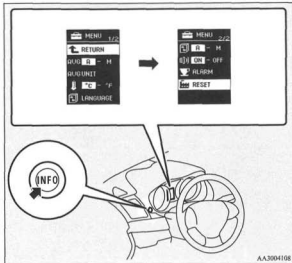

3. Удерживайте кнопку переключения нажатой не менее 5 секунд, при этом подается звуковой сигнал зуммера, и все значения параметров и функций будут установлены по умолчанию.

ПРИМЕЧАНИЕ

- По умолчанию устанавливаются следующие параметры:
 - Режим обнуления среднего расхода топлива и средней скорости: A (автоматический режим)
 - Единицы измерения расхода топлива: л/100 км
 - Единицы измерения температуры: °C (градусы Цельсия)
 - Язык интерфейса дисплея: ENGLISH (английский)
 - Режим работы зуммера: ON (зуммер включен)
 - Функция REST REMINDER: OFF (отключена)

Контрольные лампы, лампы, предупреждающие о неисправностях, список сообщений информационного окна

E00523700013

Контрольные лампы и лампы, предупреждающие о неисправностях

E00523800098

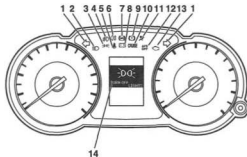

AA1004986

- | | |
|--|---|
| <p>1- Контрольные лампы указателей поворота / аварийной сигнализации → стр. 3-49</p> <p>2- Контрольная лампа дальнего света фар → стр. 3-49</p> <p>3- Контрольная лампа включения габаритных фонарей → стр. 3-49</p> <p>4- Контрольная лампа передних противотуманных фар* → стр. 3-49</p> <p>5- Контрольная лампа ремней безопасности → стр. 2-12</p> <p>6- Контрольная лампа заднего противотуманного фонаря → стр. 3-49</p> <p>7- Контрольная лампа антиблокировочной системы тормозов (АВС) → стр. 4-39</p> <p>8- Контрольная лампа зарядки аккумуляторной батареи → стр. 3-52</p> <p>9- Контрольная лампа тормозной системы → стр. 3-50</p> | <p>10- Контрольная лампа круиз-контроля* → стр. 4-51</p> <p>11- Контрольная лампа системы дополнительных средств пассивной безопасности (SRS) → стр. 2-46</p> <p>12- Контрольная лампа отключения системы адаптивного освещения (AFS)* → стр. 3-50, 3-66</p> <p>13- Контрольная лампа диагностики двигателя → стр. 3-51</p> <p>14- Сообщения информационного окна → стр. 3-38</p> |
|--|---|

Список сообщений информационного окна

E00127900017

Как только на дисплее отображается предупреждающее сообщение (например, какое-либо напоминание), подается звуковой сигнал зуммера. Прочтите соответствующую страницу руководства и примите необходимые меры.

После устранения причины предупреждающее сообщение исчезает автоматически.

См. раздел «Список предупреждающих сообщений (при выключенном зажигании)» на стр. 3-39.

См. раздел «Список предупреждающих сообщений (при включенном зажигании)» на стр. 3-41.

См. раздел «Другие предупреждающие сообщения (при включенном зажигании)» на стр. 3-47.

ПРИМЕЧАНИЕ

- Предупреждающие сообщения и звуковой сигнал зуммера могут включаться в перечисленных ниже случаях.



Это может быть вызвано электрическими помехами или сильным электромагнитным излучением и не является признаком неисправности.





- Наличие сильного электромагнитного излучения от таких источников, как радиоприемник, искрящиеся провода или радиолокационная станция.
- Ненормальное напряжение или генерирование статического электрического разряда при работе электрооборудования (включая неоригинальное оборудование).

Если предупреждающее сообщение появляется многократно, рекомендуется обратиться в авторизованный сервисный центр MITSUBISHI MOTORS для устранения причины.

Список предупреждающих сообщений (при выключенном зажигании)

E0052400055

Сообщение	Причина	Рекомендуемый способ устранения
	<ul style="list-style-type: none"> ● Вы забыли выключить освещение. 	<p>См. раздел «Функция автоматического отключения световых приборов (фар и т. д.)» на стр. 3-58.</p>
	<ul style="list-style-type: none"> ● После выключения двигателя была сделана попытка открыть водительскую дверь, при этом замок зажигания не находится в положении LOCK (не нажат). 	<ul style="list-style-type: none"> ● Переведите замок зажигания в положение LOCK (не нажат). См. раздел «Система напоминания о включенном зажигании», стр. 1-38.
	<ul style="list-style-type: none"> ● Сделана попытка запереть все двери (включая крышку багажника), когда замок зажигания не находится в положении LOCK (не нажат). 	<ul style="list-style-type: none"> ● Переведите замок зажигания в положение LOCK (не нажат). См. раздел «Система напоминания о выключении зажигания», стр. 1-23.





Сообщение	Причина	Рекомендуемый способ устранения
	<ul style="list-style-type: none"> ● Неисправность системы дистанционного управления замками дверей и запуска двигателя. 	<p>См. раздел «Система дистанционного управления замками дверей и запуска двигателя», стр. 1-9.</p>
		
		
		
		





3

Список предупреждающих сообщений (при включенном зажигании)

E0052400078

Сообщение	Причина	Рекомендуемый способ устранения
	<ul style="list-style-type: none"> ● Неисправность усилителя рулевого управления с электронным управлением. 	<p>Остановите автомобиль в безопасном месте и проверьте его.</p> <p>Если предупреждающее сообщение отображается после проверки, рекомендуется обратиться в авторизованный сервисный центр MITSUBISHI MOTORS.</p> <p>См. раздел «Усилитель рулевого управления с электронным управлением», стр. 4-43.</p>



Сообщение	Причина	Рекомендуемый способ устранения
	<ul style="list-style-type: none"> ● Неисправность системы дистанционного управления замками дверей и запуска двигателя. 	<p>См. раздел «Система дистанционного управления замками дверей и запуска двигателя», стр. 1-9.</p>
		
		
		
		

Сообщение	Причина	Рекомендуемый способ устранения
	<ul style="list-style-type: none"> ● Низкий уровень тормозной жидкости в бачке. Неисправность тормозной системы. 	<ul style="list-style-type: none"> ● Остановите автомобиль в безопасном месте и проверьте его. ● Если предупреждающее сообщение отображается после проверки, рекомендуется обратиться в авторизованный сервисный центр MITSUBISHI MOTORS. См. раздел «Предупреждающее сообщение о неисправности тормозной системы» на стр. 3-53
	<ul style="list-style-type: none"> ● Неисправность антиблокировочной системы тормозов (АБС). 	<ul style="list-style-type: none"> ● Избегайте резких торможений и движения с высокой скоростью, остановите автомобиль в безопасном месте, примите необходимые меры. См. раздел «Контрольная лампа АБС», стр. 4-39
	<ul style="list-style-type: none"> ● Одна из дверей (или крышка багажника) закрыта не полностью. Указывается открытая дверь. 	<ul style="list-style-type: none"> ● Закройте дверь (или крышку багажника). См. раздел «Окно индикации незакрытых дверей (при включенном зажигании)», стр. 3-24.
	<ul style="list-style-type: none"> ● Перегрев двигателя. 	<ul style="list-style-type: none"> ● Остановите автомобиль в безопасном месте и примите необходимые меры. См. раздел «Перегрев двигателя», стр. 6-6.

Сообщение	Причина	Рекомендуемый способ устранения
 <p>SLOW DOWN</p>	<ul style="list-style-type: none"> ● Перегрев масла в автоматической или бесступенчатой коробке передач CVT. 	<ul style="list-style-type: none"> ● См. раздел «Автоматическая 4-ступенчатая коробка передач INVECS-II (интеллектуальная и инновационная система управления автомобилем второго поколения)», стр. 4-21. См. раздел «Автоматическая 6-ступенчатая коробка передач INVECS-III Sports Mode 6CVT (интеллектуальная и инновационная система управления автомобилем третьего поколения)», стр. 4-27.
 <p>FASTEN SEAT BELT</p>	<ul style="list-style-type: none"> ● Вы включили зажигание, не пристегнувшись ремнем безопасности. 	<ul style="list-style-type: none"> ● Пристегните ремень безопасности. См. раздел «Контрольная лампа ремней безопасности», стр. 2-12.
 <p>SERVICE REQUIRED</p>	<ul style="list-style-type: none"> ● Неисправность системы питания. 	<ul style="list-style-type: none"> ● Рекомендуется обратиться в авторизованный сервисный центр MITSUBISHI MOTORS.
 <p>RELEASE PARKING BRAKE</p>	<ul style="list-style-type: none"> ● Вы движетесь с включенным стояночным тормозом. 	<ul style="list-style-type: none"> ● Выключите стояночный тормоз автомобиля. См. раздел «Предупреждающее сообщение о неисправности тормозной системы» на стр. 3-53.
 <p>CHECK</p>	<ul style="list-style-type: none"> ● Неисправность системы смазки. 	<ul style="list-style-type: none"> ● Как можно скорее остановите автомобиль в безопасном месте. Рекомендуется проверить систему в авторизованном сервисном центре MITSUBISHI MOTORS. См. раздел «Предупреждающее сообщение о неисправности системы смазки», стр. 3-55.

3

Сообщение	Причина	Рекомендуемый способ устранения
	<ul style="list-style-type: none"> ● Неисправность системы зарядки аккумуляторной батареи. 	<ul style="list-style-type: none"> ● Как можно скорее остановите автомобиль в безопасном месте. Рекомендуется обратиться в авторизованный сервисный центр MITSUBISHI MOTORS. См. раздел «Предупреждающее сообщение о неисправности системы зарядки аккумуляторной батареи», стр. 3-54.
	<ul style="list-style-type: none"> ● Неисправность системы SRS или преднатяжителей ремней безопасности. 	<ul style="list-style-type: none"> ● Рекомендуется проверить систему в авторизованном сервисном центре MITSUBISHI MOTORS. См. раздел «Контрольная лампа системы дополнительных средств пассивной безопасности (SRS)», стр. 2-46.
	<ul style="list-style-type: none"> ● Неисправность автоматического корректора света фар. 	<ul style="list-style-type: none"> ● Рекомендуется проверить систему в авторизованном сервисном центре MITSUBISHI MOTORS. См. раздел «Автоматический корректор света фар», стр. 3-62.
	<ul style="list-style-type: none"> ● Неисправность динамической системы курсовой устойчивости (ASC). 	<ul style="list-style-type: none"> ● Рекомендуется проверить систему в авторизованном сервисном центре MITSUBISHI MOTORS. См. раздел «Динамическая система курсовой устойчивости (ASC)», стр. 4-45.
	<ul style="list-style-type: none"> ● Неисправность системы адаптивного освещения дороги (AFS). 	<ul style="list-style-type: none"> ● Рекомендуется проверить систему в авторизованном сервисном центре MITSUBISHI MOTORS. См. раздел «Система адаптивного освещения (AFS)» на стр. 3-64.

Сообщение	Причина	Рекомендуемый способ устранения
	<ul style="list-style-type: none"> ● Неисправность автоматической коробки передач или бесступенчатого вариатора CVT. 	<ul style="list-style-type: none"> ● Рекомендуется проверить систему в авторизованном сервисном центре MITSUBISHI MOTORS. См. раздел «Автоматическая 4-ступенчатая коробка передач INVECS-II (интеллектуальная и инновационная система управления автомобилем второго поколения)», стр. 4-21. См. раздел «Автоматическая 6-ступенчатая коробка передач INVECS-III Sports Mode 6CVT (интеллектуальная и инновационная система управления автомобилем третьего поколения)», стр. 4-27.
	<ul style="list-style-type: none"> ● Малое количество топлива в баке. 	<ul style="list-style-type: none"> ● Следует как можно скорее заправить топливо. См. раздел «Предупреждение о малом количестве топлива в баке», стр. 3-20.
	<ul style="list-style-type: none"> ● Температура окружающего воздуха составляет 3°C (37°F) или меньше. 	<ul style="list-style-type: none"> ● Будьте осторожны, возможна гололедица. ● Гололедица возможна даже при отсутствии предупреждения, поэтому управлять автомобилем следует осторожно.

Другие предупреждающие сообщения (при включенном зажигании)

E06524200099

На информационном дисплее отображается режим работы каждой системы. Подробное описание каждой из систем см. на соответствующей странице руководства.

Сообщение	Причина	Рекомендуемый способ устранения
	<ul style="list-style-type: none"> ● Динамическая система курсовой устойчивости (ASC) включается. 	См. раздел «Динамическая система курсовой устойчивости (ASC)», стр. 4-45.

Предупреждение о необходимости выполнения очередного техобслуживания.

Сообщение	Действия
	Рекомендуется выполнить очередное техобслуживание в авторизованном сервисном центре MITSUBISHI MOTORS. См. раздел «Контроль техобслуживания», стр. 3-21.

Периодичность напоминания можно изменить.

Сообщение	Действия
	<p>Остановите автомобиль в безопасном месте, выключите двигатель и отдохните. Этой функцией следует пользоваться как ориентировочным указателем времени, когда необходимо остановиться для отдыха в дальних поездках. Можно выбрать периодичность напоминания. См. раздел «Изменение настроек (при включенном зажигании)» на стр. 3-25.</p> <p>По истечении определенного периода времени на дисплее появляется предупреждение и подается сигнал зуммера. Если вы решили продолжить движение без остановки, сигнал зуммера будет звучать через каждые 5 минут, напоминая о необходимости отдыха.</p> <ul style="list-style-type: none"> ● Начало отсчета нового периода и возвращение к предыдущему окну происходит в перечисленных ниже случаях. По истечении времени нового периода вновь появляется предупреждающее сообщение и подается звуковой сигнал зуммера. <ul style="list-style-type: none"> • После троекратной подачи звукового сигнала зуммера. • После выключения зажигания (OFF). • Если кнопка переключения удерживалась нажатой не менее 2 секунд.

Контрольные лампы

E00501600100



Контрольные лампы указателей поворота / аварийной сигнализации

E00501700172

Эти контрольные лампы мигают при включении указателей поворота.

ПРИМЕЧАНИЕ

- Если частота мигания увеличивается, это указывает на отсутствие контакта в цепи какого-либо указателя поворота или на выход из строя лампочки.

При включении аварийной сигнализации мигают все лампы указателей поворота.



Контрольная лампа дальнего света фар

E00501300160

Эта контрольная лампа включается при включении дальнего света фар.



Контрольная лампа передних противотуманных фар*

E00501900163

Эта контрольная лампа включается при включении передних противотуманных фар.



Контрольная лампа заднего противотуманного фонаря

E00503000101

Эта контрольная лампа включается при включении заднего противотуманного фонаря.



Контрольная лампа включения габаритных фонарей

E00503900160

Эта контрольная лампа включается при включении габаритных фонарей.

**AFS
OFF**

Контрольная лампа отключения системы адаптивного освещения (AFS)*

E0052500010

Эта контрольная лампа включается при выключении системы адаптивного освещения (AFS).



Лампы, предупреждающие о неисправностях

E00502400147

Контрольная лампа тормозной системы

E00502500975

Эта контрольная лампа включается на несколько секунд при включении зажигания. Также на многофункциональном дисплее появляется предупреждающее сообщение.

Если зажигание включено, данная лампа включается в следующих случаях:

- При включении стояночного тормоза.
- При низком уровне тормозной жидкости в бачке.
- При выходе из строя одного из контуров тормозной системы.

Прежде чем начинать движение, убедитесь, что стояночный тормоз полностью выключен, а контрольная лампа тормозной системы отключена.

⚠ ПРЕДОСТЕРЕЖЕНИЕ

- Если имеет место одна из ситуаций, описанных ниже, возможно снижение эффективности тормозной системы. При этом следует остановиться в безопасном месте и проверить автомобиль.
 - Контрольная лампа тормозной системы не выключается при выключении стояночного тормоза.
 - Контрольная лампа тормозной системы продолжает гореть при движении.

⚠ ПРЕДОСТЕРЕЖЕНИЕ

- Если контрольные лампы тормозной системы и АБС включаются одновременно, это означает отказ системы распределения тормозных усилий и возможность потери автомобилем курсовой устойчивости при резком торможении. Избегайте резких торможений и движения с высокой скоростью. При этом следует остановиться в безопасном месте и проверить автомобиль.
- При снижении эффективности действия тормозов необходимо осторожно двигаться к месту стоянки, соблюдая следующие правила:
 - Нажимать на педаль тормоза сильнее, чем обычно.
Если хода педали тормоза не хватает для эффективного торможения, продолжать давить на нее с большим усилием.
 - При отказе тормозной системы применять торможение двигателем, чтобы снизить скорость автомобиля, и потянуть рычаг стояночного тормоза. Нажимать на педаль тормоза, чтобы включить стоп-сигналы и предупредить о торможении водителей автомобилей, движущихся позади.

**Контрольная лампа диагностики двигателя**

E103502600K75

Эта лампа является компонентом бортовой системы самодиагностики, контролирующей состав отработавших газов и работу систем управления двигателя и автоматической коробки передач. Если в одной из этих систем обнаруживается неисправность, включается данная лампа. Несмотря на то что при этом автомобиль, как правило, сохраняет способность к движению, и прибегать к буксировке нет необходимости, рекомендуется как можно скорее проверить системы управления автомобилем.

Эта лампа включается при включении зажигания и выключается после запуска двигателя. Если контрольная лампа не выключается, рекомендуется проверить автомобиль в авторизованном сервисном центре MITSUBISHI MOTORS.

3

⚠ ПРЕДОСТЕРЕЖЕНИЕ

- Длительное движение с включенной лампой диагностики двигателя может привести к серьезным повреждениям системы снижения токсичности. При этом также могут ухудшиться топливная экономичность и ездовые характеристики автомобиля.
- Если эта лампа не выключается при включении зажигания, рекомендуется обратиться в авторизованный сервисный центр MITSUBISHI MOTORS.

⚠ ПРЕДОСТЕРЕЖЕНИЕ

- Если эта лампа включится при работающем двигателе, избегайте движения с высокой скоростью и как можно скорее обратитесь в авторизованный сервисный центр MITSUBISHI MOTORS.
В таких случаях реакция автомобиля на нажатие или отпускание педалей акселератора или тормоза может быть неадекватной.

ПРИМЕЧАНИЕ

- Электронный блок управления двигателя, контролирующей работу бортовой диагностической системы, сохраняет данные о различных неисправностях (особенно о неисправностях системы контроля состава отработавших газов).
При отсоединении аккумуляторной батареи эти данные стираются из памяти, что затрудняет диагностику и увеличивает ее продолжительность. Поэтому не следует отсоединять аккумуляторную батарею, если включилась контрольная лампа диагностики двигателя.



Контрольная лампа зарядки аккумуляторной батареи

E00502700456

Эта лампа включается при включении зажигания и выключается после запуска двигателя.
Также на многофункциональном дисплее появляется предупреждающее сообщение.

⚠ ПРЕДОСТЕРЕЖЕНИЕ

- Если данная лампа включается при работающем двигателе, это указывает на неисправность в цепи зарядки аккумуляторной батареи. В этом случае следует немедленно остановиться в безопасном месте и обратиться в ближайший авторизованный сервисный центр MITSUBISHI MOTORS.

Сообщения информационного окна

ED052460022

Предупреждающее сообщение о неисправности тормозной системы

ED0524700023

Если отображается сообщение **RELEASE PARKING BRAKE**

Это сообщение отображается, если вы начали движение, не выключив стояночный тормоз. Контрольная лампа на панели приборов включается, если включен стояночный тормоз.

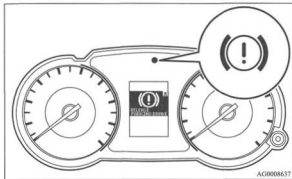

⚠ ПРЕДОСТЕРЕЖЕНИЕ

- При движении автомобиля с включенным стояночным тормозом перегреваются тормозные механизмы, при этом снижается эффективность их работы и увеличивается вероятность отказа. При появлении данного предупреждения отпустите стояночный тормоз.

Если отображается сообщение **CHECK**

Это сообщение отображается при включении зажигания, если уровень тормозной жидкости в бачке низкий. Также включается контрольная лампа на панели приборов.

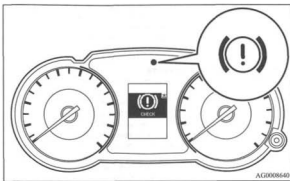

3

⚠ ПРЕДОСТЕРЕЖЕНИЕ

- Если это сообщение появляется и не исчезает во время движения, существует опасность снижения эффективности тормозов. В этом случае следует немедленно остановиться в безопасном месте и обратиться в ближайший авторизованный сервисный центр MITSUBISHI MOTORS.

⚠ ПРЕДОСТЕРЕЖЕНИЕ

- Если на дисплее отображается предупреждающее сообщение о неисправности тормозной системы, и одновременно с этим включаются контрольные лампы тормозной системы и АБС, это говорит об отказе системы распределения тормозных усилий, что может привести к потере устойчивости при резком торможении. Избегайте резких торможений и движения с высокой скоростью. Остановите автомобиль в безопасном месте и обратитесь в ближайший сервисный центр MITSUBISHI MOTORS.
- При снижении эффективности действия тормозов необходимо осторожно двигаться к месту стоянки, соблюдая следующие правила:
 - Нажимать на педаль тормоза сильнее, чем обычно. Если хода педали тормоза не хватает для эффективного торможения, продолжать давить на нее с большим усилием.
 - При отказе тормозной системы применять торможение двигателем, чтобы снизить скорость автомобиля, и потянуть рычаг стояночного тормоза.
 Нажимать на педаль тормоза, чтобы включить стоп-сигналы и предупредить о торможении водителей автомобилей, движущихся позади.

Предупреждающее сообщение о неисправности системы зарядки аккумуляторной батареи

E0052400034

При возникновении неисправности в системе зарядки аккумуляторной батареи на многофункциональном дисплее появляется предупреждающее сообщение SERVICE REQUIRED. Также включается контрольная лампа на панели приборов.

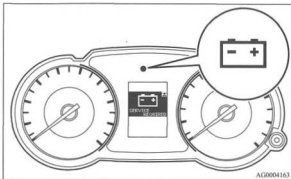

⚠ ПРЕДОСТЕРЕЖЕНИЕ

- Если это сообщение появляется при работающем двигателе, немедленно остановите автомобиль в безопасном месте и проверьте систему.

Предупреждающее сообщение о неисправности системы смазки

E0053490025

При возникновении неисправности в системе смазки на многофункциональном дисплее появляется предупреждающее сообщение CHECK.

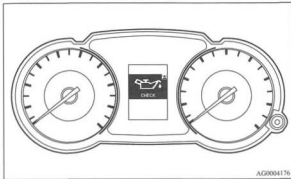

⚠ ПРЕДОСТЕРЕЖЕНИЕ

- Движение с низким уровнем масла в двигателе или низким давлением масла (при нормальном уровне) может привести к перегреву и повреждению двигателя.
- Если это сообщение появляется при работающем двигателе, немедленно остановите автомобиль в безопасном месте и проверьте уровень масла в двигателе.
- Если в двигателе достаточное количество масла, а сообщение появляется, обратитесь в авторизованный сервисный центр MITSUBISHI MOTORS.

Комбинированный переключатель ближнего и дальнего света фар

E00506001122

Фары

ПРИМЕЧАНИЕ

- Не оставляйте включенными световые приборы на длительное время при неработающем двигателе. Это может привести к разряду аккумуляторной батареи.
- Во время дождя или после мойки автомобиля возможно запотевание рассеивателей фар, но это не свидетельствует о неисправности. При включении фар влага испарится от тепла. Однако если внутри фар скапливается вода, рекомендуется проверить фары.

Тип 1

Фары включаются вращением рукоятки переключателя.

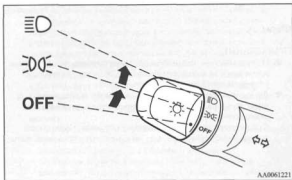

OFF	Все световые приборы выключены.
☞☞	Включены передние и задние габаритные фонари, фонарь освещения номерного знака, подсветка панели приборов.
☞☞☞	Включены фары и остальные световые приборы.

Тип 2*

Фары включаются вращением рукоятки переключателя.

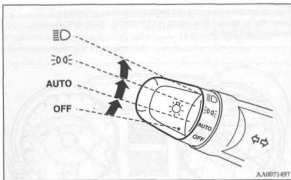

OFF	Все световые приборы выключены.
AUTO	При включенном зажигании фары, габаритные фонари, фонарь освещения номерного знака и подсветка панели приборов автоматически включаются или выключаются, в зависимости от освещенности снаружи автомобиля. При выключении зажигания все световые приборы автоматически выключаются.
☞☞	Включены передние и задние габаритные фонари, фонарь освещения номерного знака, подсветка панели приборов.
☞☞☞	Включены фары и остальные световые приборы.

ПРИМЕЧАНИЕ

- Чувствительность системы автоматического включения / выключения освещения можно регулировать. Более подробную информацию можно получить в авторизованном сервисном центре MITSUBISHI MOTORS.
- Если при включенном зажигании происходит автоматическое выключение фар, противотуманные фары (при наличии) и задние противотуманные фонари также выключаются. При последующем автоматическом включении фар включаются и противотуманные фары, а задние противотуманные фонари остаются выключенными. При необходимости включите задние противотуманные фонари с помощью переключателя освещения.
- Не закрывайте датчик освещенности (A) наклейками на ветровом стекле.

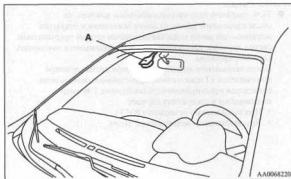

- Если световые приборы не включаются или не выключаются, когда переключатель находится в положении AUTO, включите (или отключите) их вручную. Рекомендуем проверить автомобиль в авторизованном сервисном центре MITSUBISHI MOTORS.

*Автомобили, оснащенные системой освещения в дневное время**
 При включении зажигания ближний свет фар, табаритные фонари и т. д. включаются, даже если переключатель освещения находится в положении AUTO или OFF.

Функция автоматического выключения световых приборов (фар, противотуманных фонарей и т. д.)

- Если ключ зажигания находится в положении LOCK или ACC либо он извлечен из замка зажигания, если переключатель освещения находится в положении $\text{III} \text{D}$, то при открывании водительской двери все лампы автоматически выключатся.

(Если двигатель был запущен обычным ключом)

- Если извлечь ключ из замка зажигания и открыть водительскую дверь, подается высокочастотный прерывистый сигнал зуммера, напоминающий водителю о необходимости выключить световые приборы.

(Если двигатель был запущен с помощью электронного ключа)

- Если повернуть замок зажигания в положение LOCK и открыть водительскую дверь, подается высокочастотный прерывистый сигнал зуммера, напоминающий водителю о необходимости выключить световые приборы.
- Если ключ зажигания находится в положении LOCK или ACC либо он извлечен из замка зажигания, если переключатель освещения находится в положении $\text{III} \text{D}$, то при закрытии водительской двери все лампы будут гореть в течение примерно 3 минут, а затем автоматически выключатся.

ПРИМЕЧАНИЕ

- Функция автоматического отключения световых приборов не работает, если переключатель света находится в положении $\text{III} \text{E}$.
- Функцию автоматического отключения световых приборов можно отключить. Более подробную информацию вы можете получить в авторизованном сервисном центре MITSUBISHI MOTORS.

Если необходимо оставить свет включенным

1. Переведите переключатель освещения в положение OFF, при этом замок зажигания должен находиться в положении LOCK или ACC.
2. Включите световые приборы, снова переведя переключатель освещения в положение $\text{III} \text{E}$ или $\text{III} \text{D}$; после этого световые приборы будут продолжать гореть.

ПРИМЕЧАНИЕ

- Если двигатель был запущен обычным ключом, то после извлечения ключа из замка зажигания и открытия водительской двери подается высокочастотный прерывистый сигнал зуммера, напоминающий о необходимости выключить световые приборы. После закрытия водительской двери сигнал зуммера выключается. (Также на многофункциональном дисплее появляется предупреждающее сообщение.) Зуммер выключается в следующих случаях:
 - При выключении освещения (OFF).
 - При закрытии водительской двери.

- Если двигатель был запущен электронным ключом, то после переключения замка зажигания в положение LOCK и открытия водительской двери подается высокочастотный прерывистый сигнал зуммера, напоминающий о необходимости выключить световые приборы.

После закрытия водительской двери сигнал зуммера выключается. (Также на многофункциональном дисплее появляется предупреждающее сообщение.)

Зуммер выключается в следующих случаях:

- При выключении освещения (OFF).
- При закрытии водительской двери.

Зуммер, предупреждающий о включенном освещении

E00506100096

(Если двигатель был запущен обычным ключом)

Если открыть водительскую дверь в момент, когда ключ зажигания находится в положении LOCK или ACC или извлечен из замка зажигания, и при этом включены какие-либо световые приборы, для напоминания водителю о включенном освещении зазвучит зуммер.

(Если двигатель был запущен с помощью электронного ключа)

Если открыть водительскую дверь, в то время как световые приборы включены, а замок зажигания находится в положении LOCK или ACC, включится сигнал зуммера, предупреждающий водителя о включенном освещении.

В обоих случаях сигнал зуммера автоматически выключается при срабатывании функции автоматического выключения световых приборов, выключении переключателя освещения или закрытии двери.

Переключатель дальнего и ближнего света фар

E00506200374

Если переключатель освещения находится в положении , переключение с дальнего света на ближний (и наоборот) осуществляется переводом рычага в положение 1. При включении дальнего света также включается контрольная лампа дальнего света фар на панели приборов.

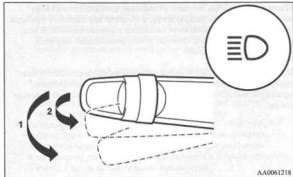

Мигание дальним светом фар

E00506300199

Мигание дальнего света фар включается при переводе рычага в положение 2 и выключается при отпускании рычага. При включении дальнего света также включается контрольная лампа дальнего света фар на панели приборов.

ПРИМЕЧАНИЕ

- Мигание дальним светом фар возможно и в том случае, если переключатель освещения находится в положении OFF.
- Если выключить фары при включенном дальнем свете, то при последующем возврате переключателя освещения в положение  фары автоматически переключатся на ближний свет.

Корректор света фар

E00517400086

Корректор света фар*

E00517500090

Угол наклона света фар изменяется в зависимости от загрузки автомобиля.

Корректор наклона света фар используется для регулировки направления светового пучка (при включенном ближнем свете), чтобы свет фар не ослеплял водителей встречных автомобилей.

Установите регулятор в соответствующее положение (см. следующую таблицу).

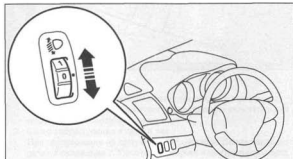

Загрузка автомобиля					
Положение регулятора	«0»	«0»	«1»	«2»	«3»

●: 1 человек

■: Полностью загруженный багажник

Положение регулятора «0» — только водитель / водитель + пассажир на переднем сиденье

Положение регулятора «1» — 5 человек (включая водителя)

Положение регулятора «2» — 5 человек (включая водителя) + полностью загруженный багажник

Положение регулятора «3» — водитель + полностью загруженный багажник

Автоматический корректор света фар*

ED0517600088

С помощью корректора происходит автоматическая регулировка направления света фар в зависимости от количества пассажиров и наличия груза в автомобиле. Когда зажигание включено, освещение включено и автомобиль остановлен, происходит автоматическая регулировка наклона света фар.

Предупреждающее сообщение о неисправности автоматического корректора света фар (для моделей с автоматическим корректором света фар)

При неисправности автоматического корректора света фар на многофункциональном дисплее появляется предупреждающее сообщение SERVICE REQUIRED.

⚠ ПРЕДОСТЕРЕЖЕНИЕ

- Появление этого сообщения говорит о возможной неисправности системы. Рекомендуется обратиться для проверки системы в авторизованный сервисный центр MITSUBISHI MOTORS.

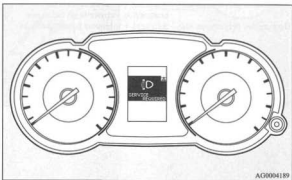

Переключатель указателей поворота

E8609K500726

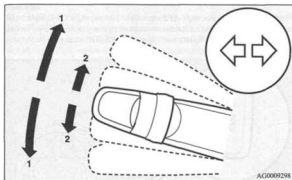

1- Сигнал поворота.

Перед тем как совершить обычный поворот, установите рычаг в положение 1. При завершении поворота рычаг автоматически возвратится в исходное положение.

2- Сигнал перестроения в другой ряд.

При перестроении на другую полосу движения слегка наклоните рычаг в положение 2. Указатели поворота и контрольная лампа будут мигать, пока рычаг удерживается в этом положении.

Если слегка наклонить рычаг в положение 2 и отпустить, указатель поворота и контрольная лампа на панели приборов мигнут 3 раза.

ПРИМЕЧАНИЕ

- Если контрольная лампа мигает слишком часто, возможно, перегорела лампа в указателе поворота. Рекомендуется проверить ее.
- Имеется возможность включить следующие функции. Более подробную информацию вы можете получить в авторизованном сервисном центре MITSUBISHI MOTORS.
 - Мигание указателей поворота при перемещении рычага, даже если ключ зажигания находится в положении ACC.
 - Отключение функции трехкратного мигания указателей поворота при смене полосы движения.
- Можно настроить время, в течение которого нужно удерживать рычаг, чтобы указатели поворота мигнули 3 раза. Более подробную информацию вы можете получить в авторизованном сервисном центре MITSUBISHI MOTORS.

Система адаптивного освещения (AFS)*

E0052500011

Система AFS облегчает вождение в темное время суток. Если переключатель освещения находится в положении  или AUTO (при включенных фарах), поворот рулевого колеса сопровождается включением дополнительной лампы, которая освещает дорогу в направлении поворота, расширяя зону освещения перед автомобилем.

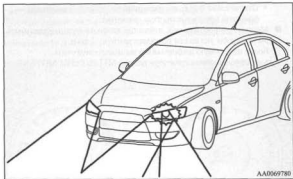

Кнопка выключения системы адаптивного освещения (AFS)

E0052500012

Чтобы выключить систему AFS, нажмите кнопку AFS OFF. При этом включается контрольная лампа на панели приборов AFS OFF. Чтобы включить систему AFS, нажмите кнопку AFS OFF еще раз.

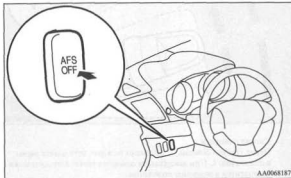

ПРИМЕЧАНИЕ

- При выключении зажигания состояние кнопки AFS OFF сохраняется в памяти.

При повороте рулевого колеса (например, при движении в повороте) включается соответствующая дополнительная лампа системы адаптивного освещения, улучшая видимость в направлении движения. (При левом повороте включается левая дополнительная лампа, при правом — правая.)

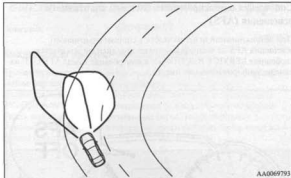

3

⚠ ПРЕДОСТЕРЕЖЕНИЕ

- Дополнительные лампы автоматически отключаются через 15 минут. Для того чтобы снова их включить, сначала верните рулевое колесо в положение прямолинейного движения.

ПРИМЕЧАНИЕ

- Система адаптивного освещения дороги AFS не включается в следующих случаях:
 - Рычаг селектора АКП находится в положении R (задний ход).
 - Переключатель освещения находится в положении ☞ или OFF.
 - Скорость движения автомобиля составляет 100 км/ч или выше.
 - Система ASF была отключена с помощью кнопки AFS OFF.

Сообщения о неисправности системы адаптивного освещения (AFS)

E00525300026

При возникновении неисправности в системе адаптивного освещения AFS на многофункциональном дисплее появляется сообщение SERVICE REQUIRED, а контрольная лампа AFS OFF на панели приборов начинает мигать.

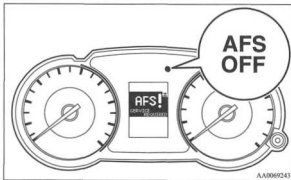

⚠ ПРЕДОСТЕРЕЖЕНИЕ

- Появление сообщения SERVICE REQUIRED говорит о возможной неисправности системы. Рекомендуется обратиться в авторизованный сервисный центр MITSUBISHI MOTORS.

ПРИМЕЧАНИЕ

- Если контрольная лампа системы AFS начала мигать во время движения, остановите автомобиль в безопасном месте, поверните ключ зажигания в положение ACC или OFF и снова запустите двигатель. Если контрольная лампа системы AFS не включается, неисправности нет.
- При установке компактного запасного колеса система AFS может работать неправильно. Чтобы выключить систему AFS, нажмите кнопку AFS OFF. Кроме того, замените компактное запасное колесо полноразмерным как можно скорее.
- Если отраженный свет фар затрудняет вождение (например, при движении по заснеженным склонам), отключите систему AFS нажатием кнопки AFS OFF.

Выключатель аварийной световой сигнализации

E00506600541

При необходимости остановки автомобиля на дороге вследствие какой-либо неисправности включайте аварийную сигнализацию. Кнопка включения аварийной сигнализации действует всегда, независимо от положения ключа в замке зажигания.

Чтобы включить аварийную сигнализацию, нажмите кнопку. При этом все лампы указателей поворота будут синхронно мигать. Чтобы выключить лампы, нажмите кнопку еще раз.

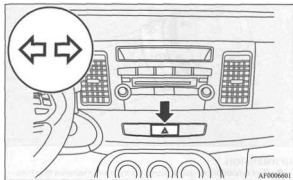

AF0006601

Выключатель противотуманных фар и фонарей

E00506700034

Выключатель противотуманных фар*

E00508300236

Противотуманные фары можно включить только вместе с ближним светом фар или габаритными фонарями. Чтобы включить противотуманные фары, один раз поверните ручку в направлении ON. При этом включится контрольная лампа на панели приборов. Чтобы выключить противотуманные фары, поверните ручку в направлении OFF. При отпускании ручки автоматически вернется в исходное положение.

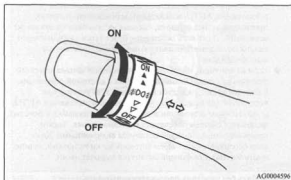

AG0004596

ПРИМЕЧАНИЕ

- При выключении фар и габаритных фонарей автоматически выключаются и противотуманные фары. Чтобы вновь включить противотуманные фары, поверните ручку в направлении ON при включенных фарах.

- Если автомобиль оборудован системой освещения в дневное время, противотуманные фары можно включить, даже если переключатель освещения находится в положении OFF.

Выключатель заднего противотуманного фонаря

E00598400234

Задний противотуманный фонарь можно включить только при включенных фарах или передних противотуманных фарах (при наличии).

При включении заднего противотуманного фонаря включается контрольная лампа на панели приборов.

ПРИМЕЧАНИЕ

- Если автомобиль, оборудованный системой автоматического включения / выключения освещения, окажется на освещенном участке при переключателе освещения, находящемся в положении AUTO, и включенном освещении и задних противотуманных фонарях, система автоматически отключит освещение. Даже если освещение будет затем автоматически включено, задние противотуманные фонари останутся выключенными.
- Если автомобиль, оборудованный системой автоматического включения / выключения освещения и системой освещения в дневное время, окажется на освещенном участке при переключателе освещения, находящемся в положении AUTO, и включенном освещении и задних противотуманных фонарях, включится система освещения в дневное время. Задние противотуманные фонари останутся включенными. Даже если освещение будет затем автоматически включено, задние противотуманные фонари останутся включенными.

(Автомобиль без передних противотуманных фар)

Чтобы включить задний противотуманный фонарь, один раз поверните ручку в направлении ON. Чтобы выключить задний противотуманный фонарь, один раз поверните ручку в направлении OFF. При отпускании ручка автоматически вернется в исходное положение.

(Автомобиль с передними противотуманными фарами)

Чтобы включить передние противотуманные фары, один раз поверните ручку в направлении ON еще раз. Чтобы включить задний противотуманный фонарь, поверните ручку в направлении ON. Чтобы выключить задний противотуманный фонарь, один раз поверните ручку в направлении OFF. Чтобы выключить передние противотуманные фары, поверните ручку в направлении OFF еще один раз. При отпускании ручка автоматически вернется в исходное положение.

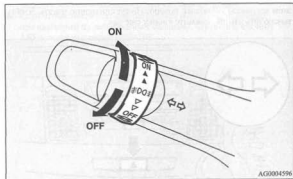

ПРИМЕЧАНИЕ

- При выключении фар и передних противотуманных фар (при наличии) задний противотуманный фонарь выключается автоматически.
- Чтобы вновь включить задний противотуманный фонарь, еще раз поверните ручку в направлении ON при включенных фарах (автомобиль без передних противотуманных фар).

- Чтобы вновь включить задний противотуманный фонарь, два раза поверните ручку в направлении ON при включенных фарах (автомобиль с передними противотуманными фарами).
- Если автомобиль оборудован системой освещения в дневное время, задний противотуманный фонарь можно включить, даже если переключатель освещения находится в положении OFF.

Переключатель очистителя и омывателя ветрового стекла

E0090710090

Очиститель и омыватель ветрового стекла включаются, если ключ в замке зажигания находится в положении ON или ACC. Если щетки примерзли к ветровому стеклу, не включайте стеклоочистители до тех пор, пока лед не растает и щетки не освободятся. В противном случае можно повредить электродвигатель стеклоочистителя.

Очиститель ветрового стекла

Тун 1

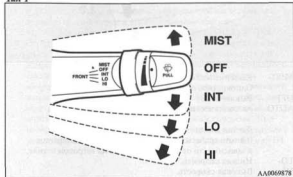

- MIST- Удаление влаги со стекла.
 Однократное срабатывание стеклоочистителя.
- OFF- Выключено.
- INT- Прерывистый режим работы (частота срабатывания в зависимости от скорости движения).
- LO- Низкая скорость.
- HI- Высокая скорость.

Тип 2

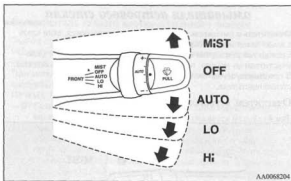

AA0068204

- MIST- Удаление влаги со стекла.
 OFF- Однократное срабатывание стеклоочистителя.
 AUTO- Выключено.
 AUTO- Автоматический режим работы стеклоочистителя.

Датчик дождя.

Частота срабатывания стеклоочистителя выбирается в зависимости от количества влаги на ветровом стекле.

- LO- Низкая скорость.
 HI- Высокая скорость.

Датчик дождя*

Датчик дождя может быть использован только при включенном зажигании (замок зажигания в положении ON). Если переключатель очистителя ветрового стекла находится в положении AUTO, датчик дождя (A) определяет количество осадков (снега, дождя или пыли) на ветровом стекле и включает очиститель однократно или в непрерывном режиме (с низкой или высокой частотой срабатывания).

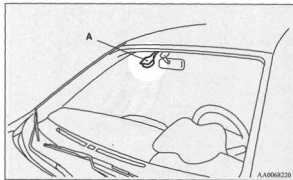

AA0068220

ПРИМЕЧАНИЕ

- Если переключатель очистителя ветрового стекла находится в положении AUTO, очиститель не будет срабатывать, за исключением следующих случаев:
 - На ветровом стекле имеется влага.
 - Выбран прерывистый режим работы.

Порядок включения датчика дождя

1. Включите зажигание (ON).
2. Установите переключатель очистителя ветрового стекла в положение AUTO.

⚠ ПРЕДОСТЕРЕЖЕНИЕ

- Перед тем как вымыть ветровое стекло или перед заездом в автоматическую мойку для автомобилей, установите переключатель очистителя в положение OFF, чтобы отключить датчик дождя. В противном случае очиститель начнет работать, когда на ветровое стекло попадет вода, и может выйти из строя.
- Если переключатель очистителя находится в положении AUTO при включенном зажигании, очиститель может автоматически включаться в приведенных ниже случаях. Соблюдайте осторожность во избежание попадания рук под работающие щетки стеклоочистителя. В противном случае вы можете получить травму, а очиститель ветрового стекла выйдет из строя.
 - При прикосновении к ветровому стеклу в зоне расположения датчика дождя.
 - При протирании ветрового стекла ветошью в зоне расположения датчика дождя.
 - При ударе ветрового стекла.
 - При ударе датчика дождя.

ПРИМЕЧАНИЕ

- В целях предохранения резиновых щеток стеклоочистителя, работа датчика дождя блокируется при неподвижном автомобиле и температуре окружающего воздуха около 0°C или ниже.
- Не закрывайте датчик дождя наклейками на ветровом стекле. Кроме того, не покрывайте ветровое стекло водоотталкивающими покрытиями. Датчик дождя не сможет определить количество выпадающих осадков и очиститель перестанет нормально функционировать.
- Если при переменном количестве осадков, попадающих на ветровое стекло, очиститель работает с одинаковой частотой, возможна неисправность датчика дождя. В данном случае выберите необходимую скорость работы стеклоочистителя вручную. Рекомендуется проверить автомобиль в авторизованном сервисном центре MITSUBISHI MOTORS.
- Очиститель может автоматически включиться при попадании грязи или другого инородного материала на ветровое стекло напротив датчика дождя или при обледенении. (Неисправность также может быть вызвана сильным электромагнитным излучением и другими факторами.) Если очиститель упирается в неподвижный инородный материал на ветровом стекле, он выключается. Перед тем как вновь включить датчик дождя очистите ветровое стекло другим доступным способом. При необходимости включения стеклоочистителя в данном случае установите переключатель очистителя в положение LO или HI.

Регулировка частоты срабатывания очистителя ветрового стекла

Тип 1

Если переключатель очистителя находится в положении INT (частота срабатывания в зависимости от скорости автомобиля), частоту срабатывания очистителя в прерывистом режиме можно регулировать, вращая ручку (B).

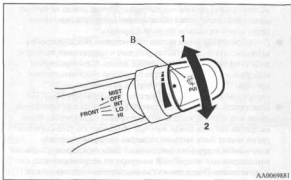

- 1- Высокая скорость
- 2- Низкая скорость

ПРИМЕЧАНИЕ

- Режим, при котором частота срабатывания очистителя зависит от скорости движения, можно отключить.
- Более подробную информацию можно получить в авторизованном сервисном центре MITSUBISHI MOTORS.

Тип 2

Если переключатель очистителя находится в положении AUTO (датчик дождя), чувствительность датчика дождя можно регулировать, вращая ручку (C).

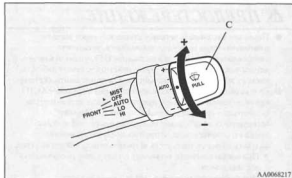

- «+» — Повышенная чувствительность
- «-» — Пониженная чувствительность

ПРИМЕЧАНИЕ

- При переключении очистителя с прерывистого режима на повышенную чувствительность к осадкам (+) происходит его однократное срабатывание. (Данная функция может быть использована для удаления влаги.)
- Режим, при котором частота срабатывания очистителя зависит от количества выпадающих осадков, можно отрегулировать. Более подробную информацию можно получить в авторизованном сервисном центре MITSUBISHI MOTORS.

Удаление влаги со стекла

Для однократного срабатывания очистителя переместите переключатель в направлении, указанном стрелкой, и отпустите его. Этот режим удобен при движении в тумане или под морозящим дождем.

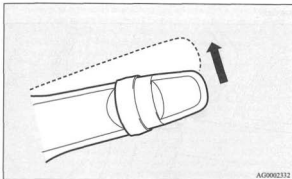
**Омыватель ветрового стекла**

E00507200502

Чтобы подать моющую жидкость на ветровое стекло, потяните переключатель на себя. При подаче моющей жидкости на ветровое стекло очиститель автоматически совершит несколько циклов; если на автомобиле установлены омыватели фар, они включаются одновременно с омывателем ветрового стекла, если в это время включены фары.

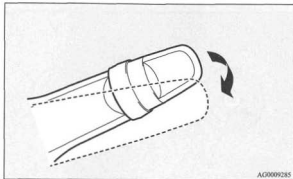
**⚠ ПРЕДОСТЕРЕЖЕНИЕ**

- При использовании омывателя в холодную погоду жидкость, попавшая на стекло, может замерзнуть, что ухудшит видимость. Перед использованием омывателя отогрейте стекло, включив обогрев стекла или режим обдува для удаления влаги.

ПРИМЕЧАНИЕ

- Срабатывание очистителя в момент подачи на ветровое стекло моющей жидкости можно отключить. Более подробную информацию вы можете получить в авторизованном сервисном центре MITSUBISHI MOTORS.

Выключатель омывателя фар*

ED060700032

Омыватель фар можно включить, если ключ зажигания находится в положении ON или ACC, а фары включены.

Жидкость подается на распылители фар после однократного нажатия кнопки.

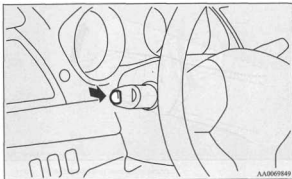

ПРИМЕЧАНИЕ

- Если ключ в замке зажигания находится в положении ON или ACC и фары включены, омыватель фар включается при первом включении омывателя ветрового стекла.
- При включении омывателей фар на стоящем автомобиле струи жидкости, разбрызгиваемые на распылители фар, могут попасть на находящихся рядом людей и какие-либо объекты. Перед включением омывателей фар убедитесь, что поблизости никого нет, даже во время движения.

Меры предосторожности при использовании очистителя и омывателя ветрового стекла

E0051000025

- Если работе щеток очистителя препятствуют лед, грязь и т. п. на стекле, электродвигатель очистителя может выйти из строя, даже если перевести переключатель очистителя в положение OFF. Если щетки очистителя застряли, остановите автомобиль в безопасном месте, выключите зажигание и очистите стекло, чтобы обеспечить беспрепятственную работу очистителя.
- Не включайте очиститель, если стекло сухое. Это может привести к появлению царапин на стекле или преждевременному износу щеток.
- Перед включением очистителя в холодную погоду проверьте, не примерзли ли щетки к стеклу. При включении очистителя с примерзшими к стеклу щетками может выйти из строя электродвигатель.
- Старайтесь не включать омыватель на продолжительное время (более 20 секунд). Не включайте омыватель, если бачок для жидкости омывателя пуст. В противном случае может выйти из строя электродвигатель.
- Периодически проверяйте уровень жидкости в бачке омывателя и доливайте при необходимости. В холодную погоду заливajte в бачок специальную незамерзающую жидкость. Невыполнение этого требования может привести к выходу из строя омывателя, а также к повреждению деталей системы в результате замерзания жидкости.

Выключатель обогрева заднего стекла

E0050790002

Обогрев заднего стекла можно включить только при работающем двигателе.

Чтобы включить обогрев, нажмите кнопку. Примерно через 20 минут обогрев автоматически отключится. Чтобы выключить обогрев раньше, нажмите кнопку повторно. При включении обогрева заднего стекла включается контрольная лампа (A) на панели приборов.

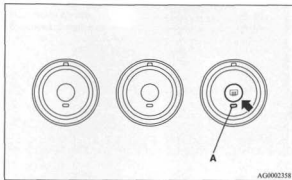

ПРИМЕЧАНИЕ

- При включении обогревателя заднего стекла наружные зеркала заднего вида начинают нагреваться и очищаются от конденсата или льда. См. раздел «Зеркала заднего вида с обогревом» на стр. 4-13.
- Обогрев заднего стекла предназначен только для удаления конденсата, а не для растапливания снега на стекле. Перед включением обогрева удалите снег со стекла.

- Для очистки внутренней поверхности заднего стекла используйте мягкую ткань, осторожно проводя ею вдоль проводников обогревателя. Делайте это осторожно, чтобы не повредить проводники.
- Не допускайте, чтобы какие-либо предметы касались внутренней поверхности заднего стекла, так как при этом можно повредить или порвать проводники обогревателя.

Выключатель звукового сигнала

E90508000318

Для подачи звукового сигнала нажмите на знак  на рулевом колесе.

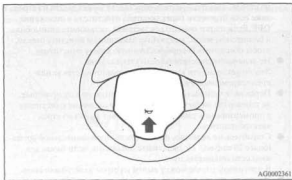

AG0002361

Начало движения и вождение автомобиля

Экономичное вождение	4- 2
Алкоголь, лекарства и управление автомобилем ..	4- 3
Приемы безопасного вождения	4- 3
Обкатка автомобиля	4- 5
Стояночный тормоз	4- 6
Стоянка автомобиля	4- 8
Регулировка угла наклона рулевой колонки.	4- 9
Внутреннее зеркало заднего вида	4- 10
Наружные зеркала заднего вида	4- 11
Замок зажигания	4- 13
Блокировка рулевого колеса	4- 16
Запуск двигателя	4- 17
Механическая коробка передач*	4- 19
Автоматическая 4-ступенчатая коробка передач INVECS-II (интеллектуальная и инновационная электронная система управления автомобилем второго поколения)*	4- 21
Автоматическая 6-ступенчатая коробка передач INVECS-III Sports Mode 6CVT (интеллектуальная и инновационная электронная система управления автомобилем третьего поколения)*	4- 27
Торможение	4- 37
Антиблокировочная система тормозов (АБС) ...	4- 38
Усилитель рулевого управления	4- 43

Динамическая система курсовой устойчивости (ASC)*	4- 45
Круиз-контроль*	4- 49
Система ультразвуковых датчиков*	4- 57
Перевозка грузов	4- 63
Буксировка прицепа	4- 66

Экономичное вождение

E86699100721

Чтобы обеспечить топливную экономичность автомобиля в эксплуатации, необходимо выполнять некоторые технические требования. Непременным условием низкого расхода топлива является правильная регулировка двигателя. Чтобы продлить срок службы автомобиля и добиться максимальной экономичности в эксплуатации, рекомендуется регулярно проводить техническое обслуживание автомобиля в авторизованном сервисном центре MITSUBISHI MOTORS в соответствии с графиком. На топливную экономичность, уровень токсичности отработавших газов и шума автомобиля значительное влияние оказывает индивидуальный стиль вождения, а также условия эксплуатации. Чтобы свести к минимуму износ тормозных механизмов, шин и двигателя, а также снизить вредное воздействие на окружающую среду, необходимо выполнять следующие правила.

Запуск двигателя

Избегайте интенсивных разгонов, старайтесь не трогаться с места резко. Резкая манера вождения является причиной повышенного расхода топлива.

Переключение передач

Переключайтесь только в тот момент, когда скорость движения и обороты двигателя соответствуют включаемой передаче. При движении обязательно выбирайте наивысшую передачу, возможную в данных условиях.

Движение в городе

При частом трогании с места и остановках увеличивается средний расход топлива. По возможности выбирайте менее загруженные транспортом маршруты. При движении в плотном потоке транспорта избегайте движения на низких передачах с высокой частотой вращения коленчатого вала двигателя.

Работа двигателя на холостом ходу

Даже при работе на холостом ходу двигатель потребляет топливо. По возможности старайтесь выключать двигатель, чтобы он не работал продолжительное время на холостом ходу.

Скорость движения

Чем выше скорость движения, тем больше расход топлива. Избегайте движения с максимальной скоростью. Даже немного меньше нажимая педаль акселератора, можно сэкономить значительное количество топлива.

Давление воздуха в шинах

Регулярно проверяйте давление воздуха в шинах. При низком давлении в шинах увеличивается сопротивление качению и расход топлива. Кроме того, при пониженном давлении в шинах увеличивается износ шин и ухудшается курсовая устойчивость автомобиля.

Нагрузка

Не следует перевозить в багажнике лишние предметы. Это особенно важно при движении по городу, где неизбежны частые трогания и остановки. В этих условиях увеличение массы автомобиля существенно увеличивает расход топлива. Также старайтесь не перевозить без необходимости багаж на крыше, так как при этом увеличивается аэродинамическое сопротивление автомобиля, и повышается расход топлива.

Холодный пуск

При холодном пуске двигатель потребляет больше топлива. Также расход топлива увеличивается при работе слишком горячего двигателя. Начинайте движение как можно скорее после пуска двигателя.

Кондиционирование*

При использовании кондиционера увеличивается расход топлива.

Алкоголь, лекарства и управление автомобилем

E00600200067

Вождение автомобиля в нетрезвом состоянии является одной из наиболее распространенных причин дорожно-транспортных происшествий.

Даже если содержание алкоголя в крови значительно ниже разрешенного законом уровня, способность к управлению автомобилем существенно снижается. Не садитесь за руль в нетрезвом состоянии. Воспользуйтесь услугами трезвого водителя, вызовите такси, позвоните другу или воспользуйтесь общественным транспортом. Кофе или холодный душ не снижают степень опьянения.

Также отрицательно влияют на внимание, ясность сознания и время реакции некоторые лекарства. Прежде чем садиться за руль под воздействием каких-либо медикаментов, посоветуйтесь с врачом или фармацевтом.

Приемы безопасного вождения

E00600300116

Обеспечить абсолютную безопасность вождения и защиту от травм невозможно. Однако рекомендуется уделить особое внимание следующим моментам:

Ремни безопасности

Перед началом движения следует пристегнуться ремнем безопасности и убедиться, что все пассажиры сделали то же.

ПРЕДУПРЕЖДЕНИЕ

- ЗАПРЕЩАЕТСЯ САДИТЬСЯ ЗА РУЛЬ В НЕТРЕЗВОМ СОСТОЯНИИ

Восприятие становится менее точным, реакции замедляются, суждения становятся менее адекватными.

Напольные коврики

⚠ ПРЕДУПРЕЖДЕНИЕ

- Используйте напольные коврики, предназначенные для данного автомобиля, располагайте их так, чтобы они не мешали нажимать на педали. Чтобы коврики не двигались по полу, их необходимо надежно зафиксировать.

Не кладите напольные коврики на педали или друг на друга, т. к. это может помешать нажимать на педали и привести к аварии.

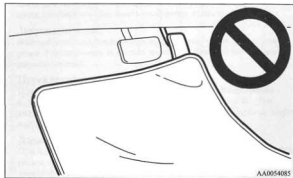

Перевозка детей в автомобиле

- Запрещается оставлять ключ в замке зажигания, покидая автомобиль, если в салоне находятся дети. Дети могут начать играть с органами управления автомобиля, что может привести к несчастному случаю.
- Чтобы максимально защитить детей в случае аварии, пристегните их ремнями безопасности или усадите в специальные детские сиденья в соответствии с правилами дорожного движения, действующими в регионе, где эксплуатируется автомобиль.
- Не позволяйте детям играть в багажнике. Это очень опасно при движении автомобиля.

Погрузка багажа

Укладывая багаж в автомобиль, следите, чтобы вещи не располагались выше спинок сидений. Это опасно не только из-за ухудшения обзора, но и из-за того, что при резком торможении вещи могут упасть в салон.

Обкатка автомобиля

Обкатка автомобиля

В течение первых 1000 км пробега нового автомобиля рекомендуется соблюдать следующие правила, которые помогут продлить срок службы автомобиля, а также обеспечить в дальнейшем низкий расход топлива и хорошие эксплуатационные показатели.

- Избегайте чрезмерного увеличения частоты вращения коленчатого вала двигателя.
- Избегайте резких троганий, разгонов, торможений и продолжительного движения с высокой скоростью.
- Не превышайте скорости обкатки, рекомендованные значения которой приведены ниже.
Помните об ограничениях скорости, установленных правилами дорожного движения.
- Не перегружайте автомобиль.
- Буксировка прицепа в период обкатки не допускается.

Автомобили с механической коробкой передач

Момент переключения	Предельная скорость	
	Модели с двигателем 1500 см ³	Модели с двигателем 2000 см ³
1-я передача	30 км/ч	30 км/ч
2-я передача	55 км/ч	60 км/ч
3-я передача	85 км/ч	85 км/ч
4-я передача	115 км/ч	115 км/ч
5-я передача	135 км/ч	145 км/ч

Автомобили с автоматической коробкой передач

Момент переключения	Предельная скорость
L (ПОНИЖЕННАЯ)	25 км/ч
2 (ВТОРАЯ)	70 км/ч
3 (ТРЕТЬЯ)	105 км/ч
D (ДВИЖЕНИЕ)	120 км/ч

Автомобили с бесступенчатым вариатором CVT

Момент переключения	Предельная скорость	
D (ДВИЖЕНИЕ)	130 км/ч	
В режиме ручного переключения передач	1 положение	50 км/ч
	2 положение	60 км/ч
	3 положение	70 км/ч
	4 положение	90 км/ч
	5 положение	120 км/ч
	6 положение	130 км/ч

Стояночный тормоз

E06600506574

Чтобы поставить автомобиль на стоянку, полностью остановите его и потяните рычаг стояночного тормоза для удержания автомобиля на месте.

Включение стояночного тормоза

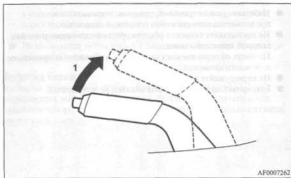

1- Потяните рычаг вверх, не нажимая на кнопку на конце рукоятки.

ПРИМЕЧАНИЕ

- Тяните рычаг с достаточным усилием, чтобы стояночный тормоз удерживал автомобиль на месте после отпущения педали тормоза. Если стояночный тормоз не удерживает автомобиль на месте при отпущенной педали тормоза, как можно скорее проверьте автомобиль в авторизованном сервисном центре MITSUBISHI MOTORS.

Выключение стояночного тормоза

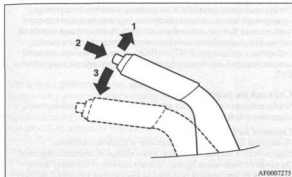

AF0007275

- 1- Слегка потяните рычаг вверх
- 2- Нажмите на кнопку на торце рукоятки
- 3- Опустите рычаг вниз

⚠ ПРЕДОСТЕРЕЖЕНИЕ

- Перед началом движения убедитесь, что стояночный тормоз полностью выключен, а также выключена контрольная лампа тормозной системы. Если начать движение, не полностью отпустив стояночный тормоз, на многофункциональном дисплее появится предупреждающее сообщение «RELEASE PARKING BRAKE».

При движении автомобиля с включенным стояночным тормозом перегреваются тормозные механизмы, при этом снижается эффективность их работы и увеличивается вероятность отказа.

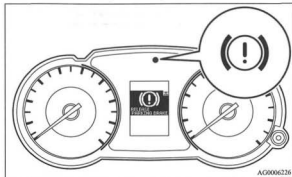

AG0006226

4

⚠ ПРЕДОСТЕРЕЖЕНИЕ

- Прежде чем включить стояночный тормоз, сильно нажмите на педаль тормоза: тянуть рычаг можно, только когда автомобиль полностью неподвижен. Если потянуть рычаг стояночного тормоза на движущемся автомобиле, это может привести к блокировке задних колес и заносу. Кроме того, это может привести к выходу стояночного тормоза из строя.
- Если при выключенном стояночном тормозе контрольная лампа тормозной системы не выключается, это говорит о возможной неисправности в тормозной системе.
Как можно скорее проверьте автомобиль в авторизованном сервисном центре MITSUBISHI MOTORS.
См. раздел «Контрольная лампа тормозной системы» на стр. 3-50

Стоянка автомобиля

E060600739

Чтобы поставить автомобиль на стоянку, полностью включите стояночный тормоз, а затем включите 1-ю передачу или передачу заднего хода R, если автомобиль оснащен механической коробкой передач (при неработающем двигателе), или установите рычаг селектора в положение P (СТОЯНКА), если автомобиль оснащен автоматической коробкой передач или бесступенчатым вариатором CVT.

Стоянка на уклоне

Чтобы избежать скатывания автомобиля, необходимо выполнить следующие действия:

Стоянка на спуске

Поверните колеса в сторону бордюра и дайте автомобилю продвигнуться вперед до тех пор, пока колесо не коснется бордюра. Включите стояночный тормоз, а затем включите передачу заднего хода R, если автомобиль оснащен механической коробкой передач, или установите рычаг селектора в положение P (СТОЯНКА), если автомобиль оснащен автоматической коробкой передач или бесступенчатым вариатором CVT.

При необходимости подложите под колеса тормозные башмаки.

Стоянка на подъеме

Поверните колеса в сторону от бордюра и дайте автомобилю продвигнуться назад до тех пор, пока колесо не коснется бордюра. Включите стояночный тормоз, а затем включите 1-ю передачу, если автомобиль оснащен механической коробкой передач, или установите рычаг селектора в положение P (СТОЯНКА), если автомобиль оснащен автоматической коробкой передач или бесступенчатым вариатором CVT.

При необходимости подложите под колеса тормозные башмаки.

ПРИМЕЧАНИЕ

- Если автомобиль оснащен автоматической коробкой передач или бесступенчатым вариатором CVT, обязательно включите стояночный тормоз, прежде чем переводить рычаг селектора в положение Р (СТОЯНКА). Если перевести рычаг селектора в положение Р (СТОЯНКА), не включив стояночный тормоз, то вывести рычаг селектора из этого положения может оказаться затруднительным, для этого потребуется значительное усилие.

Стоянка с работающим двигателем

Запрещается оставлять работающий двигатель на время даже непродолжительного отдыха (сна), при открытии или закрытии гаражных ворот и т. д. Также не оставляйте работающий двигатель при стоянке в закрытом помещении или плохо вентилируемом месте. При стоянке с работающим двигателем существует опасность тяжелого травмирования людей вследствие случайного перемещения рычага переключения передач (у автомобилей с механической коробкой передач) или селектора (у автомобилей с автоматической коробкой передач или бесступенчатым вариатором CVT), либо вследствие скопления токсичных отработавших газов в салоне.

Место стоянки**⚠ ПРЕДУПРЕЖДЕНИЕ**

- Не останавливайте автомобиль в местах, где легко воспламеняющиеся материалы, например сухая трава, могут соприкоснуться с горячими деталями системы выпуска автомобиля, поскольку это может привести к пожару.

При выходе из автомобиля

Выходя из автомобиля, обязательно извлеките ключ из замка зажигания и закройте все двери. Всегда старайтесь останавливать автомобиль в хорошо освещенном месте.

Регулировка угла наклона рулевой колонки

E0600700307

1. Освободите рычаг фиксации рулевой колонки, поддерживая рулевое колесо.
2. Установите рулевое колесо на требуемую высоту.
3. Зафиксируйте рулевую колонку, потянув рычаг фиксации рулевой колонки вверх до упора.

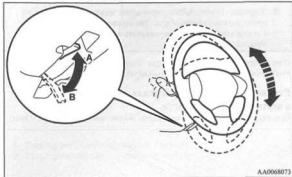

AA0068073

- A- Заблокировано
B- Разблокировано

⚠ ПРЕДУПРЕЖДЕНИЕ

- Запрещается регулировать положение рулевого колеса во время движения автомобиля.

Внутреннее зеркало заднего вида

Е00600900135

Чтобы обеспечить хороший обзор сзади, выполните регулировку зеркала заднего вида только после того, как отрегулировано положение сидений.

⚠ ПРЕДУПРЕЖДЕНИЕ

- Запрещается регулировать положение зеркала заднего вида во время движения автомобиля. Это опасно. Следует обязательно отрегулировать положение зеркала перед началом движения.

Отрегулируйте внутреннее зеркало заднего вида таким образом, чтобы обеспечивался максимальный обзор через заднее окно.

4 Регулировка положения зеркала заднего вида в вертикальной плоскости

При регулировке положения зеркала можно наклонять вверх и вниз.

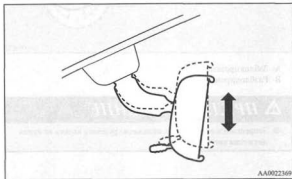

Устранение отражения света фар

При помощи рычажка (A) на нижней кромке внутреннего зеркала заднего вида можно менять угол наклона зеркала, чтобы избежать ослепления фарами автомобилей, движущихся позади.

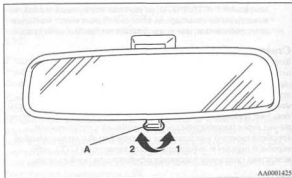

- 1- Нормальное положение
- 2- Угол наклона зеркала изменен, чтобы избежать ослепления

Наружные зеркала заднего вида

E0660900413

Регулировка положения наружных зеркал заднего вида

Регулировка положения наружных зеркал заднего вида возможна, если ключ в замке зажигания находится в положении ON или ACC.

⚠ ПРЕДУПРЕЖДЕНИЕ

- Запрещается регулировать положение зеркал заднего вида во время движения автомобиля. Это опасно. Следует обязательно отрегулировать положение зеркал перед началом движения.
- Автомобиль оснащен выпуклыми зеркалами. Учитывайте, что по сравнению с обычным плоским зеркалом отражающиеся в выпуклом зеркале предметы кажутся меньшими по размеру и более отдаленными. При перестроении на другую полосу движения не пытайтесь оценить расстояние до следующих позади автомобилей по отражению в этих зеркалах.

1. Установите переключатель (A) в сторону того зеркала, положение которого необходимо отрегулировать.

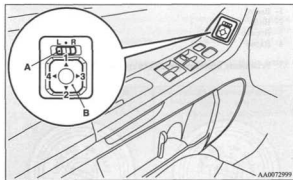

- L- Регулировка левого наружного зеркала
R- Регулировка правого наружного зеркала

2. Чтобы отрегулировать положение наружного зеркала, нажимайте на выключатель (В) влево, вправо, вниз или вверх.

- 1- Вверх
- 2- Вниз
- 3- Вправо
- 4- Влево

3. Установите переключатель (А) в среднее положение (●).

Складывание наружных зеркал заднего вида и возврат в рабочее положение

E0061K200024

Наружные зеркала заднего вида можно сложить (прижать к стеклам дверей) во избежание их повреждения при остановке в узких местах.

⚠ ПРЕДОСТЕРЕЖЕНИЕ

- Движение со сложенными зеркалами запрещается. Отсутствие заднего обзора, обеспечиваемого зеркалами, может стать причиной ДТП.

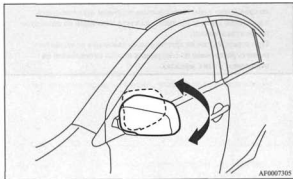

Обогреватель зеркал заднего вида*

E00601200338

Чтобы удалить с наружных зеркал заднего вида влагу или лед, нажмите кнопку выключателя обогрева заднего стекла.

При включении обогрева заднего стекла включается контрольная лампа (А) на панели приборов. Примерно через 20 минут обогрев заднего стекла и наружных зеркал заднего вида автоматически выключается.

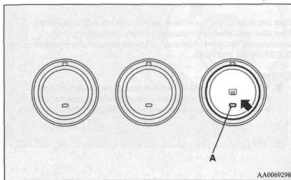
**Замок зажигания**

E00601401005

[Для моделей с системой дистанционного управления замками дверей и запуска двигателя]

Для моделей с системой дистанционного управления замками дверей и запуска двигателя см. раздел «Система дистанционного управления замками дверей и запуска двигателя: Замок зажигания» на стр. 1-18.

[Для моделей без системы дистанционного управления замками дверей и запуска двигателя]

Автомобили с механической коробкой передач



Автомобили с автоматической коробкой передач или бесступенчатым вариатором CVT



AA0085566

Положение LOCK

Двигатель не работает, рулевое колесо заблокировано. Ключ можно вставить и извлечь только в этом положении.

Положение ACC

Двигатель не работает, однако можно включить аудиосистему, пользоваться прикуривателем и другими электроприборами.

Положение ON

Двигатель работает / зажигание включено, можно пользоваться всеми электроприборами автомобиля.

Положение START

Включается стартер. После запуска двигателя отпустите ключ, и он автоматически вернется в положение ON.

ПРИМЕЧАНИЕ

- Ваш автомобиль оснащен электронным иммобилайзером. Запуск двигателя возможен только в том случае, если идентификационный код, передаваемый транспондером ключа зажигания, совпадает с кодом, зарегистрированным в памяти компьютера иммобилайзера. См. раздел «Электронный иммобилайзер (противоугонная система, блокирующая запуск двигателя)» на стр. 1-4.

Функция автоматического отключения электропитания при положении ACC замка зажигания

EDM2030019

Если замок зажигания находится в положении ACC, по истечении определенного периода времени данная функция автоматически отключает питание аудиосистемы и другого электрооборудования, работа которого возможна в данном положении замка зажигания. После поворота замка зажигания из положения ACC в другое положение электропитание снова включается.

При поставке с завода питание автоматически не отключается. При необходимости активации функции автоматического отключения питания обратитесь в авторизованный сервисный центр MITSUBISHI MOTORS.

ПРИМЕЧАНИЕ

- Время до отключения питания может составлять 30 или 60 минут. Более подробную информацию вы можете получить в авторизованном сервисном центре MITSUBISHI MOTORS.

Извлечение ключа зажигания

E06620400010

В автомобилях с механической коробкой передач нажмите на ключ, чтобы установить его в положение ACC, продолжая нажимать на него, поверните в положение LOCK, затем извлеките ключ.

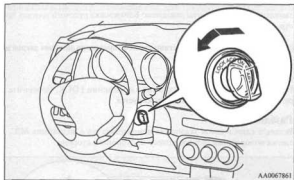

В автомобилях с автоматической коробкой передач или бесступенчатым вариатором CVT переведите рычаг селектора в положение P (СТОЯНКА), затем поверните ключ в положение LOCK и извлеките его.

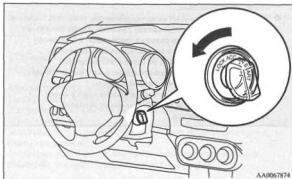

⚠ ПРЕДОСТЕРЕЖЕНИЕ

- Запрещается извлекать ключ из замка зажигания во время движения. Рулевое колесо при этом заблокируется, и автомобиль станет неуправляемым.
- Если двигатель заглохнет во время движения, усилитель тормозов отключится, и усилие торможения снизится. Также перестанет работать гидроусилитель рулевого управления, и к рулевому колесу также потребуются прикладывать большее усилие.
- Если двигатель не работает, не оставляйте зажигание включенным (ON) на длительное время, поскольку это может привести к разряду аккумуляторной батареи.
- Если двигатель работает, не поворачивайте ключ в замке зажигания в положение START. Это может привести к повреждению стартера.

Блокировка рулевого колеса

E00601500260

[Для моделей с системой дистанционного управления замками дверей и запуска двигателя.]

Для моделей с системой дистанционного управления замками дверей и запуска двигателя см. раздел «Система дистанционного управления замками дверей и запуска двигателя: Блокировка рулевого колеса» на стр. 1 -24, 1-30.

[Для моделей без системы дистанционного управления замками дверей и запуска двигателя.]

Блокировка

Извлеките ключ из замка зажигания в положении LOCK. Поверните рулевое колесо, пока оно не заблокируется.

Разблокировка

Вставьте ключ в замок зажигания и поверните его в положение ACC, слегка поворачивая рулевое колесо из стороны в сторону.

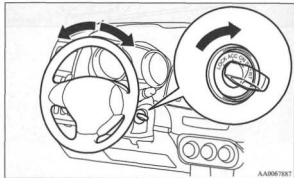

AA0067887

⚠ ПРЕДОСТЕРЕЖЕНИЕ

- Выходя из автомобиля, не оставляйте ключ в замке зажигания. В некоторых странах правила движения запрещают оставлять автомобиль на стоянке с ключом зажигания в замке.

Запуск двигателя

E00601600648

[Для моделей с системой дистанционного управления замками дверей и запуска двигателя]

Для моделей с системой дистанционного управления замками дверей и запуска двигателя см. раздел «Система дистанционного управления замками дверей и запуска двигателя: Запуск двигателя» на стр. 1-24, 1-31.

[Для моделей без системы дистанционного управления замками дверей и запуска двигателя]

Правила пуска двигателя

Не включайте стартер на длительное время (свыше 10 секунд), т. к. это может привести к разряду аккумуляторной батареи или повреждению стартера. Если двигатель не запустился, верните ключ зажигания в положение LOCK, подождите несколько секунд и повторите попытку.

Не следует многократно повторить попытки пуска двигателя стартером, так как стартер может выйти из строя.

⚠ ПРЕДУПРЕЖДЕНИЕ

- Запрещается останавливать автомобиль с работающим двигателем в закрытых помещениях или плохо проветриваемых местах дольше, чем требуется для того, чтобы выехать или переместиться на другое место. Угарный газ не имеет запаха и смертельно ядовит.

⚠ ПРЕДОСТЕРЕЖЕНИЕ

- Не пытайтесь завести двигатель путем буксировки или толкания автомобиля.
- Избегайте работы двигателя на высоких оборотах и не разгоняйте автомобиль до большой скорости, пока двигатель не прогреется.
- Во избежание повреждения стартера отпускайте ключ зажигания сразу после запуска двигателя.
- Если автомобиль оснащен турбокомпрессором, не выключайте двигатель сразу после езды с высокой скоростью или преодоления подъема. Дайте ему поработать несколько минут в режиме холостого хода, чтобы турбокомпрессор охладился.

ПРИМЕЧАНИЕ

- После отключения аккумуляторной батареи данные из памяти электронной системы управления двигателем стираются. В результате частота вращения коленчатого вала двигателя может стать неустойчивой. Это не является проявлением неисправности. Через некоторое время работа двигателя нормализуется.

Запуск двигателя

E0960791154

При нормальных условиях

Последовательность запуска двигателя:

1. Вставьте ключ в замок зажигания, пристегнитесь ремнем безопасности.
2. Убедитесь, что стояночный тормоз включен.
3. Нажмите на педаль тормоза и удерживайте ее.
4. Нажмите до упора педаль сцепления (на автомобиле с механической коробкой передач).
5. На автомобилях с механической коробкой передач включите нейтральную передачу (положение N).
На автомобилях с автоматической коробкой передач или бесступенчатым вариатором убедитесь, что рычаг селектора установлен в положение P (СТОЯНКА).



6. Поверните ключ зажигания в положение ON. Прежде чем пускать двигатель, убедитесь, что включились все контрольные лампы, которые должны включаться перед пуском.

7. Поверните ключ зажигания в положение START, не нажимая при этом на педаль акселератора, и отпустите ключ после того, как двигатель заработает.

При очень низкой температуре наружного воздуха

Если двигатель не заводится, нажмите на педаль акселератора примерно на половину хода во время прокручивания двигателя стартером. После пуска двигателя отпустите педаль.

⚠ ПРЕДОСТЕРЕЖЕНИЕ

- Пуская двигатель, обязательно нажмите на педаль тормоза. При очень низкой температуре воздуха нажмите на педаль тормоза сразу после пуска двигателя.

Если залиты свечи

Если в процессе пуска двигателя свечи зажигания были залиты топливом, включите стартер на 5-6 секунд, нажав на педаль акселератора до упора, а затем попытайтесь пустить двигатель, не нажимая на педаль акселератора.

Механическая коробка передач*

ED0601000287

Схема переключения передач изображена на рукоятке рычага переключения передач. Перед тем как переключить передачу, обязательно нажмите до упора педаль сцепления.



⚠ ПРЕДОСТЕРЕЖЕНИЕ

- Запрещается включать передачу заднего хода при движении автомобиля вперед: это приведет к повреждению коробки передач.
- Во время движения не следует держать ногу на педали сцепления, поскольку это приводит к преждевременному износу или повреждению сцепления.

ПРИМЕЧАНИЕ

- Если первая передача включается с трудом, отпустите педаль сцепления и снова нажмите ее; после этого передача должна включиться легко.
- Чтобы избежать скрежета во время переключения на передачу заднего хода, при неподвижном автомобиле и нажатом сцеплении подождите приблизительно 3 секунды.

Установка рычага переключения передач в положение R (ЗАДНИЙ ХОД).

E00615400041

⚠ ПРЕДОСТЕРЕЖЕНИЕ

- Не включайте передачу заднего хода (R) при движении автомобиля вперед: это приведет к повреждению коробки передач.

Автомобили с 5-ступенчатой механической коробкой передач
Для переключения на передачу заднего хода (положение R) из 5-й передачи переместите рычаг переключения передач в положение N (НЕЙТРАЛЬНАЯ ПЕРЕДАЧА), затем включите передачу заднего хода (положение R).

Предельные скорости движения на каждой из передач

E0061080043

Избегайте переключения на более низкие передачи на высокой скорости, поскольку двигатель при этом может развить слишком высокие обороты (стрелка тахометра перейдет в красную зону), что приведет к повреждению двигателя.

Момент переключения	Предельная скорость	
	Модели с двигателем 1500 см ³	Модели с двигателем 2000 см ³
1-я передача	50 км/ч	50 км/ч
2-я передача	85 км/ч	90 км/ч
3-я передача	125 км/ч	130 км/ч
4-я передача	170 км/ч	175 км/ч

Чтобы обеспечить максимальную экономию топлива, включайте пятую передачу, если позволяет скорость движения.

**Автоматическая 4-ступенчатая
коробка передач INVECS-II
(интеллектуальная и инновационная
электронная система управления
автомобилем второго поколения)***

E00603200257

Эта коробка передач с электронным управлением, предназначенная для оптимизации процесса переключения передач и обладающая функциями адаптивного управления, выбирает оптимальный алгоритм переключения передач почти в любых условиях движения и на любом дорожном покрытии.

⚠ ПРЕДОСТЕРЕЖЕНИЕ

- Эта система ориентирована только на выполнение вспомогательных функций. При движении на спуск в определенных условиях или сразу после начала движения, пока автоматическая коробка передач не прогреется, автоматическое переключение на более низкие передачи невозможно. Чтобы тормозить двигателем, водителю придется включить более низкую передачу вручную. Старайтесь всегда придерживаться безопасной манеры вождения.

ПРИМЕЧАНИЕ

- Во время обкатки автомобиля или сразу после отключения и последующего подключения аккумуляторной батареи возможно резкое переключение передач. Это не является признаком неисправности коробки передач. После того как электронная система управления произведет несколько переключений, передачи вновь будут включаться плавно.

Управление АКП с помощью рычага селектора

E00603200649

В автоматической коробке передач имеется 4 передачи переднего и 1 передача заднего хода. Выбор передач осуществляется автоматически в зависимости от положения рычага селектора, скорости движения автомобиля и положения педали акселератора.

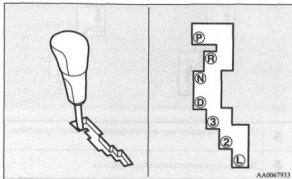

AA0067933

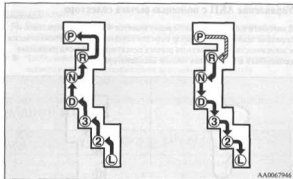

AA0067946



Нажмите на педаль тормоза и переместите рычаг селектора в прорези.



Переместите рычаг селектора в прорези.

⚠ ПРЕДУПРЕЖДЕНИЕ

- Выводя рычаг селектора из положения Р (СТОЯНКА) или N (НЕЙТРАЛЬНАЯ ПЕРЕДАЧА), обязательно нажимайте на педаль тормоза. Нажимать при этом на педаль акселератора запрещается.

ПРИМЕЧАНИЕ

- Чтобы установить рычаг селектора в правильное положение, перемещайте его и некоторое время удерживайте в требуемом положении. После перемещения рычага селектора убедитесь, что в окне индикации положения селектора указывается его правильное положение.
- Если при перемещении рычага селектора из положения Р (СТОЯНКА) не нажать педаль тормоза, включится устройство блокировки переключения.

Окно индикации положения селектора АКП

E0061970013

При включении зажигания в окне многофункционального дисплея отображается положение рычага селектора АКП.

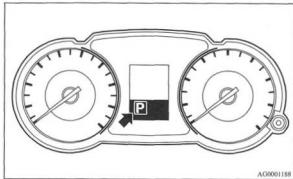

AG0001188

Положения рычага селектора

E0903000167

***P** — СТОЯНКА*

В этом положении коробка передач блокируется, исключая возможность движения автомобиля. При этом можно запустить двигатель.

***R** — ЗАДНИЙ ХОД*

Положение для движения задним ходом.

⚠ ПРЕДОСТЕРЕЖЕНИЕ

- Во избежание повреждения коробки передач запрещается переводить рычаг селектора в положение **P** (СТОЯНКА) или **R** (ЗАДНИЙ ХОД) во время движения.

***N** — НЕЙТРАЛЬНАЯ ПЕРЕДАЧА*

В этом положении все передачи в коробке передач выключены. Оно соответствует нейтральному положению рычага МКП. Переводить рычаг селектора в это положение следует на время продолжительной остановки в процессе движения (например, в пробке).

⚠ ПРЕДУПРЕЖДЕНИЕ

- Запрещается переводить рычаг селектора в положение **N** (НЕЙТРАЛЬНАЯ ПЕРЕДАЧА) во время движения. В результате случайного перевода рычага селектора в положение **P** (СТОЯНКА) или **R** (ЗАДНИЙ ХОД) возможна серьезная авария либо утрата возможности торможения двигателем.
- При стоянке на уклоне запускать двигатель следует, когда рычаг селектора находится в положении **P** (СТОЯНКА), а не **N** (НЕЙТРАЛЬНАЯ ПЕРЕДАЧА).

⚠ ПРЕДУПРЕЖДЕНИЕ

- Чтобы свести опасность потери управления к минимуму, обязательно нажимайте правой ногой на педаль тормоза, переводя рычаг селектора в положение **N** (НЕЙТРАЛЬНАЯ ПЕРЕДАЧА) или выводя рычаг из этого положения.

***D** — ДВИЖЕНИЕ*

Это положение используется для обычного движения вперед. Коробка автоматически выбирает передачу, необходимую для движения с требуемой скоростью или разгона. Торможение двигателем также осуществляется автоматически, с учетом условий движения.

***3** (ТРЕТЬЯ) / **2** (ВТОРАЯ)*

Это положение обеспечивает повышенную мощность при движении на умеренном подъеме и позволяет тормозить двигателем при движении на умеренном спуске.

L — Пониженная

Это положение обеспечивает повышенную мощность при движении на крутом подъеме и позволяет тормозить двигателем при движении на крутом спуске.

⚠ ПРЕДУПРЕЖДЕНИЕ

- Данное положение можно использовать для обеспечения максимального торможения двигателем. Будьте осторожны, не переключайтесь в положение L (Пониженная) слишком резко. При резком начале торможения двигателем шины могут начать пробуксовывать. При использовании этого положения учитывайте дорожные условия и скорость движения автомобиля.

ПРИМЕЧАНИЕ

- Автоматическая коробка передач имеет функцию защиты в случае превышения допустимого числа оборотов двигателя. В результате при перемещении селектора АКП в положение 3 (ТРЕТЬЯ), 2 (ВТОРАЯ) или L (Пониженная) передача может не переключиться.

При возникновении неисправности в автоматической коробке передач

E0061510093

Если на многофункциональном дисплее отображается предупреждающее сообщение  и SLOW DOWN или  и SERVICE REQUIRED, возможно, в автоматической коробке передач возникла неисправность.

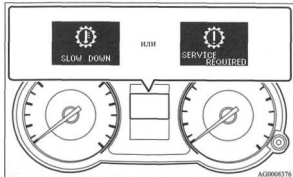

⚠ ПРЕДОСТЕРЕЖЕНИЕ

- Если во время движения на информационном экране multifunctional дисплея отображается предупреждающее сообщение **SLOW DOWN** или **SERVICE REQUIRED**, немедленно остановите автомобиль в безопасном месте.
- Данное предупреждающее сообщение **SLOW DOWN** означает следующее. Масло в АКП перегрето. Остановите автомобиль в безопасном месте, переведите рычаг селектора АКП в положение P (СТОЯНКА) и откройте капот, не выключая двигатель, чтобы двигатель охладился. Дождитесь, чтобы предупреждающее сообщение **SLOW DOWN** исчезло. В этом случае можно продолжать движение. Если предупреждающее сообщение не исчезает или появляется часто, рекомендуем обратиться в авторизованный сервисный центр MITSUBISHI MOTORS.
- Данное предупреждающее сообщение **SERVICE REQUIRED** означает следующее. Возможно, какой-либо элемент коробки передач неисправен, что приводит к срабатыванию защитного устройства. Рекомендуется как можно скорее проверить автомобиль в авторизованном сервисном центре MITSUBISHI MOTORS.

Пользование автоматической коробкой передач

E06094200182

⚠ ПРЕДОСТЕРЕЖЕНИЕ

- Перед включением передачи на стоящем автомобиле с работающим двигателем до упора нажмите на педаль тормоза, чтобы предотвратить трогание автомобиля с места. Автомобиль начнет движение сразу после включения передачи, особенно если обороты двигателя высоки, например на высоких оборотах холостого хода или при включенном кондиционере; отпускать педаль тормоза следует только при готовности к движению.
- Нажимать на педаль тормоза следует только правой ногой. Если нажимать на педаль тормоза левой ногой, это может помешать быстро действовать в чрезвычайной ситуации.
- Во избежание резкого трогания автомобиля с места не повышайте обороты двигателя при переводе рычага селектора из положения P (СТОЯНКА) или N (НЕЙТРАЛЬНАЯ ПЕРЕДАЧА).
- Не рекомендуется нажимать одной ногой на педаль акселератора, держа другую на педали тормоза: это приведет к снижению эффективности тормозов и преждевременному износу тормозных колодок. Не следует повышать обороты двигателя при нажатой педали тормоза. Это может привести к повреждению коробки передач.

Разгон автомобиля при обгоне

E00604500198

Чтобы быстро разогнаться в режиме D (ДВИЖЕНИЕ) (например, обгоняя другой автомобиль), нажмите педаль акселератора до пола. При этом автоматически включится более низкая передача.

Движение на подъем / спуск

E00610500089

ДВИЖЕНИЕ НА ПОДЪЕМ

Если электронный блок управления определит невозможность поддержания заданной скорости движения при переходе на более высокую передачу, переключения вверх может не произойти.

Для обеспечения плавного движения автомобиля коробка передач может не перейти на более высокую передачу при отпускании педали акселератора на крутом подъеме. Это нормально, т. к. в этом случае ЭБУ временно блокирует переключение. После окончания подъема нормальная работа коробки передач восстановится.

ДВИЖЕНИЕ НА СПУСК

На крутом спуске блок управления может автоматически включить более низкую передачу. Эта функция обеспечивает дополнительное торможение двигателем, уменьшая степень использования рабочей тормозной системы.

Остановки

E00604600186

На время коротких остановок, например у светофоров, можно оставлять передачу включенной, удерживая автомобиль на месте с помощью педали тормоза. На время более длительных остановок с работающим двигателем следует переводить рычаг селектора в положение N (НЕЙТРАЛЬНАЯ ПЕРЕДАЧА), удерживая при этом автомобиль в неподвижном состоянии с помощью рабочего тормоза.

⚠ ПРЕДОСТЕРЕЖЕНИЕ

- Запрещается удерживать автомобиль на подъеме, нажимая на педаль акселератора; это следует делать с помощью рабочего или стояночного тормоза.

Парковка автомобиля

E00604700190

Чтобы поставить автомобиль на стоянку, полностью остановите его, полностью включите стояночный тормоз, а затем переведите рычаг селектора АКП в положение Р (СТОЯНКА).

Перед тем как покинуть автомобиль, обязательно выключите двигатель и извлеките ключ из замка зажигания.

ПРИМЕЧАНИЕ

- Останавливая автомобиль на уклоне, обязательно включите стояночный тормоз, прежде чем перевести рычаг селектора в положение Р (СТОЯНКА). Если перевести рычаг селектора в положение Р (СТОЯНКА), не включая стояночный тормоз, то последующее выведение рычага селектора из этого положения может оказаться затруднительным, для этого потребуются значительные усилия.

Если передачи в АКП не переключаются

E00604100625

Если передачи в автоматической коробке передач не переключаются, либо автомобиль не набирает требуемой скорости при трогании на подъем, возможно, в коробке передач имеется неисправность, которая вызывает срабатывание предохранительного устройства. Как можно скорее проверьте автомобиль в авторизованном сервисном центре MITSUBISHI MOTORS.

1. Если возникают проблемы при движении на подъем, переведите рычаг селектора в положение 2 (ВТОРАЯ). При некоторых неисправностях коробки передач этот способ может не оказать необходимого действия.
2. После выезда на горизонтальный участок дороги переведите рычаг селектора в положение D (ДВИЖЕНИЕ).

Автоматическая 6-ступенчатая коробка передач III Sports Mode (интеллектуальная и инновационная электронная система управления автомобилем третьего поколения)*

E00602100057

В коробке передач INVECS-III имеются функции оптимизации и адаптивного управления, которые обеспечивают оптимальный алгоритм переключения передач в любых дорожных условиях и на любом дорожном покрытии. Бесступенчатый вариатор CVT плавно изменяет передаточное число в автоматическом режиме в зависимости от дорожных условий и режимов работы автомобиля. Таким образом, благодаря использованию CVT обеспечивается плавная безударная работа трансмиссии и отличная топливная экономичность.

⚠ ПРЕДОСТЕРЕЖЕНИЕ

- Если непосредственно после начала движения масло в бесступенчатом вариаторе CVT еще не нагрелось, возможно, система не будет автоматически переключаться на более низкую передачу. Для переключения на более низкую передачу нажмите на педаль тормоза. При необходимости включите более низкую передачу вручную. Старайтесь всегда придерживаться безопасной манеры вождения, соответствующей дорожным условиям.

Управление АКП с помощью рычага селектора

100602200687

В бесступенчатом вариаторе CVT выбор передаточного числа осуществляется автоматически в зависимости от скорости движения автомобиля и положения педали акселератора.

Рычаг селектора (А) может перемещаться по двум прорезям: основной (В) и ручного переключения (С).

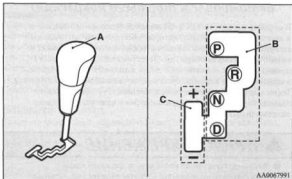

AA0067991

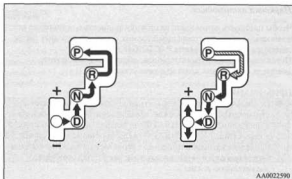

AA0022590



Нажмите на педаль тормоза и переместите рычаг селектора в прорези.



Переместите рычаг селектора в прорези.

⚠ ПРЕДУПРЕЖДЕНИЕ

- Выводя рычаг селектора из положения P (СТОЯНКА) или N (НЕЙТРАЛЬНАЯ ПЕРЕДАЧА), обязательно нажимайте на педаль тормоза.
Нажимать при этом на педаль акселератора запрещается.

ПРИМЕЧАНИЕ

- Чтобы установить рычаг селектора в правильное положение, перемещайте его и некоторое время удерживайте в требуемом положении. После перемещения рычага селектора убедитесь, что в окне индикации положения селектора указывается его правильное положение.
- Если при перемещении рычага селектора из положения Р (СТОЯНКА) не нажать педаль тормоза, включится устройство блокировки переключения.

Окно индикации положения селектора АКП

E00619900015

При включении зажигания на многофункциональном дисплее отображается положение рычага селектора АКП.

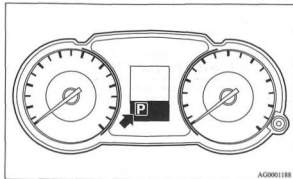

AG0001188

Положения рычага селектора (в основной прорези)

ЕК960240076

P — **СТОЯНКА**

В этом положении коробка передач блокируется, исключая возможность движения автомобиля. При этом можно запустить двигатель.

R — **ЗАДНИЙ ХОД**

Положение для движения задним ходом.

⚠ ПРЕДОСТЕРЕЖЕНИЕ

- Во избежание повреждения коробки передач запрещается переводить рычаг селектора в положение **P** (СТОЯНКА) или **R** (ЗАДНИЙ ХОД) во время движения.

N — **НЕЙТРАЛЬНАЯ ПЕРЕДАЧА**

В этом положении все передачи в коробке передач выключены. Оно соответствует нейтральному положению рычага МКП. Переводить рычаг селектора в это положение следует на время продолжительной остановки в процессе движения (например, в пробке).

⚠ ПРЕДУПРЕЖДЕНИЕ

- Запрещается переводить рычаг селектора в положение **N** (НЕЙТРАЛЬНАЯ ПЕРЕДАЧА) во время движения. В результате случайного перевода рычага селектора в положение **P** (СТОЯНКА) или **R** (ЗАДНИЙ ХОД) возможна серьезная авария либо утрата возможности торможения двигателем.
- При стоянке на уклоне запускать двигатель следует, когда рычаг селектора находится в положении **P** (СТОЯНКА), а не **N** (НЕЙТРАЛЬНАЯ ПЕРЕДАЧА).
- Чтобы свести опасность потери управления к минимуму, обязательно нажимайте правой ногой на педаль тормоза, переводя рычаг селектора в положение **N** (НЕЙТРАЛЬНАЯ ПЕРЕДАЧА) или выводя рычаг из этого положения.

D — ДВИЖЕНИЕ

Это положение используется для обычного движения вперед. Коробка автоматически выбирает передачу, необходимую для движения с требуемой скоростью или для разгона. Торможение двигателем также осуществляется автоматически, с учетом условий движения.

⚠ ПРЕДОСТЕРЕЖЕНИЕ

- Во избежание повреждения коробки передач запрещается переводить рычаг селектора в положение D (ДВИЖЕНИЕ) из положения R (ЗАДНИЙ ХОД) во время движения.

Ручной режим переключения передач

E0602360035

Ручной режим можно включить как на стоянке, так и во время движения, переведя рычаг селектора из положения D (ДВИЖЕНИЕ) в прорезь ручного переключения (A). Для возврата в обычный режим движения (D) переведите рычаг селектора обратно в основную прорезь (B).

В ручном режиме возможно быстрое переключение передач путем перемещения рычага селектора назад и вперед. Для переключения передач можно также воспользоваться подрулевыми переключателями передач. В отличие от обычной механической коробки передач в АКП в ручном режиме можно переключать передачи при нажатой педали акселератора.

ПРИМЕЧАНИЕ

- Если автомобиль оборудован подрулевыми переключателями передач, то включать ручной режим можно и тогда, когда рычаг селектора находится в основной прорези. Кроме того, можно переключиться в режим движения на передаче D одним из следующих способов.

При переключении в положение D на дисплее отобразится положение рычага селектора D (ДВИЖЕНИЕ).

- Потяните подрулевой переключатель передач в сторону «+» (ПЕРЕКЛЮЧЕНИЕ НА БОЛЕЕ ВЫСОКУЮ ПЕРЕДАЧУ) и удерживайте его в этом положении не менее 2 секунд.
- Остановите автомобиль.
- Переместите рычаг селектора из положения D (ДВИЖЕНИЕ) в прорезь (A) ручного переключения, затем обратно в основную прорезь (B).

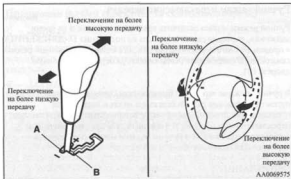

⚠ ПРЕДОСТЕРЕЖЕНИЕ

- В ручном режиме не происходит автоматического переключения на более высокие передачи. Водитель должен самостоятельно переключаться на более высокие передачи в зависимости от дорожных условий, не допуская, чтобы стрелка тахометра заходила в красную зону.
- Передачи переключаются последовательными перемещениями рычага селектора или подрулевых переключателей.
- Не нажимайте левый и правый переключатели передач одновременно. При этом может произойти неверное переключение передачи.

4

+ (ПЕРЕКЛЮЧЕНИЕ НА БОЛЕЕ ВЫСОКУЮ ПЕРЕДАЧУ)

Перемещение рычага селектора приводит к переключению на более высокую передачу.

- (ПЕРЕКЛЮЧЕНИЕ НА БОЛЕЕ НИЗКУЮ ПЕРЕДАЧУ)

Перемещение рычага селектора приводит к переключению на более низкую передачу.

ПРИМЕЧАНИЕ

- В ручном режиме можно включать только 6 передач переднего хода. Чтобы двигаться назад или поставить автомобиль на стоянку, необходимо перевести рычаг селектора в положение R (ЗАДНИЙ ХОД) или P (СТОЯНКА).
- Для поддержания высокого тягового усилия на ведущих колесах автомобиля коробка передач при определенной скорости движения автомобиля может не допустить переключения на более высокую передачу даже при перемещении рычага селектора в сторону «+» (ПЕРЕКЛЮЧЕНИЕ НА БОЛЕЕ ВЫСОКУЮ ПЕРЕДАЧУ). Также она может не допустить перехода на более низкую передачу при перемещении рычага селектора в направлении «-» (ПЕРЕКЛЮЧЕНИЕ НА БОЛЕЕ НИЗКУЮ ПЕРЕДАЧУ) во избежание превышения допустимых оборотов двигателя. В таких случаях включается сигнал зуммера, предупреждающий водителя о невозможности переключения на более низкую передачу.
- При снижении скорости автомобиля переход на более низкие передачи в ручном режиме осуществляется автоматически. После остановки автомобиля автоматически включается 1 передача.

Окно индикации ручного режима

E0061200035

В ручном режиме на многофункциональном дисплее отображается передача, включенная в настоящее время.

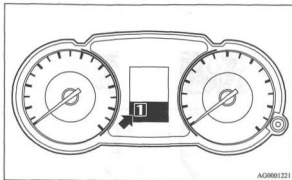

AG0001221

При возникновении неисправности в бесступенчатом вариаторе CVT

E00620000029

Если на многофункциональном дисплее отображается предупреждающее сообщение  SLOW DOWN или  SERVICE REQUIRED, возможно, в коробке передач возникла неисправность.

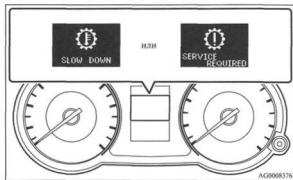

ПРЕДОСТЕРЕЖЕНИЕ

- При возникновении неисправности в бесступенчатом вариаторе CVT на многофункциональном дисплее появляется сообщение  SLOW DOWN или  SERVICE REQUIRED.

В таком случае выполните следующие действия (если появляется предупреждающее сообщение ).

Масло в бесступенчатом вариаторе CVT перегрето. Система управления двигателем может включить функцию охлаждения масла в бесступенчатом вариаторе CVT, при этом обороты двигателя и скорость автомобиля снизятся. В таком случае выполните следующие действия.

- Снизьте скорость движения.
- Остановите автомобиль в безопасном месте, переведите рычаг селектора в положение Р (СТОЯНКА) и откройте капот, не выключая двигатель, чтобы двигатель охладился.

Дождитесь, чтобы предупреждающее сообщение  исчезло. В этом случае можно продолжать движение. Если предупреждающее сообщение не исчезает или появляется часто, рекомендуем обратиться в авторизованный сервисный центр MITSUBISHI MOTORS.

(Если появляется предупреждающее сообщение ) Возможно, какой-либо элемент бесступенчатого вариатора CVT неисправен, что приводит к срабатыванию защитного устройства. Рекомендуется как можно скорее проверить автомобиль в авторизованном сервисном центре MITSUBISHI MOTORS.

Правила пользования бесступенчатым вариатором CVT

E00602000063

⚠ ПРЕДОСТЕРЕЖЕНИЕ

- Перед включением вариатора на стоящем автомобиле с работающим двигателем до упора нажмите на педаль тормоза, чтобы предотвратить трогание автомобиля с места. Автомобиль начнет движение сразу после включения бесступенчатого вариатора CVT, особенно если обороты двигателя высоки, например на высоких оборотах холостого хода или при включенном кондиционере; отпускать педаль тормоза следует только при готовности к движению.
- Нажимать на педаль тормоза следует только правой ногой. Если нажимать на педаль тормоза левой ногой, это может помешать быстро действовать в чрезвычайной ситуации.
- Во избежание резкого трогания автомобиля с места не повышайте обороты двигателя при переводе рычага селектора из положения P (СТОЯНКА) или N (НЕЙТРАЛЬНАЯ ПЕРЕДАЧА).
- Не рекомендуется нажимать одной ногой на педаль акселератора, держа другую на педали тормоза: это приведет к снижению эффективности тормозов и преждевременному износу тормозных колодок.
- Не следует повышать обороты двигателя при нажатой педали тормоза, если автомобиль неподвижен. Это может привести к повреждению бесступенчатого вариатора CVT. Кроме того, при одновременном нажатии на педаль акселератора и тормоза с рычагом селектора, установленным в положение D (ДВИЖЕНИЕ) обороты двигателя могут не достигнуть величины, достигаемой в условиях, когда рычаг селектора установлен в положение N (НЕЙТРАЛЬНАЯ ПЕРЕДАЧА).

Разгон автомобиля при обгоне

E00602700040

Чтобы быстро разогнаться в режиме D (ДВИЖЕНИЕ) (например, обгоняя другой автомобиль), нажмите педаль акселератора до пола. При этом бесступенчатый вариатор CVT автоматически включит более низкую передачу.

ПРИМЕЧАНИЕ

- В ручном режиме при нажатии педали акселератора до пола переключения на более низкую передачу не происходит.

Движение на подъем / спуск

E00603000040

ДВИЖЕНИЕ НА ПОДЪЕМ

Если электронный блок управления определит невозможность поддержания заданной скорости движения при переходе на более высокую передачу, бесступенчатый вариатор CVT может не переключиться.

Для обеспечения плавного движения автомобиля бесступенчатый вариатор CVT может не перейти на более высокую передачу при отпускании педали акселератора на крутом подъеме. Это нормально, т. к. в этом случае ЭБУ временно блокирует переключение. После окончания подъема нормальная работа коробки передач восстановится.

ДВИЖЕНИЕ НА СПУСК

На крутом спуске блок управления может автоматически включить более низкую передачу. Эта функция обеспечивает дополнительное торможение двигателем, уменьшая степень использования рабочей тормозной системы.

Остановки

E00602900025

На время коротких остановок, например, у светофоров, можно оставлять передачу включенной, удерживая автомобиль на месте с помощью педали тормоза.

На время более длительных остановок с работающим двигателем следует переводить рычаг селектора в положение N (НЕЙТРАЛЬНАЯ ПЕРЕДАЧА), удерживая при этом автомобиль в неподвижном состоянии с помощью рабочего тормоза.

⚠ ПРЕДОСТЕРЕЖЕНИЕ

- Запрещается удерживать автомобиль с бесступенчатым вариатором CVT на подъеме при включенной передаче, нажимая на педаль акселератора; это следует делать с помощью рабочего или стояночного тормоза.

Если передачи в бесступенчатом вариаторе CVT не переключаются

E00603100126

Если передачи в вариаторе не переключаются, либо автомобиль не набирает требуемой скорости при трогании на подъем, возможно, в вариаторе имеется неисправность, которая вызывает срабатывание предохранительного устройства. Как можно скорее проверьте автомобиль в авторизованном сервисном центре MITSUBISHI MOTORS.

4

Стоянка автомобиля

E00602900042

Чтобы поставить автомобиль на стоянку, полностью остановите его, полностью включите стояночный тормоз, а затем переведите рычаг селектора в положение P (СТОЯНКА).

Перед тем как покинуть автомобиль, обязательно выключите двигатель и извлеките ключ из замка зажигания.

ПРИМЕЧАНИЕ

- Останавливая автомобиль на уклоне, обязательно включите стояночный тормоз, прежде чем перевести рычаг селектора в положение P (СТОЯНКА). Если перевести рычаг селектора в положение P, не включая стояночный тормоз, то вывести рычаг селектора из этого положения может оказаться затруднительным, для этого потребуется значительное усилие.

Торможение

1000607000359

От состояния каждого узла и детали тормозной системы в значительной степени зависит безопасность движения.

Рекомендуется проверять автомобиль в авторизованном сервисном центре MITSUBISHI MOTORS регулярно с периодичностью, указанной в сервисной книжке.

⚠ ПРЕДОСТЕРЕЖЕНИЕ

- Старайтесь не допускать резких торможений; кроме того, запрещается держать ногу на педали тормоза при движении. Это приводит к перегреву и снижению эффективности тормозов.

Тормозная система

В гидроприводе рабочей тормозной системы имеется два контура. Автомобиль оборудован усилителем тормозов. Это позволяет останавливать автомобиль с помощью одного контура в случае неисправности второго. Если по каким-либо причинам на автомобиле не будет работать усилитель, тормозная система сохранит работоспособность. Однако, при выходе из строя одного контура привода, педаль тормоза следует нажимать резко и с большим ходом. В этом случае как можно скорее остановитесь и отремонтируйте тормозную систему в ближайшем авторизованном сервисном центре MITSUBISHI MOTORS.

⚠ ПРЕДУПРЕЖДЕНИЕ

- Запрещается выключать двигатель при движении на спусках. При движении автомобиля двигатель должен постоянно работать. При остановке двигателя усилитель тормозов перестает работать, и торможение затрудняется.
- При отказе усилителя или неисправности в гидроприводе тормозов немедленно обратитесь в авторизованный сервисный центр MITSUBISHI MOTORS.

Предупреждающие сообщения

Включение контрольной лампы тормозной системы является признаком неисправности системы. Также на многофункциональном дисплее появляется предупреждающее сообщение. См. разделы «Контрольная лампа тормозной системы» и «Предупреждающее сообщение о неисправности тормозной системы» на стр. 3-50, 3-53.

Влажные тормозные механизмы

Сразу после трогания с места проверьте действие тормозов на малой скорости, особенно если тормозные механизмы влажные, чтобы убедиться в их нормальной работе.

После поездки под сильным дождем, преодоления глубокой лужи или мойки автомобиля на тормозных дисках возможно образование влажной пленки, препятствующей нормальной работе тормозов. В этом случае просушите тормозные механизмы легким нажатием на педаль тормоза при движении с малой скоростью.

При движении на спуске

Во избежание перегрева тормозов при движении на крутом спуске необходимо использовать торможение двигателем, включая более низкие передачи.

⚠ ПРЕДУПРЕЖДЕНИЕ

- Запрещается помещать на пол автомобиля рядом с педалью тормоза какие-либо предметы; следите за тем, чтобы наполный коврик не попал под педаль; это может помешать полностью нажать на педаль в опасной ситуации. Убедитесь, что коврик надежно закреплен на своем месте и педаль можно беспрепятственно нажать в любой момент.

Тормозные накладки и колодки

- По возможности избегайте резких торможений в течение первых 200 км после замены тормозных колодок.
- Дисковые тормоза снабжены специальным предупреждающим устройством, издающим скребущий металлический звук при предельном износе тормозных колодок. Услышав этот звук, замените тормозные колодки.

⚠ ПРЕДУПРЕЖДЕНИЕ

- Если тормозные колодки изношены, остановить автомобиль становится сложнее, и возрастает опасность дорожно-транспортного происшествия.

Антиблокировочная система тормозов (АБС)

E0906731004

Антиблокировочная система (АБС) предотвращает блокировку тормозов в ходе торможения. Это помогает поддерживать ездные качества и управляемость автомобиля.

Особенности управления автомобилем

- При движении следует держаться на безопасном расстоянии от автомобиля, едущего впереди. Даже если автомобиль оборудован системой АБС, рассчитывайте тормозной путь с запасом в следующих случаях.
 - Движение по гравийным или заснеженным дорогам.
 - Движение с установленными цепями противоскольжения.
 - Движение по дорогам с неровным покрытием.
- Работа АБС не ограничивается ситуациями, когда педаль тормоза резко нажата. Система также предотвращает блокировку колес при наезде на лужи, стальные пластины в дорожном покрытии, дорожную разметку и на неровности на дороге.
- При срабатывании АБС может ощущаться пульсация педали тормоза, а также вибрация кузова автомобиля и рулевого колеса. Также может возникнуть ощущение, что педаль сопротивляется нажатию.

В этом случае просто сильно нажмите на педаль тормоза. Не нажимайте на педаль прерывисто, это снизит эффективность торможения.
- Сразу после запуска двигателя и трогания автомобиля с места из моторного отсека может послышаться звук работающего электродвигателя, при этом почувствуется отдача педали тормоза. Это звуки, издаваемые системой АБС в ходе выполнения самодиагностики. Это не является признаком неисправности.

- ABS начинает работать, когда скорость автомобиля превышает приблизительно 10 км/ч. ABS отключается, когда скорость автомобиля становится меньше приблизительно 5 км/ч.

⚠ ПРЕДОСТЕРЕЖЕНИЕ

- Система ABS не может полностью защитить от ДТП. Наличие ABS не освобождает водителя от обязанности управлять автомобилем аккуратно и с соблюдением всех мер предосторожности.
- Для предотвращения неисправностей в работе ABS на все 4 колеса следует устанавливать шины одного типа и размерности.
- Установка на автомобиль самоблокирующихся дифференциалов других изготовителей запрещается. При их установке возможен сбой в работе системы ABS.

Контрольная лампа ABS / предупреждающее сообщение о неисправности ABS

E06007200091

Контрольная лампа должна включиться при включении зажигания (ON) и погаснуть через несколько секунд.

При неисправности в системе ABS включается контрольная лампа ABS, а на multifunctionальном дисплее появляется сообщение SERVICE REQUIRED.

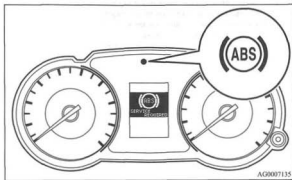

⚠ ПРЕДОСТЕРЕЖЕНИЕ

- В перечисленных ниже случаях система АБС не работает, продолжает работать только рабочая тормозная система. (При отказе АБС рабочая тормозная система работает нормально). В таком случае рекомендуется как можно скорее проверить автомобиль.
 - При включении зажигания контрольная лампа АБС не включается, либо включается и не гаснет.
 - Контрольная лампа включается во время движения автомобиля.
 - Во время движения автомобиля на дисплее появляется предупреждающее сообщение.

Если во время движения включается контрольная лампа / появляется предупреждающее сообщение

E00607300852

Если включена только контрольная лампа АБС / появилось предупреждающее сообщение о неисправности АБС

Избегайте резких торможений и движения с высокой скоростью. Остановите автомобиль в безопасном месте.

Выключите двигатель, снова пустите его и проверьте, не выключится ли лампа через несколько минут после начала движения. Если она выключится, это значит, что неисправность отсутствует.

Однако если лампа не выключается или вновь включается во время движения, как можно скорее обратитесь в авторизованный сервисный центр MITSUBISHI MOTORS для проверки.

Если одновременно включились контрольные лампы АБС и тормозной системы / появились предупреждающие сообщения о неисправности АБС и тормозной системы

Неисправна АБС и система распределения тормозных усилий, поэтому резкое торможение может привести к потере курсовой устойчивости автомобиля.

Избегайте резких торможений и движения с высокой скоростью. При этом следует остановиться в безопасном месте и обратиться в авторизованный сервисный центр MITSUBISHI MOTORS.

ПРИМЕЧАНИЕ

- Контрольные лампы АБС и тормозной системы включаются одновременно, при этом на многофункциональном дисплее попеременно отображаются предупреждающие сообщения.

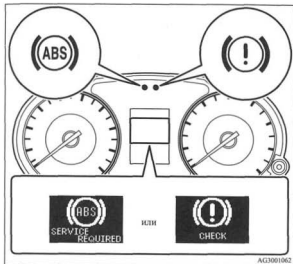

После движения по заснеженной или обледенелой дороге

E00613800046

После движения по заснеженной или обледенелой дороге удалите снег и лед, собравшиеся в колесных арках. При этом соблюдайте осторожность, чтобы не повредить датчики частоты вращения колес (A) и провода, имеющиеся на каждом колесе автомобиля, оснащенного АБС.

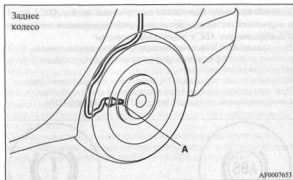
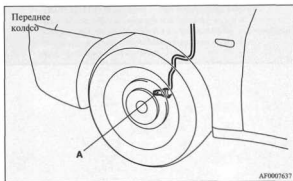

Усилитель рулевого управления

E00607400143

Усилитель рулевого управления можно использовать только при работающем двигателе. Он уменьшает усилие, необходимое для поворота рулевого колеса.

⚠ ПРЕДОСТЕРЕЖЕНИЕ

- Запрещается заглушать двигатель во время движения автомобиля. После остановки двигателя повернуть рулевое колесо становится труднее, что может привести к дорожно-транспортному происшествию.

Гидравлический усилитель рулевого управления (модели с двигателем 2000 см³)

E00620100017

В гидравлическом усилителе рулевого управления используется гидравлический насос, нагнетающий масло и создающий давление в контуре, необходимое для поворота рулевого колеса.

⚠ ПРЕДОСТЕРЕЖЕНИЕ

- Не охлаждайте рулевое колесо повернутым вправо или влево до упора. Это может привести к повреждению усилителя рулевого управления.

Электроусилитель рулевого управления (модели с двигателем 1500 см³)

E00620200021

В электроусилителе рулевого управления электродвигатель уменьшает усилие, необходимое для поворота рулевого колеса.

ПРИМЕЧАНИЕ

- Во время частых поворотов рулевого колеса вправо и влево до упора (например, при маневрировании на месте парковки) может сработать защитная функция, предотвращающая перегрев усилителя рулевого управления. После включения данной функции поворачивать рулевое колесо постепенно будет все тяжелее. В этом случае в течение некоторого времени не поворачивайте рулевое колесо слишком часто. После охлаждения система снова будет работать в нормальном режиме.
- При повороте рулевого колеса неподвижного автомобиля с включенными фарами свет фар может стать более тусклым. Это не является признаком неисправности. Нормальная яркость света фар восстановится через непродолжительное время.

Предупреждающее сообщение, относящееся к усилителю рулевого управления

При неисправности в системе на информационном экране многофункционального дисплея отображается сообщение  SERVICE REQUIRED.

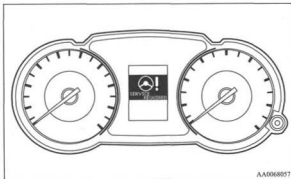

Если во время движения автомобиля на дисплее появляется предупреждающее сообщение.

1. Остановите автомобиль в безопасном месте и выключите двигатель.
2. Подождите приблизительно 30 секунд, затем пустите двигатель и проверьте, исчезло ли предупреждающее сообщение. Если сообщение исчезло, неисправность отсутствует. Если предупреждающее сообщение не исчезает или повторно появляется во время движения, рекомендуем обратиться в авторизованный сервисный центр MITSUBISHI MOTORS.

⚠ ПРЕДОСТЕРЕЖЕНИЕ

- Если предупреждающее сообщение отображается во время движения, для поворота рулевого колеса может потребоваться большее усилие.

Динамическая система курсовой устойчивости (ASC)*

E0061670096

Динамическая система курсовой устойчивости управляет антиблокировочной системой тормозов, противобуксовочной системой и системой курсовой устойчивости, поддерживая курсовую устойчивость автомобиля и сцепление колес с дорогой. Читая этот раздел, пожалуйста, учитывайте и сведения, приведенные в разделах, посвященных антиблокировочной системе тормозов, динамической системе курсовой устойчивости и противобуксовочной системе.

Антиблокировочная система тормозов (АБС) → стр. 4-38.

Противобуксовочная система → стр. 4-46

Динамическая система курсовой устойчивости → стр. 4-46

⚠ ПРЕДОСТЕРЕЖЕНИЕ

- Не переоценивайте возможности системы ASC. Следует учитывать, что ASC не может преодолеть законы физики, которым подчиняется движущийся автомобиль. Действие этой системы, как и всех остальных систем, имеет определенные ограничения и не может обеспечить сцепление колес с дорогой и сохранение курсовой устойчивости автомобиля в любых условиях. Опасное и рискованное вождение может стать причиной аварии. Управлять автомобилем осторожно и внимательно входит в обязанности водителя. Это означает, что он должен оценивать напряженность автомобильного движения, дорожные и погодные условия.
- Обязательно устанавливайте на все 4 колеса шины одного типа и размерности. В противном случае возможны сбои в работе системы ASC.
- Установка на автомобиль самоблокирующихся дифференциалов других изготовителей запрещается. При их установке возможны сбои в работе системы ASC.

ПРИМЕЧАНИЕ

- В следующих случаях из моторного отсека может слышаться звук электродвигателя. Он возникает при самодиагностике системы ASC. В этот момент может возникнуть ощущение, что педаль тормоза пульсирует или сопротивляется нажатию. Это не является признаком неисправности.
 - При повороте ключа зажигания в положение ON.
 - Во время движения автомобиля, если движение было начато не сразу после запуска двигателя.
- При срабатывании системы ASC может ощущаться вибрация, либо слышаться звук из моторного отсека. Это говорит о нормальной работе системы и не является признаком неисправности.
- Если включается контрольная лампа системы АБС, это говорит о том, что система ASC не работает.

Противобуксовочная система

E0061900074

Противобуксовочная система предотвращает пробуксовку колес на скользкой дороге, помогая тронуться с места. Она также обеспечивает достаточное тяговое усилие и управляемость автомобиля при нажатии на педаль акселератора.

⚠ ПРЕДОСТЕРЕЖЕНИЕ

- При движении по заснеженным или обледенелым дорогам обязательно установите зимние шины и ведите автомобиль на умеренной скорости.

Динамическая система курсовой устойчивости

E0061910017

Динамическая система курсовой устойчивости (ASC) предназначена для сохранения управляемости автомобиля на скользкой дороге и при резких маневрах. Она регулирует крутящий момент двигателя и управляет работой тормозных механизмов каждого колеса в отдельности.

ПРИМЕЧАНИЕ

- Динамическая система курсовой устойчивости начинает работать, когда скорость автомобиля превышает 15 км/ч.

Выключатель ASC OFF

E0061920076

Динамическая система курсовой устойчивости автоматически включается при включении зажигания (ON). Отключить эту систему можно, нажав выключатель ASC OFF и удерживая его 3 секунды и более.

При отключении системы ASC на многофункциональном дисплее отображается соответствующее сообщение ASC. Чтобы включить систему ASC, кратковременно нажмите выключатель ASC OFF еще раз. Индикация OFF исчезнет.

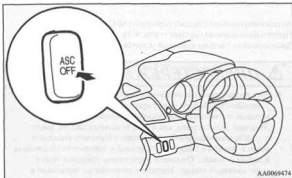

AA0069474

⚠ ПРЕДОСТЕРЕЖЕНИЕ

- В целях безопасности пользоваться выключателем ASC OFF следует только при остановленном автомобиле.
- При движении в обычных условиях система ASC должна быть включена.

ПРИМЕЧАНИЕ

- При движении по грязи, песку или рыхлому снегу обороты двигателя могут не увеличиться при нажатии на педаль акселератора. В такой ситуации временное отключение системы ASC с помощью выключателя ASC OFF может облегчить преодоление трудных участков.
- При нажатии выключателя ASC OFF отключаются и динамическая система курсовой устойчивости, и противобуксовочная система.
- Если продолжать нажимать выключатель ASC OFF после отключения системы ASC, сработает функция защиты от ошибочного нажатия, и система ASC включится вновь.

Окно индикации состояния системы ASC, окно индикации ASC OFF

E0061930077



Окно индикации состояния системы ASC.

Если система ASC срабатывает, на многофункциональном дисплее появляется соответствующее сообщение и начинает мигать индикатор ASC.



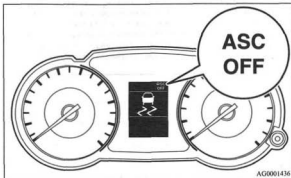

Окно индикации ASC OFF.

Отображается при отключении системы нажатием выключателя ASC OFF.





AG0001436

⚠ ПРЕДОСТЕРЕЖЕНИЕ

- Если на дисплее мигает индикатор , это означает, что система ASC включилась; также это указывает на то, что дорога скользкая либо колеса автомобиля начинают проскальзывать. В таком случае следует снизить скорость, отпустив педаль акселератора.
- Если в результате продолжительного включения тормозов на скользкой дороге температура в тормозной системе повышается, на дисплее начинает мигать индикатор , а работа противобуксовочной системы временно приостанавливается во избежание отказа тормозной системы. (На работу систем автомобиля это не влияет.) Остановите автомобиль в безопасном месте. Когда тормозные механизмы остынут, индикатор  исчезнет, а противобуксовочная система возобновит работу.



4

ПРИМЕЧАНИЕ

- Индикатор  может появиться на многофункциональном дисплее при запуске двигателя. Это говорит о кратковременном падении напряжения аккумуляторной батареи в момент запуска двигателя. Если индикатор исчезает сразу после запуска двигателя, то это не является признаком неисправности.
- Сразу после установки на автомобиль запасного колеса его коэффициент сцепления может быть несколько ниже, чем у остальных шин, в результате чего на дисплее может начать мигать индикатор .

Предупреждающее сообщение о неисправности системы ASC

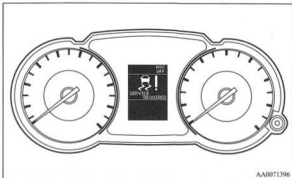

E0061940004

При возникновении неисправности в системе ASC во время движения на дисплее отображается индикатор  и предупреждающее сообщение  SERVICE REQUIRED.



AA0071396

⚠ ПРЕДОСТЕРЕЖЕНИЕ

- Возможна неисправность системы. Остановите автомобиль в безопасном месте и выключите двигатель. Выключите и вновь запустите двигатель и проверьте, исчезли ли предупреждающее сообщение  «SERVICE REQUIRED» и индикатор . Если предупреждающее сообщение и индикатор не отображаются, неисправности нет. Если предупреждающее сообщение не исчезает или появляется часто, то автомобиль можно не останавливать, но рекомендуется обратиться в авторизованный сервисный центр MITSUBISHI MOTORS.

⚠ ПРЕДОСТЕРЕЖЕНИЕ

- Если во время буксировки автомобиля ключ зажигания находится в положении ON, а приподняты только передние или только задние колеса, система ASC может сработать и стать причиной ДТП. При буксировке автомобиля с вывешенными передними колесами ключ зажигания должен находиться в положении LOCK или ACC. При буксировке автомобилей с механической или автоматической коробкой передач с приподнятыми задними колесами устанавливайте ключ зажигания в положение ACC. См. раздел «Буксировка автомобиля» на стр. 6-24.



Автомобиль с механической или автоматической коробкой передач



AA0071383

Круиз-контроль*

E00609100330

Круиз-контроль — это система автоматического поддержания заданной скорости. Пользоваться круиз-контролем можно на скорости примерно 40 км/ч и выше.

⚠ ПРЕДОСТЕРЕЖЕНИЕ

- Если двигаться с постоянной скоростью не требуется, в целях безопасности отключайте круиз-контроль.
- Не рекомендуется пользоваться круиз-контролем, когда условия движения не позволяют поддерживать постоянную скорость, например в плотном транспортном потоке, на извилистых, обледенелых, заснеженных, влажных или скользких дорогах, а также на крутых спусках.
- На автомобилях с механической коробкой передач не включайте нейтральную передачу (положение N) при движении на заданной скорости, не нажимая на педаль сцепления. Обороты двигателя увеличатся, и двигатель может получить повреждение.

ПРИМЕЧАНИЕ

- Круиз-контроль может оказаться не в состоянии поддерживать постоянную скорость на подъеме или спуске.
- При движении на крутом подъеме скорость движения может снизиться. Для поддержания заданной скорости можно нажать педаль акселератора.
- На крутом спуске скорость может превысить заданную. Для регулировки скорости может потребоваться нажать педаль тормоза. В результате система круиз-контроля отключится.

Кнопки управления круиз-контролем

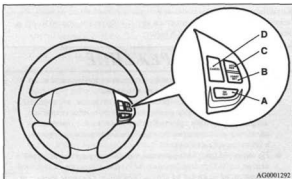

А — Кнопка ON OFF

Используется для включения и выключения круиз-контроля.

В — Кнопка COAST SET

Используется для уменьшения заданного значения скорости, а также для установки постоянной скорости движения.

С — Кнопка ACC RES

Используется для увеличения заданного значения скорости, а также для возврата к исходной постоянной скорости движения.

Д — кнопка CANCEL

Используется для отключения режима движения с постоянной скоростью.

ПРИМЕЧАНИЕ

- Старайтесь не допускать ошибок при использовании кнопками круиз-контроля. При одновременном нажатии двух и более кнопок система круиз-контроля может отключиться автоматически.

Включение круиз-контроля

E00609300540

1. При включенном зажигании (положение ON) нажмите кнопку ON OFF (A) для включения круиз-контроля. При этом загорится контрольная лампа CRUISE в щитке приборов.

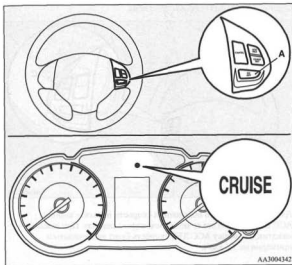

AA3004347

ПРИМЕЧАНИЕ

- Если круиз-контроль включен в тот момент, когда ключ в замке зажигания находится в положении LOCK или ACC, круиз-контроль включится автоматически при следующем пуске двигателя. При этом также включится контрольная лампа круиз-контроля CRUISE.
- При недостаточном напряжении аккумуляторной батареи информация о состоянии круиз-контроля стирается из памяти. В результате при пуске двигателя контрольная лампа круиз-контроля CRUISE может не включиться. В этом случае нажмите кнопку ON OFF еще раз, чтобы включить круиз-контроль.

- Увеличьте или уменьшите скорость движения до желаемой; затем нажмите и отпустите клавишу COAST SET (B) при горящей контрольной лампе CRUISE. Автомобиль будет двигаться на заданной скорости.

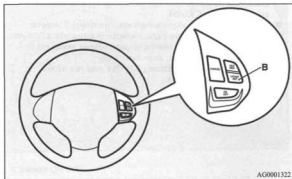

ПРИМЕЧАНИЕ

- Требуемая постоянная скорость движения задается при отпускании кнопки COAST SET.

Повышение заданной скорости движения

E00609400310

Повысить скорость движения можно двумя способами.

Нажатием кнопки ACC RES

Двигаясь с заданной скоростью, нажмите кнопку ACC RES (C) и удерживайте ее; скорость движения будет постепенно увеличиваться. При достижении требуемой скорости отпустите кнопку. В память будет введена новая скорость движения.

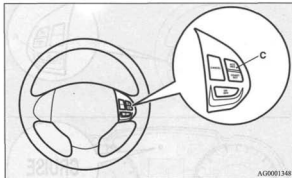

Для незначительного повышения скорости нажмите кнопку ACC RES и отпустите ее менее чем через 1 секунду. При каждом нажатии на кнопку ACC RES скорость будет увеличиваться примерно на 1,6 км/ч.

С помощью педали акселератора

Двигаясь на заданной скорости, нажмите педаль акселератора и увеличьте скорость движения до желаемой; затем быстро нажмите и отпустите клавишу COAST SET (B), чтобы ввести в память системы новое значение скорости.

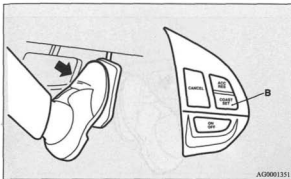
**Снижение заданной скорости движения**

E0060930021

Снизить скорость движения можно двумя способами.

Нажатием кнопки COAST SET

Двигаясь с заданной скоростью, нажмите кнопку COAST SET (B) и удерживайте ее; скорость движения будет постепенно уменьшаться. При достижении требуемой скорости отпустите кнопку. В память будет введена новая скорость движения.

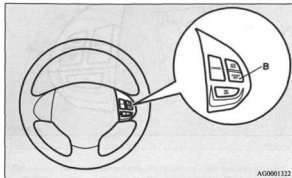

Для незначительного снижения скорости нажмите кнопку COAST SET и отпустите ее менее чем через 1 секунду. При каждом нажатии на кнопку COAST SET скорость будет уменьшаться примерно на 1,6 км/ч.

С помощью педали тормоза

Двигаясь на заданной скорости, нажмите педаль тормоза (при этом круиз-контроль отключается), снизьте скорость до требуемой и кратким нажатием кнопки COAST SET (B) установите заданную скорость.

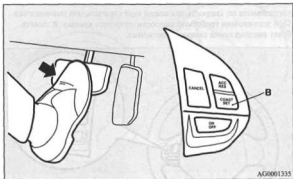

Временное повышение или снижение скорости

E0061950024

Временное повышение скорости

Нажмите педаль акселератора, как в обычном режиме. После отпущания педали акселератора скорость движения вернется к ранее установленному уровню.

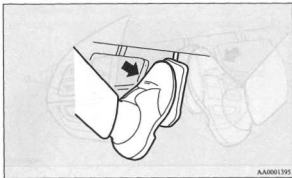

Временное снижение скорости

Нажмите педаль тормоза, чтобы снизить скорость. Чтобы вернуться к прежней скорости движения, нажмите кнопку ACC RES (C). См. раздел «Восстановление заданной скорости движения» на стр. 4-56.

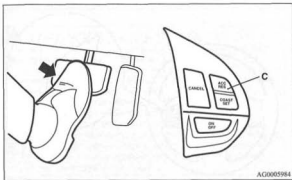
**Отключение круиз-контроля**

Отключить круиз-контроль можно следующим образом.

- Нажмите кнопку ON OFF (A) (круиз-контроль будет отключен).
- Нажмите кнопку CANCEL (D).
- Нажмите педаль тормоза.

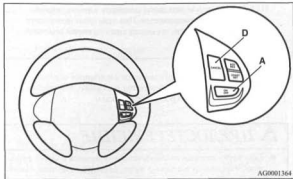

Круиз-контроль автоматически отключается в следующих случаях.

- При нажатии на педаль сцепления (на автомобилях с механической коробкой передач).
- При снижении скорости на подъеме и т. п. более чем на 15 км/ч относительно установленного значения (на автомобилях, оснащенных бензиновым двигателем).
- При скорости движения менее 40 км/ч.
- Когда динамическая система курсовой устойчивости (ASC) включается (если имеется). См. раздел «Динамическая система курсовой устойчивости (ASC)», стр. 4-45.

⚠ ПРЕДУПРЕЖДЕНИЕ

- Несмотря на то, что на автомобилях, оснащенных бесступенчатым вариатором CVT, круиз-контроль отключается при переводе рычага селектора в положение N (НЕЙТРАЛЬНАЯ ПЕРЕДАЧА), переводить рычаг селектора в это положение во время движения запрещается. При этом будет невозможно торможение двигателем, что может стать причиной серьезной аварии.

Кроме того, круиз-контроль отключается следующим образом.

- Если обороты двигателя увеличатся настолько, что стрелка тахометра перейдет в красную зону шкалы.

⚠ ПРЕДОСТЕРЕЖЕНИЕ

- Если круиз-контроль отключается автоматически в других ситуациях, отличных от описанных выше, возможно, в системе возникла неисправность.
- Отключите круиз-контроль с помощью кнопки ON OFF, затем обратитесь для проверки автомобиля в авторизованный сервисный центр MITSUBISHI MOTORS.

Восстановление заданной скорости движения

LD669900024

Если круиз-контроль был отключен одним из способов, описанных на стр. 4-55, восстановить заданную скорость движения можно, нажав кнопку ACC RES (C) на скорости не менее 40 км/ч.

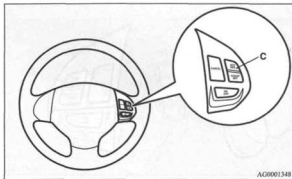

AG0001348

Однако при выполнении одного из следующих условий восстановить заданную скорость движения с помощью данной кнопки будет невозможно. В таких случаях необходимо задать скорость заново:

- Кнопка ON OFF была нажата.
- Было выключено зажигание (OFF).
- Контрольная лампа CRUISE погасла.

Система ультразвуковых датчиков*

E00615500068

Эта система работает при движении автомобиля задним ходом. С помощью угловых и задних датчиков она определяет наличие препятствий на пути автомобиля и сигналами зуммера сообщает водителю примерное расстояние до препятствия.

⚠ ПРЕДОСТЕРЕЖЕНИЕ

- Система ультразвуковых датчиков помогает определить примерное расстояние от автомобиля до препятствия, находящегося позади него. Она имеет некоторые конструктивные ограничения по определяемым зонам и объектам и может неправильно определять положение некоторых объектов. Поэтому не следует чрезмерно полагаться на систему этих датчиков, управлять автомобилем при движении задним ходом необходимо так же осторожно, как и в отсутствие такой системы.
- В целях безопасности осмотрите окружающую зону. Управляя автомобилем, не ориентируйтесь исключительно на указания системы ультразвуковых датчиков.

Зоны обнаружения препятствий

E00615600160

Зоны, в которых угловые и задние датчики способны обнаруживать препятствия, показаны на рисунке. Датчики не обнаруживают препятствия, находящиеся под бампером или в непосредственной близости от него. Поэтому для обеспечения безопасности осмотрите пространство вокруг автомобиля.

Расположение угловых и задних датчиков

Два угловых датчика (А) располагаются по углам заднего бампера, два задних (В) — в средней части заднего бампера.

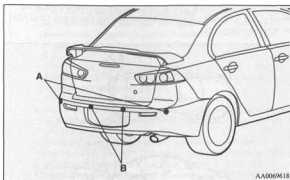

AA0060618

Зоны обнаружения препятствий системой ультразвуковых датчиков

В зависимости от того, установлено ли на Вашем автомобиле тягово-сцепное устройство, систему ультразвуковых датчиков можно перевести в один из двух режимов — для работы с тягово-сцепным устройством и без него. При работе в режиме «с тягово-сцепным устройством» зона, где находится тягово-сцепное устройство, исключается, и датчики не обнаруживают препятствия, находящиеся в ней.

На автомобилях без тягово-сцепного устройства

Размеры зоны обнаружения препятствия составляют примерно 60 см (A) от угловых датчиков, 150 см (B) от задних датчиков и не более 60 см (C) от поверхности земли, исключая зону примерно 10 см (D) от поверхности земли.

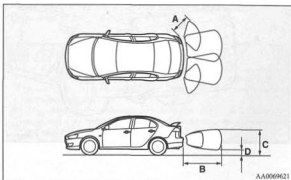

На автомобилях с тягово-сцепным устройством

Размеры зоны обнаружения препятствия составляют примерно 60 см (A) от угловых датчиков, 150 см (B) от задних датчиков и не более 60 см (C) от поверхности земли, исключая зону примерно 10 см (D) от поверхности земли. Зона, в которой препятствия не обнаруживаются (E), составляет примерно 20 см от бампера (F).

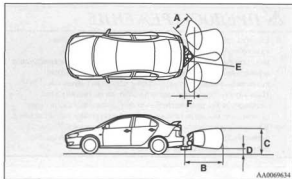

ПРИМЕЧАНИЕ

- Если задний бампер подвергся удару, задние или угловые датчики могут выйти из строя, и система будет работать неправильно. Рекомендуется обратиться для проверки системы в авторизованный сервисный центр MITSUBISHI MOTORS.
- Датчики не обнаруживают препятствия, находящиеся под бампером или в непосредственной близости от него. Если высота препятствия меньше, чем высота расположения угловых или задних датчиков, то датчики могут сначала обнаружить препятствие, а затем «потерять» его из виду.

Сведения о том, как можно изменить конфигурацию зон обнаружения, приведены в разделе «Изменение зон обнаружения препятствий» на стр. 4-62.

▲ ПРЕДОСТЕРЕЖЕНИЕ

- Система ультразвуковых датчиков может неверно работать в следующих ситуациях:
 - Датчики или прилегающие к ним зоны покрыты льдом, снегом или грязью.
 - Обледенение датчиков.
 - Система воспринимает ультразвуковые сигналы от посторонних источников (сигналы других автомобилей, звук двигателей мотоциклов, звуки торможения, радиоприемники, сильный дождь, разбрызгиваемая вода, звук цепей противоскольжения и т. д.).
 - Слишком высокая или низкая температура датчиков (после очень долгой стоянки автомобиля под прямыми солнечными лучами или в холодную погоду).
 - При значительном наклоне автомобиля.
 - При движении автомобиля по неровной дороге (с рытвинами, кочками, по гравийному покрытию или траве, по холмистой местности).
 - Автомобиль находится слишком близко к препятствию.
 - Датчики и прилегающие к ним зоны протирались рукой, либо на них размещены какие-либо наклейки или аксессуары.
- Система ультразвуковых датчиков может не обнаружить следующие препятствия:
 - Тонкие: проволочные сетки или тросы.
 - Поглощающие звук: сугробы и т. п.
 - Имеющие острый выступающий угол.
 - Имеющие гладкую поверхность: стекло.
 - Низкие: бордюрный камень и т. п.

ПРИМЕЧАНИЕ

- Если датчики принимают ультразвуковые сигналы от посторонних источников, зуммер может звучать тише, чем при обычном предупреждении, но это не является признаком неисправности системы. После исчезновения постороннего сигнала зуммер отключится, и система вернется к обычному режиму работы.

Включение системы

E00615700190

Для включения системы при включенном зажигании переведите рычаг переключения в положение передачи заднего хода R, если автомобиль оснащен механической коробкой передач, или установите рычаг селектора в положение заднего хода R, если автомобиль оснащен автоматической коробкой передач или бесступенчатым вариатором. Чтобы отключить систему, нажмите кнопку SONAR.

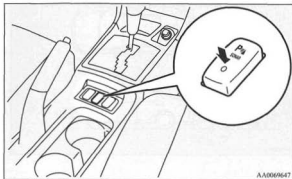

ПРИМЕЧАНИЕ

- Включить или выключить систему ультразвуковых датчиков с помощью кнопки SONAR можно только в том случае, если рычаг переключения установлен в положение передачи заднего хода R (для автомобилей, оснащенных механической коробкой передач) или рычаг селектора установлен в положение заднего хода R (для автомобилей, оснащенных автоматической коробкой передач или бесступенчатым вариатором).

При отключении системы ультразвуковых датчиков гаснет контрольная лампа (А).

При возникновении неисправности в системе эта лампа начинает мигать. См. раздел «Контрольная лампа системы ультразвуковых датчиков» на стр. 4-63.

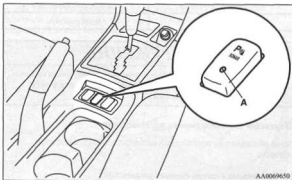

Чтобы вновь включить систему, нажмите кнопку SONAR еще раз. При этом зуммер подаст один короткий сигнал, а контрольная лампа включится.

ПРИМЕЧАНИЕ

- При включении зажигания (положение ON) контрольная лампа системы ультразвуковых датчиков должна мигнуть один раз.

Зуммер включается, если работающая система обнаруживает препятствие.

ПРИМЕЧАНИЕ

- После включения кнопкой SONAR система переходит в один из двух режимов, в зависимости от установки зон обнаружения препятствий.
 - В случае если на автомобиле не установлено тягово-сцепное устройство. Если рычаг переключения установлен в положение передачи заднего хода R (для автомобилей, оснащенных механической коробкой передач), или рычаг селектора установлен в положение заднего хода R (для автомобилей, оснащенных автоматической коробкой передач или бесступенчатым вариатором), система ультразвуковых датчиков будет работать даже в том случае, если угловые датчики были отключены с помощью кнопки SONAR.
 - В случае, если на автомобиле установлено тягово-сцепное устройство. Если система ультразвуковых датчиков была отключена с помощью кнопки SONAR, она не начнет работу до тех пор, пока не будет выключен двигатель. Система не будет работать, несмотря на то, что рычаг переключения установлен в положение передачи заднего хода R (для автомобилей, оснащенных механической коробкой передач), или рычаг селектора установлен в положение заднего хода R (для автомобилей, оснащенных автоматической коробкой передач или бесступенчатым вариатором). Для возобновления работы системы ультразвуковых датчиков нажмите кнопку SONAR либо выключите и повторно запустите двигатель, затем установите рычаг переключения в положение передачи заднего хода R (для автомобилей, оснащенных механической коробкой передач), или установите рычаг селектора в положение заднего хода R (для автомобилей, оснащенных автоматической коробкой передач или бесступенчатым вариатором).

Предупреждение о препятствии

Если позади автомобиля имеется препятствие, зуммер подает различные сигналы, в зависимости от расстояния от автомобиля до препятствия.

Угловой датчик

Расстояние от автомобиля до препятствия	Тип звукового сигнала
Примерно 60-40 см	Прерывистый
Примерно 40-25 см	Частый прерывистый
Менее 25 см	Непрерывный

Задний датчик (на автомобилях без тягово-сцепного устройства)

Расстояние от автомобиля до препятствия	Тип звукового сигнала
Примерно 150-80 см	Прерывистый
Примерно 80-40 см	Частый прерывистый
Менее 40 см	Непрерывный

Задний датчик (на автомобилях с тягово-сцепным устройством)

Расстояние от автомобиля до препятствия	Тип звукового сигнала
Примерно 150-100 см	Прерывистый
Примерно 100-60 см	Частый прерывистый
Менее 60 см	Непрерывный

⚠ ПРЕДОСТЕРЕЖЕНИЕ

- Указанные значения являются примерными и могут меняться под воздействием различных факторов: температуры, влажности, формы объектов-препятствий.

Изменение зон обнаружения препятствий

E00615000045

Зоны обнаружения препятствий можно изменить следующим образом.

На автомобилях с тягово-сцепным устройством

Отключите систему с помощью кнопки SONAR, затем нажмите эту кнопку снова, удерживайте ее примерно 3 секунды и отпустите. Зуммер подаст два сигнала, подтверждая, что зоны обнаружения изменены.

На автомобилях без тягово-сцепного устройства

Отключите систему с помощью кнопки SONAR, затем нажмите эту кнопку снова, удерживайте ее примерно 3 секунды и отпустите. Зуммер подаст один сигнал, подтверждая, что зоны обнаружения изменены.

ПРИМЕЧАНИЕ

- Если удерживать кнопку SONAR нажатой более 10 секунд, зоны обнаружения не изменятся.

Контрольная лампа системы ультразвуковых датчиков

E0061590134

При возникновении неисправности в системе ультразвуковых датчиков начнет мигать контрольная лампа системы, а зуммер подаст сигнал длительностью примерно 5 секунд. После выключения сигнала зуммера контрольная лампа будет продолжать мигать до тех пор, пока неисправность не будет устранена. Рекомендуется обратиться для проверки системы в авторизованный сервисный центр MITSUBISHI MOTORS.

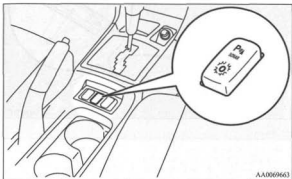

AA0069663

Перевозка грузов

E0060990911

Меры предосторожности при перевозке грузов**▲ ПРЕДОСТЕРЕЖЕНИЕ**

- Запрещается располагать груз (багаж) выше уровня спинки сиденья. Надежно закрепите груз, чтобы он не сместился при движении автомобиля. Помехи для обзора сзади автомобиля или смещение груза в салон при резком торможении могут стать причиной серьезной аварии и тяжелых травм.
- Тяжелый груз (багаж) следует размещать в передней части автомобиля. При наличии тяжелого груза в задней части автомобиля может ухудшиться управляемость.

Перевозка грузов на верхнем багажнике**▲ ПРЕДОСТЕРЕЖЕНИЕ**

- Используйте верхний багажник, подходящий для установки на автомобиле. Не перевозите багаж непосредственно на крыше автомобиля. При установке верхнего багажника соблюдайте инструкцию его изготовителя.

ПРИМЕЧАНИЕ

- Рекомендуется использовать оригинальный верхний багажник MITSUBISHI, поскольку кронштейны имеют специальную форму. Более подробную информацию вы можете получить в авторизованном сервисном центре MITSUBISHI MOTORS.

Кронштейны для установки верхнего багажника

Для установки верхнего багажника воспользуйтесь кронштейнами (А). Кронштейны (А) находятся под каждой из крышек (В).

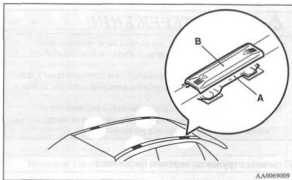

Крепление верхнего багажника

Сдвиньте крышки (В) в направлении передней части автомобиля, чтобы снять их.

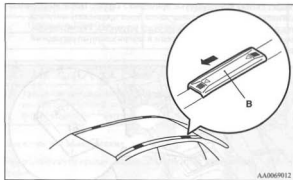

Установка крышек

1. Установите защелки (С) каждой крышки в соответствующие отверстия (D) в крыше.
2. Сдвиньте крышки (В) в направлении задней части автомобиля, чтобы установить их.

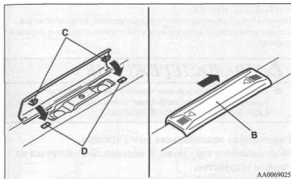
**Меры предосторожности при перевозке груза на верхнем багажнике****⚠ ПРЕДОСТЕРЕЖЕНИЕ**

- Убедитесь, что масса груза не превышает допустимой нагрузки на крышу. Превышение допустимой нагрузки на крышу может привести к повреждению автомобиля. Нагрузка на крышу — это максимально допустимая масса груза на крыше (масса багажника плюс масса находящегося на нем груза). Данные по нагрузке приведены в разделе «Максимальная масса груза, перевозимого на крыше» на стр. 9-9.
- При перевозке груза на крыше автомобиля двигайтесь с невысокой скоростью и избегайте резких маневров, таких как резкие торможения и повороты. Кроме того, укладывать груз на багажник следует таким образом, чтобы он распределялся равномерно. Наиболее тяжелые предметы следует помещать внизу. Запрещается перевозить предметы, ширина которых превышает ширину багажника. Дополнительный груз на крыше увеличивает высоту центра тяжести автомобиля и влияет на его управляемость. В результате ошибки при управлении или резкие маневры могут привести к потере управляемости и аварии.
- Перед началом поездки, а также проехав небольшое расстояние, убедитесь, что груз надежно закреплен на багажнике. Во время поездки периодически проверяйте надежность крепления груза.

ПРИМЕЧАНИЕ

- Если верхний багажник не используется, снимите его. Это устраним аэродинамический шум и уменьшит расход топлива.
- Обязательно снимите багажник перед заездом на автоматическую мойку.
- Устанавливая багажник на крышу, убедитесь, что между ним и крышей остается достаточный зазор для открытия люка (при наличии люка).

Буксировка прицепа

00061000042

Для буксировки прицепа необходимо установить на автомобиль буксирное устройство, соответствующее стандартам, действующим в стране, где эксплуатируется автомобиль. При необходимости проконсультируйтесь в авторизованном сервисном центре MITSUBISHI MOTORS.

Правила буксировки прицепов в разных странах могут отличаться. Следует соблюдать действующие местные законодательные нормы и правила.

⚠ ПРЕДОСТЕРЕЖЕНИЕ

- **Опасно! Возможно дорожно-транспортное происшествие!**
Буксирное устройство необходимо устанавливать в соответствии с инструкциями MITSUBISHI MOTORS.

Разрешенная максимальная масса прицепа, оборудованного тормозами, и максимальная нагрузка на сцепное устройство.

Запрещается превышать разрешенную максимальную массу прицепа, оборудованного тормозами, и максимальную нагрузку на сцепное устройство, указанные в технических характеристиках (См. раздел «Весовые параметры автомобиля» на стр. 9-8). При буксировке прицепа на высоте свыше 1000 м над уровнем моря необходимо уменьшать полную массу автопоезда на 10% на каждые 1000 м подъема над уровнем моря, поскольку из-за уменьшения атмосферного давления мощность двигателя снижается.

Установка буксирного устройства

Координаты точек (А) крепления буксирного устройства на автомобиле приведены в следующей таблице.

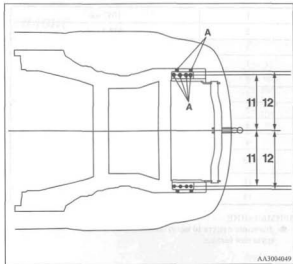
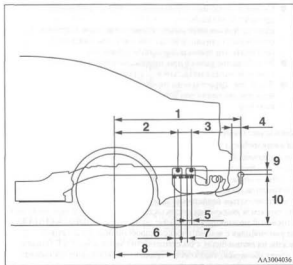

1	1057 мм
2	529,5 мм
3	113,5 мм
4	77 мм
5	37,5 мм
6	51,75 мм
7	51,75 мм
8	502,5 мм
9	34 мм
10	464 мм (без нагрузки) 366 - 395 мм (с нагрузкой)
11	495 мм
12	529,5 мм

ПРИМЕЧАНИЕ

- Значения пункта 10 могут изменяться в зависимости от массы груза или багажа.

Особенности вождения

- При начале движения не допускайте пробуксовки сцепления (для автомобилей с механической коробкой передач) и не увеличивайте обороты двигателя сверх меры.
- Скорость движения при буксировке прицепа не должна превышать 100 км/ч.
Если местными правилами скорость движения с прицепом ограничена величиной менее 100 км/ч, рекомендуется соблюдать эти правила дорожного движения.
- Во избежание рывков при торможении сначала нажимайте на педаль тормоза слегка, затем — сильнее.
- Для более эффективного торможения двигателем перед началом движения под уклон переключитесь на более низкую передачу.

Дополнительные меры предосторожности при движении на автомобилях с автоматической коробкой передач или бесступенчатым вариатором

При движении под уклон или на низкой скорости рекомендуется использовать положение 2 (ВТОРАЯ) на автомобилях с автоматической коробкой передач и положение D на автомобилях с бесступенчатым вариатором. Для более эффективного торможения двигателем и увеличения ресурсов тормозной системы при движении в гористой местности используйте положение L (ПОНИЖЕННАЯ) на автомобилях с автоматической коробкой передач и ручной режим на автомобилях с бесступенчатым вариатором CVT. Однако следует убедиться, что скорость вращения двигателя не превышает допустимый предел для выбранной передачи.

Создание комфортных условий в салоне

Вентиляционные дефлекторы.....	5- 2	Лампы освещения салона.....	5- 91
Система кондиционирования воздуха с ручным управлением*.....	5- 6	Вешевые ящики.....	5- 96
Автоматический кондиционер*.....	5- 15	Подстаканник.....	5-102
Правила эксплуатации системы кондиционирования.....	5- 23	Подставка для бутылки.....	5-103
Воздушный фильтр системы вентиляции салона.....	5- 24	Верхние вспомогательные ручки.....	5-104
Радиоприемник с электронной настройкой диапазонов LW/MW/FM с проигрывателем компакт-дисков*.....	5- 24	Крючок для одежды.....	5-105
Радиоприемник с электронной настройкой диапазонов LW/MW/FM с CD-чейнджером*.....	5- 48		
Использование внешнего аудиовхода (на автомобилях, оснащенных аудиосистемой класса «премиум»)*.....	5- 73		
Кнопки дистанционного управления аудиосистемой на рулевом колесе*.....	5- 74		
Коды неисправностей.....	5- 76		
Правила обращения с компакт-дисками.....	5- 78		
Антенна.....	5- 81		
Цифровые часы*.....	5- 82		
Солнцезащитные козырьки.....	5- 86		
Пепельница.....	5- 87		
Прикуриватель*.....	5- 88		
Розетка электропитания*.....	5- 89		

Вентиляционные дефлекторы

EB0700100197

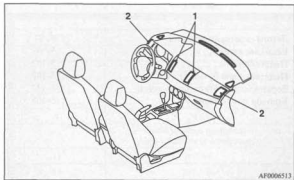

AF0006513

- 1- Центральные вентиляционные дефлекторы
- 2- Боковые вентиляционные дефлекторы

ПРИМЕЧАНИЕ

- Не ставьте бутылки и стаканы с напитками на верхнюю часть панели приборов. Напитки, пролившиеся в вентиляционные дефлекторы, могут повредить систему.

Регулировка объема и направления подаваемого воздуха

EB0700200143

Центральные вентиляционные дефлекторы

Направление воздушного потока регулируется перемещением регулятора (A).

Чтобы закрыть дефлектор, поверните регулятор (A) по направлению внутрь салона.

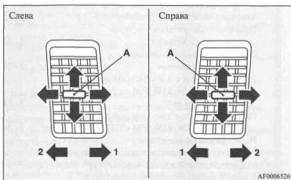

AF0006526

- 1- Закрыть
- 2- Открыть

Боковые вентиляционные дефлекторы

Направление воздушного потока регулируется перемещением регулятора (А).

Чтобы закрыть дефлектор, поверните регулятор (А) по направлению наружу из салона.

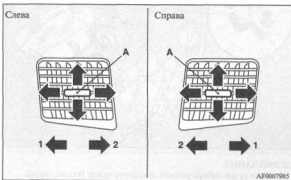

- 1- Закрыт
2- Открыт

ПРИМЕЧАНИЕ



- На автомобилях с кондиционером при подаче холодного воздуха через вентиляционные дефлекторы может появиться туман. Это объясняется быстрым охлаждением влажного воздуха в кондиционере. Через несколько секунд туман исчезает.

Ручка выбора режима подачи воздуха

E01726500072

Направление и интенсивность подачи воздуха через различные вентиляционные дефлекторы изменяется поворотом ручки выбора режима

**⚠ ПРЕДОСТЕРЕЖЕНИЕ**

- Если ручка выбора режима подачи воздуха находится между положениями «» и «», для устранения образования тумана нажмите кнопку выбора режима забора воздуха в положение подачи наружного воздуха. (См. раздел «Кнопка выбора режима забора воздуха» на стр. 5-8, 5-17.)

Выбор режима подачи воздуха

E00790300870

Направление и интенсивность подачи воздуха через различные вентиляционные дефлекторы изменяется поворотом ручки выбора режима (см. раздел «Ручка выбора режима подачи воздуха» на стр. 5-3). Далее на нескольких иллюстрациях используются следующие символы, обозначающие интенсивность подачи воздуха через дефлекторы.

- : Малая интенсивность подачи воздуха
- ➔ : Средняя интенсивность подачи воздуха
- ➞ : Высокая интенсивность подачи воздуха

Подача воздуха в верхнюю часть салона

Воздушные потоки направляются только в верхнюю часть салона.

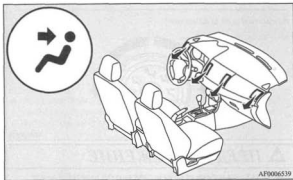

Подача воздуха к ногам и в верхнюю часть салона

Воздушные потоки направляются в верхнюю часть салона и к ногам.

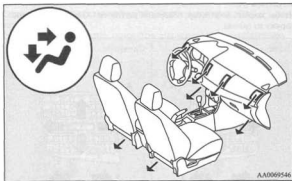

ПРИМЕЧАНИЕ

- Если ручка выбора режима находится между положениями «↗» и «↘», большая часть воздуха поступает в верхнюю часть салона. Если ручка выбора режима находится между положениями «↘» и «↙», большая часть воздуха поступает к ногам.



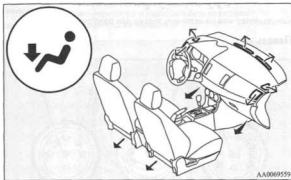

Поддача воздуха к ногам

Большая часть воздушного потока направляется к ногам.

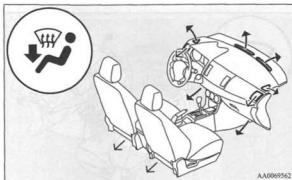
**Поддача воздуха к ногам и обдув стекол**

Воздух подается к ногам, на ветровое стекло и боковые стекла.

**ПРИМЕЧАНИЕ**

- Если ручка выбора режима находится между положениями «» и «», большая часть воздуха поступает к ногам. Если ручка выбора режима находится между положениями «» и «», большая часть воздуха поступает на ветровое стекло и стекла передних дверей.

Обдув стекла

Большая часть воздушного потока направляется на ветровое стекло и стекла передних дверей.

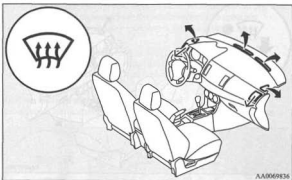

Система кондиционирования воздуха с ручным управлением*

E00700500058

Кондиционер можно включить только при работающем двигателе.

Панель управления

E00700600176

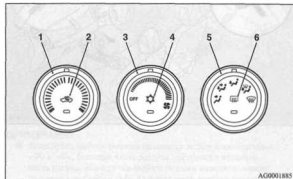

- 1- Ручка регулировки температуры воздуха
- 2- Кнопка выбора режима забора воздуха
- 3- Регулятор частоты вращения вентилятора
- 4- Выключатель кондиционера
- 5- Ручка выбора режима подачи воздуха
- 6- Выключатель обогрева заднего стекла → стр. 3-75

Регулятор частоты вращения вентилятора

E00700700164

Частота вращения вентилятора выбирается поворотом ручки регулятора.

При повороте ручки регулятора вправо скорость вращения вентилятора постепенно увеличивается.

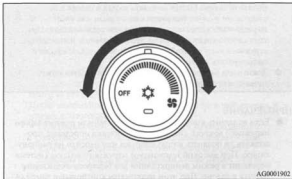

AG0001902

Ручка регулировки температуры воздуха

E00700900283

Регулирование температуры производится путем вращения ручки регулировки температуры воздуха.



AG0004990

ПРИМЕЧАНИЕ

- При низкой температуре охлаждающей жидкости воздух, подаваемый отопителем, также будет прохладным или холодным, даже при установке регулятора температуры в положение, соответствующее подаче теплого воздуха.

Кнопка выбора режима забора воздуха

E00701300604

Режим забора воздуха изменяется нажатием данной кнопки.

- Каждое нажатие кнопки сопровождается звуковым сигналом.
Подача наружного воздуха: контрольная лампа (А) выключена.
В салон подается воздух снаружи.
- Рециркуляция воздуха в салоне: контрольная лампа (А) включена.
Воздух рециркулирует внутри салона автомобиля.

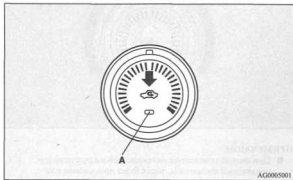

⚠ ПРЕДОСТЕРЕЖЕНИЕ

- В обычных условиях следует использовать режим забора наружного воздуха для предотвращения запотевания ветрового и боковых стекол и быстрого удаления конденсата или льда с ветрового стекла.
Если необходимо быстро охладить воздух в салоне или в наружном воздухе содержится много пыли или иных загрязняющих веществ, включите режим рециркуляции. При этом следует время от времени переключаться в режим забора наружного воздуха, чтобы обеспечить вентиляцию салона и предотвратить запотевание стекол.
- Длительная работа в режиме рециркуляции воздуха может вызвать запотевание стекол.

ПРИМЕЧАНИЕ

- Если включить кондиционер при включенном режиме забора наружного воздуха, система автоматически определит, продолжать ли подавать воздух снаружи или перейти на рециркуляцию. При высокой температуре наружного воздуха система переходит в режим рециркуляции для быстрого охлаждения воздуха в салоне. При этом включается контрольная лампа (А) в кнопке выключателя. Чтобы возвратиться в режим забора наружного воздуха, нажмите эту кнопку.

Настройка режима забора воздуха (изменение настроек)

E00732500019

Настройки можно изменить следующим образом:

- Включить автоматическое регулирование.
При работе кондиционера управление кнопкой выбора режима забора воздуха осуществляется автоматически.
- Выключить автоматическое регулирование.
Даже при включенном кондиционере автоматическое управление кнопкой выбора режима забора воздуха невозможно.
- Способ изменения настроек.
Удерживайте нажатой кнопку выбора режима забора воздуха не менее 10 секунд.
После изменения настройки будет подан звуковой сигнал, и мигнет контрольная лампа.
 - При отключении автоматического режима подается 3 звуковых сигнала, и контрольная лампа мигает 3 раза.
 - При включении автоматического режима подается 2 звуковых сигнала, и контрольная лампа мигает 3 раза.

ПРИМЕЧАНИЕ

- Установка по умолчанию (заводская установка) — «Автоматический режим забора воздуха включен».
- При повороте ручки выбора режима подачи воздуха в положение «» вентилятор автоматически начинает подавать наружный воздух во избежание запотевания стекол, даже если автоматический режим забора воздуха отключен.

Выключатель кондиционера

E00701500648

Чтобы включить кондиционер, нажмите выключатель. При этом включается контрольная лампа (А).

Каждое нажатие кнопки сопровождается звуковым сигналом.

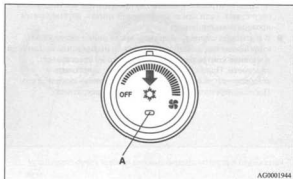

AG0001944

Чтобы выключить кондиционер, нажмите этот же выключатель еще раз.

⚠ ПРЕДОСТЕРЕЖЕНИЕ

- При включении кондиционера обороты холостого хода двигателя слегка увеличиваются, компрессор кондиционера включается и выключается автоматически. При этом если автомобиль, оснащенный автоматической коробкой передач или бесступенчатым вариатором CVT, стоит на месте, необходимо до упора нажать на педаль тормоза, чтобы предотвратить случайное трогание автомобиля с места.

ПРИМЕЧАНИЕ

- При обнаружении неисправности в системе кондиционирования контрольная лампа кондиционера (А) начинает мигать. В этом случае выключите кондиционер нажатием кнопки, а затем вновь включите его. Если после этого мигание контрольной лампы (А) прекратится, неисправность отсутствует. Если лампа вновь начнет мигать, рекомендуется проверить кондиционер.
- В некоторых случаях, например, после мойки автомобиля струей воды под давлением, возможно отсыревание конденсора и мигание контрольной лампы (А). Это не представляет опасности. Подождите некоторое время, выключите кондиционер нажатием кнопки, а затем вновь включите его. После испарения влаги мигание лампы прекратится.

Использование системы кондиционирования

E06701800148

Обогрев салона

Установите ручку выбора режима подачи воздуха в положение «↺», а переключатель режима циркуляции (А) — в положение подачи наружного воздуха.

Поворотом регулятора температуры установите требуемую температуру. Выберите необходимую скорость вращения вентилятора.

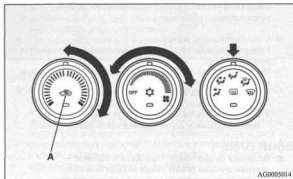

AG0005914

Создание комфортных условий в салоне

Чтобы открыть верхний ящик, потяните правый рычаг (А) и поднимите крышку.

Чтобы открыть нижний ящик, потяните левый рычаг (В) и поднимите крышку.

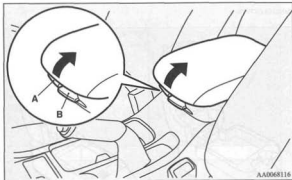

Таб 2

Чтобы открыть нижний ящик, потяните рычаг (С) и поднимите крышку.

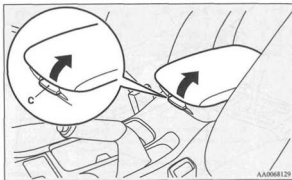

Держатель салфеток*

Держатель салфеток (А) находится с обратной стороны крышки ящика в напольной консоли.

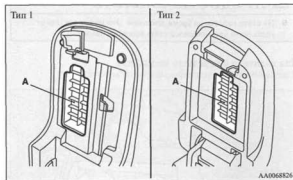
**Держатель для авторучек***

Держатель для авторучек (А) находится с обратной стороны крышки ящика в напольной консоли.

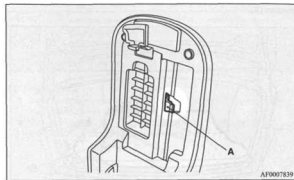

Вещевые ящики в полу багажника*

E0071K70032

Внутри багажника имеются вещевые ящики.
Для их использования поднимите напольный коврик (А) и снимите крышки (В).

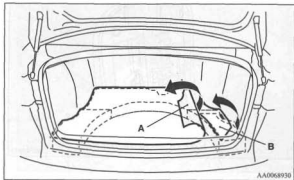

AA0068930

Подстаканник

E00714590479

⚠ ПРЕДОСТЕРЕЖЕНИЕ

- Не пейте напитки во время движения. Это может отвлечь от управления автомобилем и стать причиной аварии.

Для водителя и переднего пассажира
Подстаканник находится перед напольной консолью.

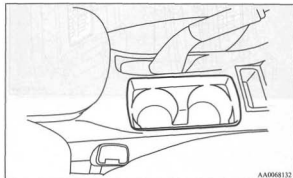

AA0068132

Для пассажиров задних сидений

E0071690363

Чтобы воспользоваться подстаканником, опустите подлокотник (А).

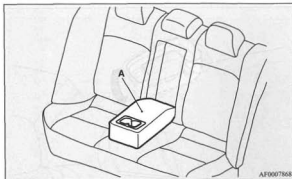

AF0007868

Подставка для бутылки

E00718200142

⚠ ПРЕДОСТЕРЕЖЕНИЕ

- Не пейте напитки во время движения. Это может отвлек от управления автомобилем и стать причиной аварии.
- Напитки могут пролиться из-за толчков, возникающих при движении автомобиля. Будьте осторожны, чтобы не обжечься пролившимся горячим напитком.

ПРИМЕЧАНИЕ

- Перед помещением бутылки в подставку убедитесь, что колпачок плотно закрыт.
- Некоторые бутылки могут не поместиться в подставку вследствие различной формы и размера.

Для водителя и переднего пассажира

Подставки для бутылок располагаются в обеих дверях.

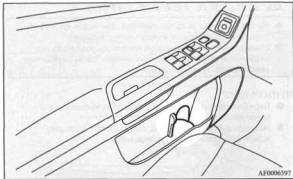

Верхние вспомогательные ручки

E0073280025

За эти ручки можно держаться во время движения.

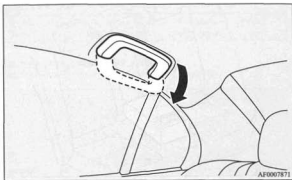

⚠ ПРЕДОСТЕРЕЖЕНИЕ

- Не держитесь за вспомогательные ручки при посадке или высадке.
- Ручка может сломаться, и вы можете получить травму.

Крючок для одежды

E0072500106

На ручке над задним сиденьем со стороны водителя имеется крючок для одежды.

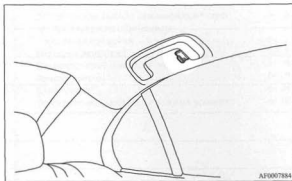

⚠ ПРЕДУПРЕЖДЕНИЕ

- Запрещается вешать на крючки для одежды вешалки, а также тяжелые и острые предметы. При срабатывании подушек безопасности занавесочного типа эти предметы будут отброшены с большой силой и помешают нормальному раскрытию подушек безопасности. Вешайте одежду прямо на крючок (без вешалки). Убедитесь, что в карманах одежды, которая вешается на крючок, нет тяжелых и острых предметов.

ПРИМЕЧАНИЕ

- Для быстрого прогрева салона установите регулятор частоты вращения вентилятора в положение, показанное на рисунке.

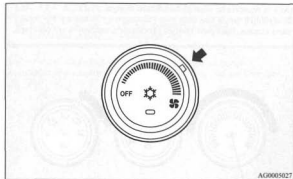

Охлаждение

E00701900538

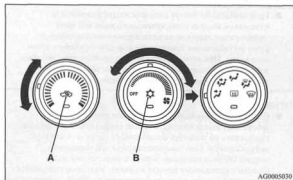

1. Установите ручку выбора режима подачи воздуха в положение «».
2. Установите кнопку выбора режима забора воздуха (A) в положение подачи наружного воздуха.
3. Нажмите выключатель кондиционера (B).
4. Поворотом регулятора температуры по часовой стрелке или в противоположном направлении установите требуемую температуру.
5. Выберите необходимую скорость вращения вентилятора.

⚠ ПРЕДОСТЕРЕЖЕНИЕ

- Если необходимо быстро охладить воздух в салоне или в наружном воздухе содержится много пыли или иных загрязняющих веществ, включите режим рециркуляции, а ручку регулирования температуры поверните в крайнее левое положение. При этом следует время от времени переключаться в режим забора наружного воздуха, чтобы обеспечить вентиляцию салона и предотвратить запотевание стекол.

ПРИМЕЧАНИЕ

- Если включить кондиционер при включенном режиме забора наружного воздуха, система автоматически определит, продолжать ли подавать воздух снаружи или перейти на рециркуляцию. При высокой температуре наружного воздуха система переходит в режим рециркуляции для быстрого охлаждения воздуха в салоне. При этом включается контрольная лампа в кнопке выключателя. Чтобы возвратиться в режим забора наружного воздуха, нажмите эту кнопку.

Одновременная подача прохладного и теплого воздуха

E09702990347

Установите ручку выбора режима подачи воздуха в положение, показанное на рисунке, а кнопку выбора режима забора воздуха (A) — в положение подачи наружного воздуха. Воздушный поток при этом будет направлен к ногам и в верхнюю часть салона. Выберите требуемую скорость вращения вентилятора.

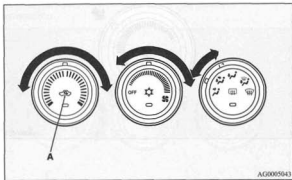

Теплый воздух при этом подается к ногам, а холодный (или прохладный, в зависимости от положения регулятора температуры) — в верхнюю часть салона.

Обогрев ветрового стекла и боковых стекол

E00702100566

⚠ ПРЕДОСТЕРЕЖЕНИЕ

- В целях безопасности следует принимать все меры, предотвращающие запотевание стекол.

Для удаления льда или влаги с ветрового и дверных стекол установите ручку выбора режима подачи воздуха в положение «❄» или «☞».

Обогрев стекол в обычном режиме

Для предотвращения запотевания ветрового и боковых стекол, а также для обогрева ног установите регуляторы в положение, показанное на рисунке.

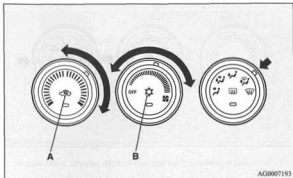

AG0007193

1. Установите кнопку выбора режима забора воздуха (А) в положение подачи наружного воздуха.
2. Установите ручку выбора режима подачи воздуха в положение «❄».
3. Вращением регулятора выберите необходимую скорость вращения вентилятора.
4. Поворотом ручки регулировки установите требуемую температуру воздуха.
5. Нажмите выключатель кондиционера (В).

Ускоренный обогрев стекол

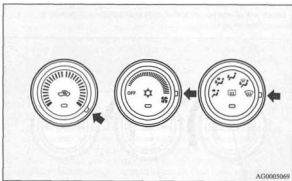

1. Установите ручку выбора режима подачи воздуха в положение «».
2. Установите максимальную скорость вращения вентилятора.
3. Поворотом регулятора установите максимальную температуру воздуха.

ПРИМЕЧАНИЕ

- При установке ручки выбора режима подачи воздуха в положение «», кондиционер будет работать в автоматическом режиме; при этом автоматически будет выбран режим подачи наружного воздуха.
- Для более эффективного удаления влаги направьте боковые дефлекторы в сторону стекол передних дверей.
- Не устанавливайте рычаг регулировки температуры воздуха в положение, соответствующее максимально холодному воздуху. На стекла будет подаваться холодный воздух, что приведет к их запотеванию.

Подача наружного воздуха

ENR702200105

Для подачи наружного воздуха в салон автомобиля в жаркую погоду нажмите кнопку выбора режима забора воздуха (A) в положение подачи наружного воздуха, а регулятор температуры — в положение, показанное на рисунке. Регулятор температуры следует установить в крайнее левое положение. Выберите необходимую скорость вращения вентилятора.

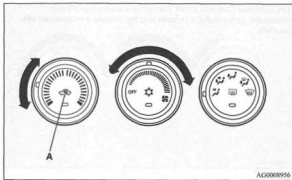

ПРИМЕЧАНИЕ

- Поверните ручку выбора режима подачи воздуха по часовой стрелке, чтобы направить воздух к ногам и на ветровое стекло.

Автоматический кондиционер*

E06702400022

Кондиционер можно включить только при работающем двигателе.

Панель управления

E0670250028

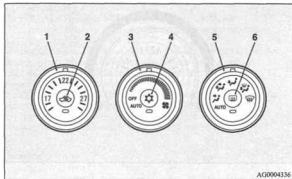

AG0004336

ПРИМЕЧАНИЕ

- 1- Ручка регулировки температуры воздуха
- 2- Кнопка выбора режима забора воздуха
- 3- Регулятор частоты вращения вентилятора
- 4- Выключатель кондиционера
- 5- Ручка выбора режима подачи воздуха
- 6- Выключатель обогрева заднего стекла → стр. 3-75

ПРИМЕЧАНИЕ

- В автомобиле имеется датчик освещения (А) и датчик температуры воздуха в салоне (В). Запрещается помещать на них какие-либо предметы: это приведет к сбоям в работе датчиков.

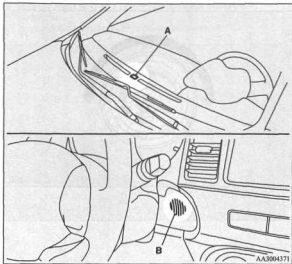

AA3004371

А- Датчик освещения

В- Датчик температуры воздуха в салоне

Регулятор частоты вращения вентилятора

E00702000215

Частота вращения вентилятора выбирается поворотом ручки регулятора.

При повороте ручки регулятора вправо скорость вращения вентилятора постепенно увеличивается.

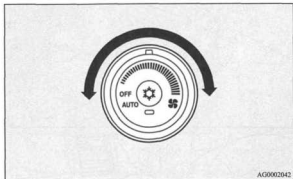

Ручка регулировки температуры воздуха

E00703000144

Регулирование температуры производится путем вращения ручки регулировки температуры воздуха.



ПРИМЕЧАНИЕ

- При низкой температуре охлаждающей жидкости воздуха, подаваемый отопителем, также будет прохладным или холодным, даже при установке регулятора температуры в положение, соответствующее подаче теплого воздуха.

- Если установить максимальную или минимальную температуру, управление режимом забора воздуха и включением / выключением кондиционера будет осуществляться, как описано ниже:
 - Быстрый обогрев (при установке максимальной температуры). Включится режим забора наружного воздуха, кондиционер отключится.
 - Быстрое охлаждение (при установке минимальной температуры). Включится режим рециркуляции воздуха, кондиционер будет работать.

Эти режимы работы установлены по умолчанию. Настройки режима забора воздуха и режима работы кондиционера можно изменить; можно изменить порядок автоматического включения подачи наружного воздуха и включения кондиционера в зависимости от условий работы. Более подробную информацию вы можете получить в авторизованном сервисном центре MITSUBISHI MOTORS. См. раздел «Настройка режима работы кондиционера», стр. 5-20. См. раздел «Настройка режима забора воздуха», стр. 5-18.

Кнопка выбора режима забора воздуха

E00703400568

Режим забора воздуха изменяется нажатием данной кнопки. Каждое нажатие кнопки сопровождается звуковым сигналом.

- Подача наружного воздуха: контрольная лампа (A) выключена. В салон подается воздух снаружи.
- Рециркуляция воздуха в салоне: контрольная лампа (A) включена. Воздух рециркулирует внутри салона автомобиля.

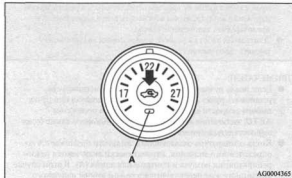

⚠ ПРЕДОСТЕРЕЖЕНИЕ

- В обычных условиях следует использовать режим забора наружного воздуха для предотвращения запотевания ветрового и боковых стекол и быстрого удаления конденсата или льда с ветрового стекла.
Если необходимо быстро охладить воздух в салоне или в наружном воздухе содержится много пыли или иных загрязняющих веществ, включите режим рециркуляции. При этом следует время от времени переключаться в режим забора наружного воздуха, чтобы обеспечить вентиляцию салона и предотвратить запотевание стекол.
- Длительная работа в режиме рециркуляции воздуха может вызвать запотевание стекол.

ПРИМЕЧАНИЕ

- Если после ручной регулировки работы кондиционера установить ручку выбора режима подачи воздуха или ручку выбора скорости вращения вентилятора в положение AUTO, включение и выключение кондиционера также будет осуществляться автоматически.
- Когда температура охлаждающей жидкости поднимается до определенного значения, автоматически включаются режим рециркуляции воздуха и контрольная лампа (A). В этом случае кондиционер не переключится в режим забора наружного воздуха даже при нажатии кнопки выбора режима забора воздуха.

Настройка режима забора воздуха

E0673260023

Настройки можно изменить следующим образом.

- Включить автоматическое регулирование.
При повороте ручки выбора режима подачи воздуха или регулятора частоты вращения вентилятора в положение AUTO выбор режима забора воздуха также производится автоматически.
- Выключить автоматическое регулирование.
При повороте ручки выбора режима подачи воздуха или регулятора частоты вращения вентилятора в положение AUTO выбор режима забора воздуха не будет производиться автоматически.
- Способ изменения настроек.
Удерживайте нажатой кнопку выбора режима забора воздуха не менее 10 секунд. После изменения настройки будет подан звуковой сигнал, и мигнет контрольная лампа.
 - При отключении автоматического режима подается 3 звуковых сигнала, и контрольная лампа мигает 3 раза.
 - При включении автоматического режима подается 2 звуковых сигнала, и контрольная лампа мигает 3 раза.

ПРИМЕЧАНИЕ

- Установка по умолчанию (заводская установка) — «Автоматический режим забора воздуха включен».
- При повороте ручки выбора режима подачи воздуха в положение «» вентилятор автоматически начинает подавать наружный воздух во избежание запотевания стекол, даже если автоматический режим забора воздуха отключен.

Выключатель кондиционера

E80701500730

Чтобы включить кондиционер, нажмите выключатель. При этом включается контрольная лампа (А). Каждое нажатие кнопки сопровождается звуковым сигналом.

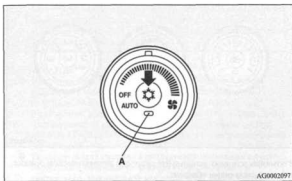

Чтобы выключить кондиционер, нажмите этот же выключатель еще раз.

ПРИМЕЧАНИЕ

- При обнаружении неисправности в системе кондиционирования контрольная лампа кондиционера (А) начинает мигать. В этом случае выключите кондиционер нажатием кнопки, а затем вновь включите его. Если после этого мигание контрольной лампы (А) прекратится, неисправность отсутствует. Если лампа вновь начнет мигать, рекомендуется проверить кондиционер.
- В некоторых случаях, например, после мойки автомобиля струей воды под давлением, возможно отсыревание конденсора и мигание контрольной лампы (А). Это не представляет опасности. Подождите некоторое время, выключите кондиционер нажатием кнопки, а затем вновь включите его. После испарения влаги мигание лампы прекратится.

⚠ ПРЕДОСТЕРЕЖЕНИЕ

- При включении кондиционера обороты холостого хода двигателя слегка увеличиваются, компрессор кондиционера включается и выключается автоматически. При этом если автомобиль, оснащенный автоматической коробкой передач или бесступенчатым вариатором CVT, стоит на месте, необходимо до упора нажать на педаль тормоза, чтобы предотвратить случайное трогание автомобиля с места.

Настройка режима работы кондиционера

E80732706037

Настройки можно изменить следующим образом:

- Включить автоматическое регулирование.
При повороте ручки выбора режима подачи воздуха или регулятора частоты вращения вентилятора в положение AUTO, либо при повороте ручки регулировки температуры воздуха в положение максимального охлаждения работа кондиционера будет регулироваться автоматически.
- Выключить автоматическое регулирование.
Автоматическое регулирование не будет осуществляться до тех пор, пока не будет нажат выключатель кондиционера.
- Способ изменения настроек.
Удерживайте нажатым выключатель кондиционера не менее 10 секунд.
После изменения настройки будет подан звуковой сигнал, и мигнет контрольная лампа.
 - При отключении автоматического режима подается 3 звуковых сигнала, контрольная лампа мигает 3 раза.
 - При включении автоматического режима подается 2 звуковых сигнала, контрольная лампа мигает 3 раза.

ПРИМЕЧАНИЕ

- Установка по умолчанию (заводская установка) — «Автоматический режим работы кондиционера включен».
- При повороте ручки выбора режима подачи воздуха в положение «OFF» вентилятором автоматически начинает подаваться наружный воздух во избежание запотевания стекол, даже если автоматический режим отключен.

Работа системы в автоматическом режиме

E80794100544

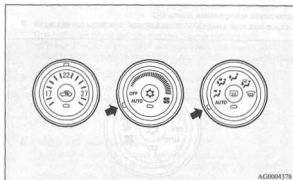

В обычных условиях используйте систему в автоматическом режиме, действуя следующим образом:

1. Установите регулятор частоты вращения вентилятора в положение AUTO.
2. Ручкой регулировки температуры воздуха установите требуемую температуру воздуха.
3. Установите ручку выбора режима подачи воздуха в положение AUTO.

Управление воздушными потоками (кроме режима «»), выбором режима рециркуляции / забора наружного воздуха, скоростью вентилятора и включением / выключением кондиционера будет осуществляться автоматически.

Чтобы выключить кондиционер, установите регулятор частоты вращения вентилятора в положение OFF.

⚠ ПРЕДОСТЕРЕЖЕНИЕ

- При включении кондиционера обороты холостого хода двигателя слегка увеличиваются, компрессор кондиционера включается и выключается автоматически. При этом если автомобиль, оснащенный автоматической коробкой передач или бесступенчатым вариатором CVT, стоит на месте, необходимо до упора нажать на педаль тормоза, чтобы предотвратить случайное трогание автомобиля с места.

ПРИМЕЧАНИЕ

- При низкой температуре охлаждающей жидкости воздух, подаваемый отопителем, также будет прохладным или холодным, даже при установке регулятора температуры в положение, соответствующее подаче теплого воздуха. Для предотвращения запотевания ветрового и боковых стекол включится режим подачи воздуха «» и скорость вентилятора уменьшится.
- Если при работе системы в автоматическом режиме изменить настройки с помощью регулятора скорости вращения вентилятора, выключателя кондиционера, ручки выбора режима подачи или кнопки выбора режима забора воздуха, то настройки, выбранные вручную, будут приоритетными. Управление остальными функциями будет осуществляться в автоматическом режиме.

Управление работой системы в ручном режиме

E00704200095



Управлять скоростью вентилятора и режимом подачи воздуха можно вручную, установив регулятор частоты вращения вентилятора и ручку выбора режима подачи воздуха в требуемые положения. Чтобы возвратиться в автоматический режим, установите эти регуляторы в положение AUTO.

Обогрев ветрового стекла и боковых стекол

E00704200504

⚠ ПРЕДОСТЕРЕЖЕНИЕ

- В целях безопасности следует принимать все меры, предотвращающие запотевание стекол.

Для удаления льда или влаги с ветрового и дверных стекол установите ручку выбора режима подачи воздуха в положение «» или «».

Обогрев стекол в обычном режиме

Для предотвращения запотевания ветрового и боковых стекол, а также для обогрева ног установите регуляторы в положение, показанное на рисунке.

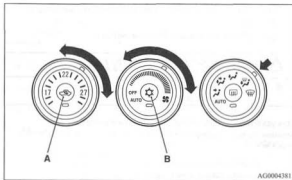

AG0004381

1. Установите кнопку выбора режима забора воздуха (A) в положение подачи наружного воздуха.
2. Установите ручку выбора режима подачи воздуха в положение «».
3. Вращением регулятора выберите необходимую скорость вращения вентилятора.
4. Поворотом ручки регулировки установите требуемую температуру воздуха.
5. Нажмите выключатель кондиционера (B).

Ускоренный обогрев стекол

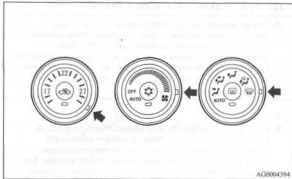

AG0004394

1. Установите ручку выбора режима подачи воздуха в положение «».
2. Установите максимальную скорость вращения вентилятора.
3. Поворотом ручки регулировки установите максимальную температуру воздуха.

ПРИМЕЧАНИЕ

- При установке регулятора выбора режима подачи воздуха в положение «», показанное на рисунке, кондиционер будет работать в автоматическом режиме; при этом автоматически будет выбран режим подачи наружного воздуха.
- Для повышения эффективности удаления влаги направьте воздух из боковых вентиляционных дефлекторов в сторону боковых стекол.
- Не устанавливайте рычаг регулировки температуры воздуха в положение, соответствующее максимально холодному воздуху. На стекла будет подаваться холодный воздух, что приведет к их запотеванию.

Правила эксплуатации системы кондиционирования

E06708306603

- Старайтесь ставить автомобиль на стоянку в тени. При стоянке на солнце очень сильно нагревается салон автомобиля, и для его охлаждения потребуется больше времени. Если все же пришлось оставить автомобиль на солнце, после включения кондиционера откройте окна на несколько минут, чтобы выпустить горячий воздух из салона.
- При работе кондиционера закрывайте окна. Поступление наружного воздуха через открытые окна снижает эффективность охлаждающего действия кондиционера.
- Слишком сильное охлаждение вредно для здоровья. Температура внутри салона должна быть лишь на 5-6°C ниже, чем температура снаружи.
- Включая кондиционер, убедитесь, что воздухозаборник, находящийся перед ветровым стеклом, ничем не закрыт (например, листьями). Листья, скопившаяся на входе в воздухозаборник, может уменьшить подачу воздуха и перекрыть отверстия для слива конденсата.

Рекомендации по подбору хладагента и смазочных материалов для кондиционера

Возможной причиной снижения эффективности работы кондиционера является утечка хладагента. Рекомендуется проверить систему в авторизованном сервисном центре MITSUBISHI MOTORS.

Для системы кондиционирования необходимо использовать хладагент HFC-134a и смазку SUN-PAG56. Использование любого другого хладагента или смазки может привести к серьезным повреждениям, в результате чего потребует замена всей системы кондиционирования. Не рекомендуется выпускать хладагент в атмосферу.

Рекомендуется сдавать хладагент для утилизации и повторного использования.

Если кондиционер долго не используется

Необходимо включать кондиционер не менее чем на пять минут в неделю, даже в холодную погоду. Это делается для смазки деталей компрессора и поддержания системы в рабочем состоянии.

Воздушный фильтр системы вентиляции салона

E00708400473

В систему кондиционирования автомобиля встроены воздушный фильтр, удаляющий из подаваемого воздуха пыль и грязь. Способность фильтра задерживать пыль и грязь снижается по мере загрязнения фильтрующего элемента, поэтому его надо периодически менять. Периодичность замены фильтрующего элемента указана в сервисной книжке.

ПРИМЕЧАНИЕ

- При работе в неблагоприятных условиях, например, при эксплуатации автомобиля на пыльных дорогах, и частом использовании кондиционера, срок службы фильтра снижается. Если подача воздуха резко уменьшилась или стали быстро запотевать стекла, фильтр необходимо заменить. Рекомендуется проверить систему в авторизованном сервисном центре MITSUBISHI MOTORS.

*Радиоприемник с электронной настройкой диапазонов LW/MW/FM с проигрывателем компакт-дисков**

E00708501035

Включить аудиосистему можно только тогда, когда ключ в замке зажигания находится в положении ON или ACC.

ПРИМЕЧАНИЕ

- Чтобы включить аудиосистему при неработающем двигателе, поверните ключ зажигания в положение ACC.
- При пользовании сотовым телефоном в салоне автомобиля возможно появление помех в работе аудиосистемы. Это не является признаком неисправности аудиосистемы. Если помехи имеются, держите сотовый телефон как можно дальше от компонентов аудиосистемы.
- При попадании внутрь аудиосистемы посторонних предметов или воды, а также при появлении из ее компонентов дыма или необычного запаха немедленно выключите аудиосистему. Рекомендуется проверить систему в авторизованном сервисном центре MITSUBISHI MOTORS. Не пытайтесь отремонтировать ее самостоятельно. Не пользуйтесь системой до тех пор, пока ее не проверит квалифицированный специалист.

Панель с органами регулировки громкости и звучания

E00708600505

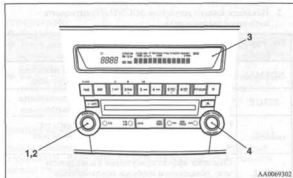

- 1- Выключатель питания
- 2- Ручка регулировки громкости
- 3- Дисплей
- 4- Регулятор звучания SOUND

Регулировка громкости

E00708700258

Ручка регулировки громкости VOL

Чтобы увеличить громкость, вращайте ручку VOL (2) по часовой стрелке, чтобы уменьшить громкость — против часовой стрелки.

Регулировка тембра

E00708600451

При нажатии кнопки регулятора SOUND (4) происходит последовательное переключение между следующими настройками звучания: TYPE → FIELD → BASS → MID → TREBLE → FADER → BALANCE → выход из режима настройки звучания.

БЫСТРЫЙ ДОСТУП К НАСТРОЙКАМ

Для получения быстрого доступа к настройкам звучания нажмите и удерживайте кнопку регулятора SOUND (4) и вращайте регулятор по часовой стрелке или против часовой стрелки для выбора режима настройки. Отпустите кнопку регулятора, чтобы приступить к настройке.

РЕЖИМ УДЕРЖАНИЯ HOLD

Если в режиме настройки звучания кнопку регулятора SOUND (4) нажать и удерживать более 2 секунд, включится режим удержания Hold. Выбранные настройки звучания будут сохраняться, пока кнопка регулятора SOUND (4) не будет повторно нажата и удержана в течение более 2 секунд.

TYPE (Выбор акустических характеристик)

1. Вращением регулятора SOUND (4) выберите желаемый тип звучания.
2. Нажатием кнопки регулятора SOUND (4) подтвердите выбранный тип звучания.

Акустические характеристики	Описание
CLASSIC	Оптимальное прослушивание классической музыки, для которой требуется сбалансированное звучание во всех диапазонах частот.
JAZZ	Оптимальные акустические характеристики для прослушивания джазовой музыки, для которой требуется живое звучание с различным модулированием низких, средних и высоких частот.
POP	Оптимальные акустические характеристики для прослушивания поп-музыки, для которой требуется четкое воспроизведение вокала и модулирование низких и высоких частот.
ROCK	Оптимальные акустические характеристики для прослушивания рок-музыки, для которой требуется ощущение темпа, что достигается усилением средних частот.
HIP-HOP	Оптимальные акустические характеристики для прослушивания музыки в стиле «хип-хоп», для которой требуется мощное звучание с усиленными басами.

FIELD (Выбор звукового поля)

1. Вращением регулятора SOUND (4) выберите желаемое звуковое поле.
2. Нажатием кнопки регулятора SOUND (4) подтвердите выбранное звуковое поле.

Тип звукового поля	Описание
NORMAL	Создается эффект, при котором вокалист находится перед слушателем, а инструменты — вокруг него.
STAGE	Создается эффект, при котором вокалист находится на сцене непосредственно перед слушателем.
LIVE	Создается эффект, сходный с присутствием на концерте, где звуки окружают слушателя со всех сторон.
HALL	Создается эффект присутствия в концертном зале, обладающем особыми акустическими характеристиками отражения звука.

BASS (Регулировка уровня низких частот)

Вращением регулятора SOUND (4) выберите желаемый уровень низких частот.

MID (Регулировка уровня средних частот)

Вращением регулятора SOUND (4) выберите желаемый уровень средних частот.

TREBLE (Регулировка уровня высоких частот)

Вращением регулятор SOUND (4) выберите желаемый уровень высоких частот.

FADER (Регулировка баланса передних и задних динамиков)

Вращением регулятора SOUND (4) отрегулируйте баланс звука между передними и задними динамиками.

BALANCE (Регулировка баланса левых и правых динамиков)

Вращением регулятора SOUND (4) отрегулируйте баланс звука между левыми и правыми динамиками.

ПРИМЕЧАНИЕ

- При установке значения «0» подается сигнал.
- При изменении типа эквалайзера или звукового поля звук кратковременно прерывается, но это не является признаком неисправности.
- Режим настройки звучания автоматически выключается после выбора режима работы радиоприемника или проигрывателя компакт-дисков либо через 10 секунд, если настройки не изменяются.

Функция компенсирования громкости (SCV)

E0072600008

Функция компенсирования громкости автоматически регулирует настройки VOL, BASS, MID и TREBLE в зависимости от скорости движения автомобиля.

Функцию компенсирования громкости можно включать и отключать. См. раздел «Режим установки функций» на стр. 5-37.

Панель органов управления радиоприемника и дисплей

E00706900582

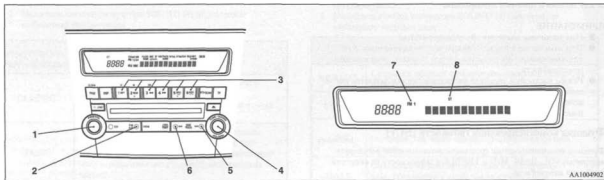

- 5
- 1- Выключатель питания
 - 2- Кнопка выбора диапазона AM/FM (FM/MW/LW)
 - 3- Кнопки памяти
 - 4- Регулятор TUNE
 - 5- Кнопка SEEK (поиск радиостанций в сторону большей частоты)
 - 6- Кнопка SEEK (поиск радиостанций в сторону меньшей частоты)
 - 7- Индикатор диапазона FM (FM1/FM2/FM3)
 - 8- Индикатор стереофонического приема ST

Прослушивание радио

E00799060522

1. Чтобы включить радио, нажмите выключатель питания PWR (1) или кнопку AM/FM (2).
Чтобы выключить радио, нажмите выключатель питания PWR еще раз.
2. Для выбора нужного диапазона нажмите кнопку AM/FM (2).
3. Для настройки на станцию, вращайте регулятор TUNE (4) либо нажмите кнопки SEEK (5 или 6) или кнопки памяти (3).

Настройка радиоприемника

E00709100419

Автоматическая настройка

После нажатия кнопки SEEK (5 или 6) радиоприемник настроится на ближайшую станцию с достаточно сильным сигналом и начнет принимать эту станцию.

Ручная настройка

Частота изменяется при повороте регулятор TUNE (4). Поворачивая переключатель, выберите станцию.

Запись частоты в память

E00716100642

Ручная установка

С помощью кнопок памяти (3) можно записать в память до 18 радиостанций диапазона FM (6 станций в диапазоне FM1, 6 — в FM2 и 6 — в FM3), а также по 6 станций в диапазонах MW и LW. (При записи радиостанции в память с помощью какой-либо кнопки станция, записанная ранее в ячейке памяти, относящейся к этой кнопке, стирается из памяти.)

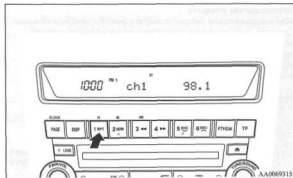

Порядок действий описан далее.

1. Нажав кнопку SEEK (5 или 6) или повернув регулятор TUNE (4), выберите частоту, которую необходимо записать в память.
2. Нажмите одну из кнопок памяти (3) и удерживайте ее до звукового сигнала. В момент записи частоты в память звучание прервется. На дисплее отобразится номер кнопки (и ячейки памяти), а также частота станции.
3. Воспроизведение записанной в памяти станции осуществляется нажатием кнопки памяти менее чем на 1 секунду.

ПРИМЕЧАНИЕ

- Отсоединение проводов аккумуляторной батареи приводит к стиранию из памяти настроек радиостанций.

Автоматическая установка

При автоматической настройке выбор станций с наиболее сильным сигналом осуществляется автоматически, частоты этих станций заменяют частоты станций, ранее записанных в ячейки памяти вручную в данном диапазоне. Радиоприемник автоматически выбирает 6 станций диапазона FM (только в диапазоне FM3) и по 6 станций из диапазонов MW и LW.

Порядок действий описан далее.

1. В режиме радиоприема нажмите и удерживайте кнопку AM/FM (2) не менее 2 секунд. В каждую из ячеек памяти, соответствующих кнопкам памяти (3) будут автоматически записаны координаты радиостанций (всего 6 станций) с наиболее сильным сигналом, при этом кнопке с наименьшим номером будет соответствовать станция с наименьшей частотой вещания.
2. При последующем нажатии кнопок памяти будут приниматься станции, записанные в ячейках памяти, соответствующих этим кнопкам.

ПРИМЕЧАНИЕ

- Если нажать кнопку AM/FM (2) и удерживать ее дольше 2 секунд, в то время как радиоприемник принимает станции диапазона FM1 или FM2, радиоприемник автоматически переключится в диапазон FM3, после чего начнется процесс автоматического поиска радиостанций с наиболее сильным сигналом и записи их координат в память.

Система радиоданных (RDS)

E00709200205

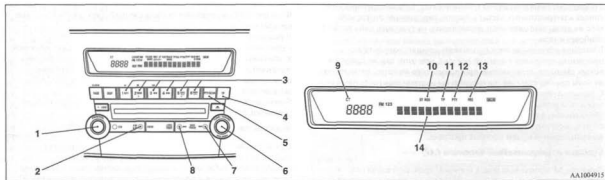

AA1004915

- 1- Выключатель питания
- 2- Кнопка выбора диапазона AM/FM (FM/MW/LW)
- 3- Кнопки памяти
- 4- Кнопка информации о дорожном движении TP
- 5- Кнопка индикации типа радиопередачи (PTY)
- 6- Регулятор TUNE
- 7- Кнопка SEEK (поиск радиостанций в сторону большей частоты)

- 8- Кнопка SEEK (поиск радиостанций в сторону меньшей частоты)
- 9- Индикатор времени (CT)
- 10- Индикатор системы RDS (передачи данных по радио)
- 11- Индикатор TP (программ о ситуации на дорогах)
- 12- Индикатор PTY (типа программы)
- 13- Индикатор REG (региональных программ)
- 14- Дисплей

В системе RDS используется сигнал идентификации программы (PI) и альтернативной частоты (AF), которые передаются совместно с обычными радиосигналами FM-диапазона. Система выбирает из списка альтернативных частот станции, передающие программы того же типа, автоматически настраиваясь на ту из них, чей сигнал наиболее силен.

Благодаря этому вы можете продолжать слушать одну и ту же программу, например в дальней поездке, при этом вам не придется искать станцию, передающую программы того же типа, после выезда из зоны приема станции, на которую вы настроились первоначально. С помощью системы RDS также можно ограничить прием отдельных типов программ, обеспечить врезку в текущие радиопередачи объявлений о дорожном движении от систем EON (расширенной сети) и экстренных сообщений, а также задать ограниченный или неограниченный прием местных программ.

Функция альтернативной частоты (AF)

E00720900074

Функция AF производит поиск станций, транслирующих один и тот же тип программ, и выбирает из списка альтернативных частот станцию с наиболее сильным сигналом.

Функция AF включена постоянно до тех пор, пока вы не отключите ее вручную.

Функцию AF можно включать и отключать. См. раздел «Режим установки функций» на стр. 5-37.

Функция часов (CT)

E00721000069

Возможна автоматическая корректировка показаний цифровых часов по сигналам RDS местных станций. См. раздел «Цифровые часы» на стр. 5-82.

Функция ограничения приема региональных радиостанций (REG)

E00721000060

Функция REG ограничивает прием станций, передающих местные программы.

В разных странах и регионах местные программы и сети радиовещания организованы по-разному (вещание может меняться в зависимости от времени суток, страны пребывания или региона вещания), поэтому, если Вы не хотите автоматически принимать региональные программы, можно включить функцию REG ON, ограничивающую прием региональных программ.

Функцию REG можно включать и отключать. См. раздел «Режим установки функций» на стр. 5-37.

Функция поиска по идентификатору программ (PI)

E00721200074

При поездках на большие расстояния, когда сигнал от ранее выбранных станций становится слабым, радиоприемник автоматически выбирает из списка альтернативных частот другую станцию, передающую программу того же типа, с тем же кодом PI. При отсутствии в списке программ с тем же кодом радиоприемник производит поиск региональных радиостанций. При успешном завершении поиска региональной станции на дисплее отображается индикатор REG (13). Если поиск местной радиостанции завершается неудачно, приемник возвращается на частоту, на которую он был настроен первоначально.

Типы радиопередач (PTY)

E00721300118

Радиопередачи в системе RDS классифицируются по типам программ следующим образом. Для выбора желаемого типа программ используйте регулятор TUNE (6).

1. NEWS (новости)
2. AFFAIRS (текущие события)
3. INFO (информация)
4. SPORT (спортивные программы)
5. EDUCATE (образовательные программы)
6. DRAMA (театральные радиопостановки)
7. CULTURE (культурные программы)
8. SCIENCE (научные программы)
9. VARIED (разное)
10. POP M (популярная музыка)
11. ROCK M (рок-музыка)
12. EASY M (легкая музыка)
13. LIGHT M (легкая классическая музыка)
14. CLASSICS (классическая музыка)
15. OTHER M (прочая музыка)
16. WEATHER (информация о погоде)
17. FINANCE (финансовые программы)
18. CHILDREN (детские программы)
19. SOCIAL (общественно-политические программы)
20. RELIGION (религиозные программы)
21. PHONE IN (программы, во время которых можно позвонить в студию)
22. TRAVEL (программы о путешествиях)
23. LEISURE (отдых)
24. JAZZ (джазовая музыка)
25. COUNTRY (музыка кантри)
26. NATION M (народная музыка)
27. OLDIES (старые хиты)
28. FOLK M (фолк-музыка)
29. DOCUMENT (документальные программы)

Чтобы найти радиопередачу нужного типа:

1. Нажмите кнопку PTY (5).
2. Вращением регулятора TUNE (6) или нажатием кнопки памяти (3) выберите желаемый тип программ.
3. Через две секунды после выбора нужного типа программы радиоприемник начнет автоматический поиск программ этого типа. Во время поиска на дисплее мигает выбранный тип радиопередач.
4. Когда приемник найдет программу выбранного вами типа, на дисплее высветится название радиостанции.

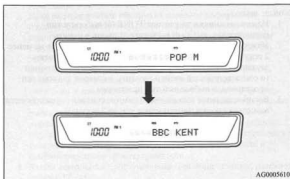

ПРИМЕЧАНИЕ

- Если нажать кнопку SEEK (7 или 8), приемник будет искать другую станцию с программой того же типа, что выбран в данный момент.
- При отсутствии станций, передающих программу нужного вам типа, на дисплее в течение примерно 5 секунд появится надпись «EMPTY», а затем приемник вернется на частоту, на которую он был настроен до начала поиска.

Запись типов программ в память

E00721400063

В память можно ввести до 6 типов программ. Порядок действий описан далее.

1. Нажатием кнопки регулятора TUNE (6) выберите тип радиопередач, который вы хотите записать в память.
2. Нажмите одну из кнопок памяти (3) и удерживайте ее не менее 2 секунд. В момент записи типа программыPTY в память звучание прервется. На дисплее отобразится номер кнопки (и соответствующей ячейки памяти), в которой записан тип программы, и выбранный тип программы.
3. Воспроизведение записанной в памяти станции осуществляется нажатием кнопки памяти менее чем на 2 секунды.

Изменение языка отображения типов программ

E00721590123

Можно выбрать один из следующих языков: английский, французский, немецкий, шведский, испанский и итальянский.

1. Чтобы выбрать язык отображения типов программ, нажмите кнопку регулятора TUNE (6) и удерживайте ее не менее 2 секунд.
См. раздел «Режим установки функций» на стр. 5-37.
2. Нажмите кнопку регулятора TUNE (6), чтобы подтвердить выбранный язык.

ПРИМЕЧАНИЕ

- Выбрав режим, можно выйти из режима установки функций одним из следующих способов:
 - Нажать кнопку регулятора TUNE (6) и удерживать ее не менее 2 секунд.
 - Не нажимать ни одну кнопку в течение 10 секунд.

Информация о дорожном движении

При включении данной функции аудиосистема автоматически переключается на станции, передающие информацию о ситуации на дорогах, во время прослушивания других станций в диапазоне FM или компакт-дисков.

Чтобы включить эту функцию, действуйте следующим образом.

1. Нажмите кнопку TP (4). На дисплее появится индикатор «TP» (11). Если приемник может считать данные RDS, на дисплее появится индикатор «RDS» (10). Если такой возможности нет, на дисплее в течение примерно на 5 секунд появится надпись «NO RDS».
2. Если радиоприемник обнаружит передачу информации о дорожном движении на одной из выбранных или иных станций, на дисплее в течение 5 секунд будет отображаться надпись «TRAF INF», а затем в течение 2 секунд — частота этой станции. Затем появится название радиостанции, передающей информацию о дорожном движении. Уровень громкости для прослушивания программ о дорожном движении и для прочих программ устанавливается отдельно. Поэтому громкость при прослушивании программ о дорожном движении автоматически устанавливается на уровень, заданный при предыдущем прослушивании. По завершении передачи о дорожном движении радиоприемник автоматически возвращается к принимавшейся до этого радиостанции и соответствующему уровню громкости.
3. Чтобы вернуться к прослушиванию прежней станции, нажмите кнопку TP (4).

ПРИМЕЧАНИЕ

- Если на дисплее высвечивается индикатор «TP», радиоприемник во время настройки останавливается только на станциях, передающих информацию о дорожном движении, даже при вращении регулятора TUNE (6).

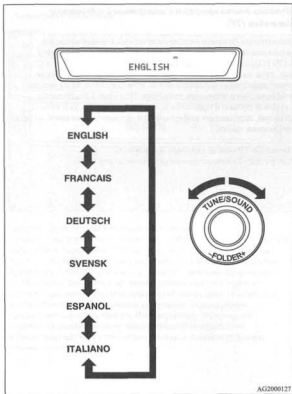

AG2000127

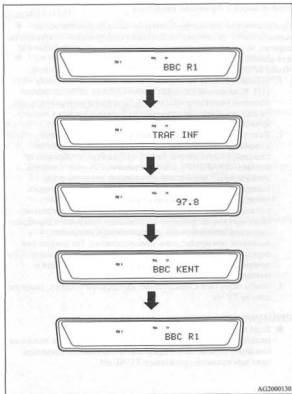

Функция поиска программ с информацией о дорожном движении (TP)

E00721800013

Включенная функция ожидания программ с информацией о дорожном движении (когда на дисплее появляется индикатор «TP» (11)) отключается примерно через 45 секунд после того, как из-за слабого сигнала пропадает индикатор «RDS». После этого происходит переключение на станцию, которая не передает информацию о дорожном движении. При этом 5 раз подается звуковой сигнал, и приемник начинает автоматический поиск станций, передающих информацию о дорожном движении, во всех диапазонах частот.

Функцию TP можно включать и отключать.
См. раздел «Режим установки функций» на стр. 5-37.

Экстренные сообщения

E00721700112

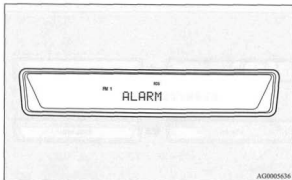

AG0005636

Если во время приема FM-радиостанции или прослушивания компакт-диска получено экстренное сообщение, а ключ зажигания находится в положении ON или ACC, на дисплее отображается надпись «ALARM», и экстренное сообщение прерывает текущую программу. Уровень громкости для прослушивания экстренных сообщений и для прочих программ устанавливается отдельно. Поэтому громкость при прослушивании экстренного сообщения автоматически устанавливается на уровень, заданный при предыдущем прослушивании. По завершении экстренного сообщения радиоприемник автоматически возвращается к принимавшейся до этого радиостанции и соответствующему уровню громкости.

Режим установки функций

E00722500159

Имеется возможность изменять следующие функции радиоприемника:

- Функция альтернативной частоты AF
- Функция часов CT
- Функция ограничения приема региональных радиостанций REG
- Информация о дорожном движении TP-S
- Язык отображения типов программ PTY
- Функция компенсирования громкости SCV

1. Для входа в режим установки функций нажмите кнопку регулятора TUNE (6) и удерживайте ее не менее 2 секунд.

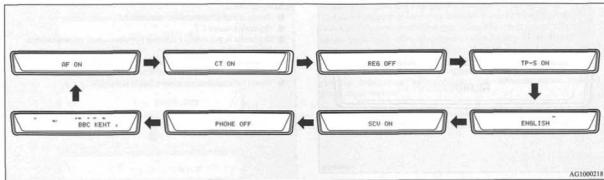

2. Повторным нажатием кнопки регулятора TUNE (6) найдите режим, который вы хотите изменить.
Порядок следования режимов следующий: AF → CT → REG → TP-S → Язык отображения типов программ → SCV → PHONE → выход из режима установки функций.

ПРИМЕЧАНИЕ

- Хотя на дисплее высвечивается «PHONE», функции PHONE не работает.

3. Для каждой функции установите нужное состояние (включена либо выключена, ON или OFF), как показано ниже. Состояние функции отобразится на дисплее.

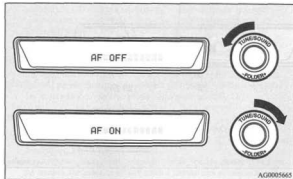

ПРИМЕЧАНИЕ

- Выбрав режим, можно выйти из режима установки функций одним из следующих способов:
 - Нажать кнопку регулятора TUNE (6) и удерживать ее не менее 2 секунд.
 - Не нажимать ни одну кнопку в течение 10 секунд.
- Указания по выбору языка индикации типов программPTY см. в разделе «Изменение языка отображения типов программPTY» на стр. 5-34.

Панель управления проигрывателя компакт-дисков и дисплей

E00709500543

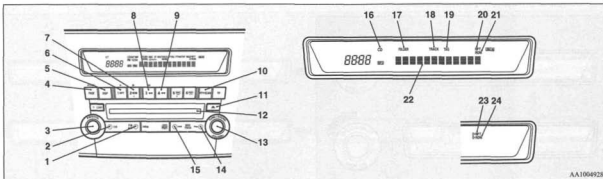

AA1004928

- 1- Кнопка выбора диапазона AM/FM
- 2- Кнопка CD (переход в режим воспроизведения компакт-диска)
- 3- Выключатель питания
- 4- Кнопка PAGE (просмотр названий)
- 5- Кнопка DISP (дисплей)
- 6- Кнопка RPT (повторное воспроизведение записей)
- 7- Кнопка RDM (воспроизведения записей на диске в случайном порядке)
- 8- Кнопка просмотра записей на компакт-диске назад ◀◀
- 9- Кнопка просмотра записей на компакт-диске вперед ▶▶
- 10- Кнопка SCAN (сканирование)
- 11- Кнопка извлечения диска
- 12- Пьезо для компакт-диска

- 13- Кнопка FOLDER
- 14- Кнопка перехода к следующей записи ▶▶1
- 15- Кнопка перехода к предыдущей записи 1◀◀
- 16- Индикатор CD
- 17- Индикатор FOLDER
- 18- Индикатор TRACK (номер записи)
- 19- Индикатор TAG (тэг) (название)
- 20- Индикатор RPT (повторное воспроизведение)
- 21- Индикатор RDM (воспроизведение записей в случайном порядке)
- 22- Дисплей
- 23- Индикатор D-RPT
- 24- Индикатор D-RDM

Прослушивание компакт-дисков

E0070960397

1. Вставьте компакт-диск этикеткой вверх.
После того как компакт-диск вставлен, включается индикатор CD (16) и начинается воспроизведение компакт-диска, даже если перед этим был включен радиоприемник. Воспроизведение компакт-диска также начинается при нажатии кнопки CD (2), если в гнездо (12) вставлен компакт-диск, даже если перед этим был включен радиоприемник.
2. Чтобы прервать воспроизведение компакт-диска, отключите питание выключателем PWR (3), или переключитесь в режим работы радиоприемника кнопкой AM/FM (1), либо извлеките диск, нажав кнопку извлечения компакт-диска (11).

ПРИМЕЧАНИЕ

- Отрегулируйте громкость и тембр звучания, как описано в разделах «Регулировка громкости» на стр. 5-25 и «Регулировка тембра» на стр. 5-25.
- Адаптер для воспроизведения компакт-дисков диаметром 8 см не нужен. Вставьте компакт-диск в гнездо для установки.
- Сведения об обращении с компакт-дисками приведены в разделе «Правила обращения с компакт-дисками» на стр. 5-78.

Прослушивание компакт-дисков

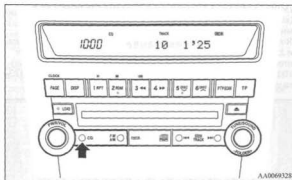

Если компакт-диск уже находится в проигрывателе, нажмите кнопку CD (2). Аудиосистема перейдет в режим воспроизведения компакт-дисков и начнет воспроизведение. На дисплее появится номер записи и время воспроизведения. Записи, имеющиеся на диске, воспроизводятся поочередно и непрерывно.

Прослушивание компакт-дисков в формате MP3

Этот проигрыватель воспроизводит музыкальные файлы MP3 (MPEG Audio Layer-3), записанные на дисках CD-ROM, CD-R (компакт-диски однократной записи) и CD-RW (компакт-диски многократной записи) в форматах ISO9660 Level 1/Level 2, Joliet и Romeo. На одном диске может быть не более 16 каталогов, 100 папок и 255 файлов. При воспроизведении файлов MP3 на дисплее могут отображаться названия (тэги) ID3. Информация о тэгах (названиях) ID3 приведена в разделе «Отображение текста CD и заголовков MP3» на стр. 5-46.

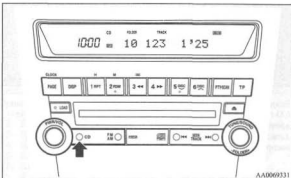

Если компакт-диск уже находится в проигрывателе, нажмите кнопку CD (2). На дисплее появится сообщение «READING», а затем начнется воспроизведение. На дисплее появится номер папки, номер воспроизводимой записи, время воспроизведения и индикатор MP3.

ПРИМЕЧАНИЕ

- Прослушивая диск, на котором записаны как файлы в форматах CD-DA (CD-Digital Audio), так и MP3, можно переключаться между режимом чтения файлов CD-DA и файлов MP3 и режимом использования внешнего аудиовхода, нажав и удерживая кнопку CD не менее 2 секунд (пока не будет подан звуковой сигнал).
- Если на диске имеются как файлы CD-DA, так и файлы MP3, то первыми автоматически начинают проигрываться файлы CD-DA.
- Качество воспроизведения звука зависит от записывающей программы и скорости передачи данных при записи. Более подробные сведения можно найти в руководстве к записывающему ПО.
- В некоторых случаях в зависимости от размещения файлов и папок на диске воспроизведение может начаться не сразу.
- Программное обеспечение, кодирующее и записывающее файлы в формате MP3, не входит в комплект данной аудиосистемы.
- При воспроизведении файлов MP3, записанных с помощью некоторых программ или некоторых записывающих устройств (приводов CD-R/RW), могут возникнуть проблемы с воспроизведением или с отображением информации о файлах MP3.
- Продолжительность считывания информации с диска также зависит от количества папок и файлов в других форматах.
- Этот проигрыватель не записывает файлы MP3.
- Дополнительная информация о дисках CD-R/RW представлена в разделе «Правила обращения с дисками CD-R/RW» на стр. 5-80.

⚠ ПРЕДОСТЕРЕЖЕНИЕ

- При попытке воспроизведения файла, записанного в формате, отличном от MP3, но имеющего расширение .mp3, из динамиков доносится сильный шум, это может повредить динамики и органы слуха.

Порядок выбора папок / порядок воспроизведения файлов MP3 (пример)

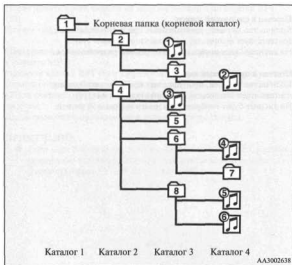

Выбор папок

Порядок выбора



Выбор файлов

Порядок выбора



Быстрый просмотр записей на компакт-диске вперед / назад

Быстрый просмотр вперед

Чтобы выполнить быстрый просмотр содержания диска вперед, следует удерживать нажатой кнопку «▶▶» (9).

При отпускании этой кнопки возобновляется воспроизведение.

Быстрый просмотр назад

Чтобы выполнить быстрый просмотр содержания диска назад, следует удерживать нажатой кнопку «◀◀» (8). При отпускании этой кнопки возобновляется воспроизведение.

Выбор папки (только для компакт-дисков в формате MP3)

Вращением регулятора FOLDER (13) можно выбрать папку.

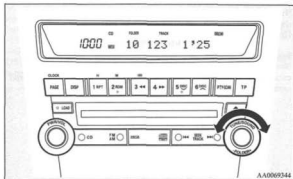

Выбор следующей папки

Вращайте регулятор FOLDER (13) по часовой стрелке, пока номер требуемой папки не отобразится на дисплее.

Выбор предыдущей папки

Вращайте переключатель FOLDER (13) против часовой стрелки, пока номер требуемой папки не отобразится на дисплее.

Выбор записи

Выбор записей на диске осуществляется нажатием кнопок « $\ll\ll$ » или « $\gg\gg$ » (15 или 14).

Переход к следующей записи

Количество записей, пропущенных при воспроизведении, соответствует количеству нажатий кнопки « $\gg\gg$ » (14). На дисплее будет отображаться номер выбранной записи.

Переход к предыдущей записи

Количество записей, пропущенных при воспроизведении, соответствует количеству нажатий кнопки « $\ll\ll$ » (15). На дисплее будет отображаться номер выбранной записи.

Повтор воспроизведения записи**Повторное воспроизведение записи**

Нажмите кнопку RPT (6) во время воспроизведения.

После нажатия этой кнопки на дисплее появится индикатор RPT (20).

Для выхода из этого режима нажмите эту кнопку еще раз.

Повторное воспроизведение папки (только для компакт-дисков в формате MP3)

Нажмите кнопку RPT (6) и удерживайте ее не менее 2 секунд, пока не услышите звуковой сигнал. На дисплее появится индикатор D-RPT (23), и система повторно воспроизведет все записи из текущей папки на диске.

Для выхода из этого режима нажмите эту кнопку еще раз.

ПРИМЕЧАНИЕ

- Если диск содержит файлы в форматах CD-DA и MP3, в режиме повторения будут воспроизводиться файлы только одного формата (только CD-DA или только MP3).

Воспроизведение записей в случайном порядке**Воспроизведение записей с диска в случайном порядке**

(только для музыкальных компакт-дисков формата CD-DA)

При нажатии кнопки RDM (7) на дисплее появится индикатор RDM (21), а дорожки диска начнут воспроизводиться в случайном порядке. Для выхода из этого режима нажмите эту кнопку еще раз.

Воспроизведение записей из папки в случайном порядке

(только для компакт-дисков формата MP3)

При нажатии кнопки RDM (7) на дисплее появится индикатор RDM (21), а записи из текущей папки начнут воспроизводиться в случайном порядке. Для выхода из этого режима нажмите эту кнопку еще раз.

Воспроизведение записей из всех папок диска в случайном порядке

(только для компакт-дисков в формате MP3)

Нажмите кнопку RDM (7) и удерживайте ее не менее 2 секунд, пока не услышите звуковой сигнал. На дисплее появится индикатор D-RDM (24), и система начнет воспроизведение записей из всех папок диска в случайном порядке. Для выхода из этого режима нажмите кнопку RDM еще раз.

ПРИМЕЧАНИЕ

- Если диск содержит файлы в форматах CD-DA и MP3, в режиме воспроизведения в случайном порядке будут воспроизводиться записи только одного формата (только CD-DA или только MP3).

Прослушивание начала каждой записи на компакт-диске

Нажмите кнопку SCAN (10). На дисплее (22) появится индикатор SCAN (22), и проигрыватель начнет воспроизводить первые 10 секунд каждой записи на диске. При работе в режиме сканирования номера записей мигают.

Для выхода из этого режима нажмите данную кнопку еще раз.

ПРИМЕЧАНИЕ

- После прослушивания начала всех записей на диске начнется воспроизведение компакт-диска с начала той записи, во время воспроизведения которой была нажата кнопка SCAN.
- Режим SCAN отключается выбором режима прослушивания радиоприемника или компакт-диска.
- Если диск содержит файлы в форматах CD-DA и MP3, в режиме SCAN будут воспроизводиться файлы только одного формата (только CD-DA или только MP3).

Извлечение диска

После нажатия кнопки извлечения компакт-диска (11) диск автоматически останавливается и удаляется из проигрывателя. Система автоматически переключается в режим работы радиоприемника.

ПРИМЕЧАНИЕ

- Если выгруженный диск не будет извлечен в течение 15 секунд, он вновь будет загружен в проигрыватель.

Отображение текста CD и заголовков MP3

E0072500171

Этот проигрыватель компакт-дисков может отображать на дисплее текст CD и заголовки MP3, включая названия (треки) ID3.

Текст, содержащийся на компакт-диске

Проигрыватель может отображать названия дисков и записей, если на диске записана эта информация. Нажатиями кнопки DISP (5) выберите тип отображаемой информации в последовательности: название диска → название записи → обычный режим дисплея.

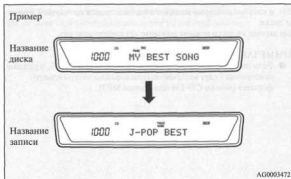

ПРИМЕЧАНИЕ

- На дисплее может отображаться не более 12 символов. Если в названии диска или записи содержится более 12 символов, то для отображения следующих 12 нажмите кнопку PAGE (4).
- Если информация с названиями отсутствует, на дисплее отображается «NO TITLE».
- Символы, которые проигрыватель не может воспроизвести, отображаются как *•*.

Заголовки MP3

Прогрыватель может отображать названия папок и записей, если на диске записана эта информация. Нажатиями кнопки DISP (5) выберите тип отображаемой информации в последовательности: название папки → название записи → обычный режим дисплея.

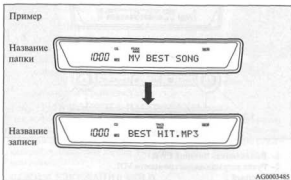
**Названия (тэги) ID3**

Прогрыватель компакт-дисков может отображать названия (тэги) ID3, если файлы были записаны вместе с этой информацией.

1. Чтобы перейти в режим отображения названий (тэгов) ID3, нажмите кнопку DISP (5) не менее чем на 2 секунды. На дисплее появится индикатор TAG (19).
2. Последовательным нажатием кнопки DISP выберите тип отображаемой информации в последовательности: название альбома → название записи → имя исполнителя → обычный режим дисплея.

ПРИМЕЧАНИЕ

- Чтобы вернуться от отображения названий (тэгов) ID3 к отображению названия папки, вновь нажмите кнопку DISP и удерживайте ее не менее 2 секунд.
- Если информация с названиями отсутствует, на дисплее отображается «NO TITLE».
- На дисплее может отображаться не более 12 символов. Если в названии папки или записи либо в названии (тэге) ID3 содержится более 12 символов, то для отображения следующих 12 символов нажмите кнопку PAGE (4).
- Название папки или записи отображается, если его длина не превышает 32 символа. Названия тэгов ID3 отображаются, если их длина не превышает 30 символов.
- Символы, которые проигрыватель не может воспроизвести, отображаются как «•».

Радиоприемник с электронной настройкой диапазонов LW/MW/FM с CD-чейнджером*

E80708501048

Включить аудиосистему можно только тогда, когда ключ в замке зажигания находится в положении ON или ACC.

ПРИМЕЧАНИЕ

- Чтобы включить аудиосистему при неработающем двигателе, поверните ключ зажигания в положение ACC.
- При пользовании сотовым телефоном в салоне автомобиля возможно появление помех в работе аудиосистемы. Это не является признаком неисправности аудиосистемы. Если помехи имеются, держите сотовый телефон как можно дальше от компонентов аудиосистемы.
- При попадании внутрь аудиосистемы посторонних предметов или воды, а также при появлении из ее компонентов дыма или необычного запаха немедленно выключите аудиосистему. Рекомендуется проверить систему в авторизованном сервисном центре MITSUBISHI MOTORS. Не пытайтесь отремонтировать ее самостоятельно. Не пользуйтесь системой до тех пор, пока ее не проверит квалифицированный специалист.

Панель с органами регулировки громкости и звучания

E80708600518

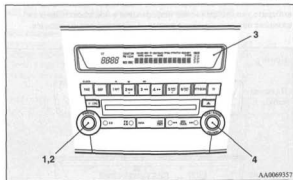

AA0069357

- 1- Выключатель питания PWR
- 2- Ручка регулирования громкости VOL
- 3- Дисплей
- 4- Регулятор звучания SOUND

Регулировка громкости

E80708700261

Ручка регулировки громкости VOL

Чтобы увеличить громкость, вращайте ручку VOL (2) по часовой стрелке, чтобы уменьшить громкость — против часовой стрелки.

Регулировка тембра

E9070800464

При нажатии кнопки регулятора SOUND (4) происходит последовательное переключение между следующими настройками звучания: SUB PUNCH → TYPE → FIELD → BASS → MID → TREBLE → FADER → BALANCE → выход из режима настройки звучания.

ПРИМЕЧАНИЕ

- Регулировка уровня звучания сабвуфера (SUB LEVEL) возможна только на автомобилях, оснащенных аудиосистемой класса «премиум».
- Если автомобиль не оборудован такой системой, то при нажатии кнопки регулятора SOUND (4) отображение начинается с функции TYPE.

БЫСТРЫЙ ДОСТУП К НАСТРОЙКАМ

Для получения быстрого доступа к настройкам звучания нажмите и удерживайте кнопку регулятора SOUND (4), вращая регулятор по часовой стрелке или против часовой стрелки выбирайте режим настройки. Отпустите кнопку регулятора, чтобы приступить к настройке.

РЕЖИМ УДЕРЖАНИЯ HOLD

Если в режиме настройки звучания кнопку регулятора SOUND (4) нажать и удерживать более 2 секунд, включится режим удержания Hold. Выбранные настройки звучания будут сохраняться, пока кнопка регулятора SOUND (4) не будет нажата повторно и удерживаться в течение более 2 секунд.

SUB PUNCH (Регулировка динамика низких частот — сабвуфера)

Выбор уровня усиления низких частот.

TYPE (Выбор акустических характеристик)

1. Вращением регулятора SOUND (4) выберите желаемый тип звучания.
2. Нажатием кнопки регулятора SOUND (4) подтвердите выбранный тип звучания.

Акустические характеристики	Описание
CLASSIC	Оптимальные акустические характеристики для прослушивания классической музыки, для которой требуется сбалансированное звучание во всех диапазонах частот.
JAZZ	Оптимальные акустические характеристики для прослушивания джазовой музыки, для которой требуется живое звучание с различным модулированием низких, средних и высоких частот.
POP	Оптимальные акустические характеристики для прослушивания поп-музыки, для которой требуется четкое воспроизведение вокала и модулирование низких и высоких частот.
ROCK	Оптимальные акустические характеристики для прослушивания рок-музыки, для которой требуется ощущение темпа, что достигается усилением средних частот.
HIP-HOP	Оптимальные акустические характеристики для прослушивания музыки в стиле «хип-хоп», для которой требуется мощное звучание с усиленными басами.

FIELD (Выбор звукового поля)

1. Вращением регулятора SOUND (4) выберите желаемое звуковое поле.
2. Нажатием кнопки регулятора SOUND (4) подтвердите выбранное звуковое поле.

Тип звукового поля	Описание
NORMAL	Создается эффект, при котором вокалист находится перед слушателем, а инструменты — вокруг него.
STAGE	Создается эффект, при котором вокалист находится на сцене непосредственно перед слушателем.
LIVE	Создается эффект, сходный с присутствием на концерте, где звуки окружают слушателя со всех сторон.
HALL	Создается эффект присутствия в концертном зале, обладающем особыми акустическими характеристиками отражения звука.

BASS (Регулировка уровня низких частот)

Вращением регулятора SOUND (4) выберите желаемый уровень низких частот.

MID (Регулировка уровня средних частот)

Вращением регулятора SOUND (4) выберите желаемый уровень средних частот.

TREBLE (Регулировка уровня высоких частот)

Вращением регулятор SOUND (4) выберите желаемый уровень высоких частот.

FADER (Регулировка баланса передних и задних динамиков)

Вращением регулятора SOUND (4) отрегулируйте баланс звука между передними и задними динамиками.

BALANCE (Регулировка баланса левых и правых динамиков)

Вращением регулятора SOUND (4) отрегулируйте баланс звука между левыми и правыми динамиками.

ПРИМЕЧАНИЕ

- При установке значения «0» подается сигнал.
- При изменении уровня звучания сабвуфера, типа эквалайзера или звукового поля звук кратковременно прерывается, но это не является признаком неисправности.
- Режим настройки звучания автоматически выключается после выбора режима работы радиоприемника или проигрывателя компакт-дисков, либо через 10 секунд, если настройки не изменяются.

Функция компенсирования громкости (SCV)

E0072680091

Функция компенсирования громкости автоматически регулирует настройки VOL, BASS, MID и TREBLE в зависимости от скорости движения автомобиля.

Функцию компенсирования громкости можно включать и отключать. См. раздел «Режим установки функций» на стр. 5-60.

Панель управления радиоприемника и дисплей

E8070890095

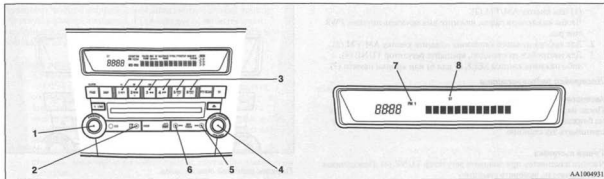

AA1004931

- 1- Выключатель питания PWR
- 2- Кнопка выбора диапазона AM/FM (FM/MW/LW)
- 3- Кнопки памяти
- 4- Регулятор TUNE
- 5- Кнопка SEEK (поиск радиостанций в сторону большей частоты)
- 6- Кнопка SEEK (поиск радиостанций в сторону меньшей частоты)
- 7- Индикатор диапазона FM (FM1/FM2/FM3)
- 8- Индикатор стереофонического приема ST

Прoslушивание радио

E8070906548

1. Чтобы включить радио, нажмите выключатель питания PWR (1) или кнопку AM/FM (2).
Чтобы выключить радио, нажмите выключатель питания PWR еще раз.
2. Для выбора нужного диапазона нажмите кнопку AM/FM (2).
3. Для настройки на станцию, вращайте регулятор TUNE (4), либо нажмите кнопки SEEK (5 или 6) или кнопки памяти (3).

Настройка радиоприемника

E80709130422

Автоматическая настройка

После нажатия кнопки SEEK (5 или 6) радиоприемник настроится на ближайшую станцию с достаточно сильным сигналом и начнет принимать эту станцию.

Ручная настройка

Частота изменяется при повороте регулятор TUNE (4). Поворачивая переключатель, выберите станцию.

Запись частоты в память

E80714100655

Ручная установка

С помощью кнопок памяти (3) можно записать в память до 18 радиостанций диапазона FM (6 станций в диапазоне FM1, 6 — в FM2 и 6 — в FM3), а также по 6 станций в диапазонах MW и LW. (При записи радиостанции в память с помощью какой-либо кнопки станция, записанная ранее в ячейке памяти, относящейся к этой кнопке, стирается из памяти.)

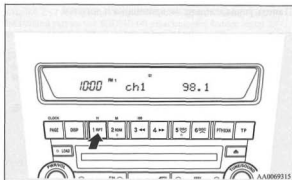

Порядок действий описан далее.

1. Нажав кнопку SEEK (5 или 6) или повернув регулятор TUNE (4), выберите частоту, которую необходимо записать в память.
2. Нажмите одну из кнопок памяти (3) и удерживайте ее до звукового сигнала. В момент записи частоты в память звучание прервется. На дисплее отобразится номер кнопки (и ячейки памяти), а также частота станции.
3. Воспроизведение записанной в памяти станции осуществляется нажатием кнопки памяти менее чем на 1 секунду.

ПРИМЕЧАНИЕ

- Отсоединение проводов аккумуляторной батареи приводит к стиранию из памяти настроек радиостанций.

Автоматическая установка

При автоматической настройке выбор станций с наиболее сильным сигналом осуществляется автоматически, частоты этих станций заменяют частоты станций, ранее записанных в ячейки памяти вручную в данном диапазоне. Радиоприемник автоматически выбирает 6 станций диапазона FM (только в диапазоне FM3) и по 6 станций из диапазонов MW и LW.

Порядок действий описан далее.

1. В режиме радиоприема нажмите и удерживайте кнопку AM/FM (2) не менее 2 секунд. В каждую из ячеек памяти, соответствующих кнопкам памяти (3), будут автоматически записаны координаты радиостанций (всего 6 станций) с наиболее сильным сигналом, при этом кнопке с наименьшим номером будет соответствовать станция с наименьшей частотой вещания.
2. При последующем нажатии кнопок памяти будут приниматься станции, записанные в ячейках памяти, соответствующих этим кнопкам.

ПРИМЕЧАНИЕ

- Если нажать кнопку AM/FM (2) и удерживать ее более 2 секунд, в то время как радиоприемник принимает станции диапазона FM1 или FM2, радиоприемник автоматически переключится в диапазон FM3, после чего начнется процесс автоматического поиска радиостанций с наиболее сильным сигналом и записи их координат в память.

Система радиоданных (RDS)

E06709200218

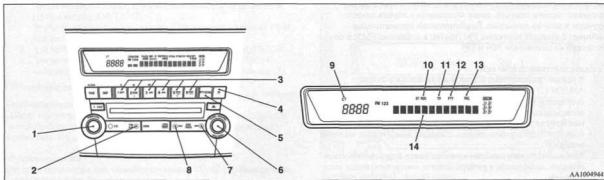

AA1004944

- 1- Выключатель питания PWR
- 2- Кнопка выбора диапазона AM/FM (FM/MW/LW)
- 3- Кнопки памяти
- 4- Кнопка информации о дорожном движении TP
- 5- Кнопка индикации типа радиопередачи (PTY)
- 6- Регулятор TUNE
- 7- Кнопка SEEK (поиск радиостанций в сторону большей частоты)

- 8- Кнопка SEEK (поиск радиостанций в сторону меньшей частоты)
- 9- Индикатор времени (CT)
- 10- Индикатор системы RDS (передачи данных по радио)
- 11- Индикатор TP (информация о дорожном движении)
- 12- Индикатор типа радиопередач PTY
- 13- Индикатор региональных программ REG
- 14- Дисплей

В системе RDS используется сигнал идентификации программы (PI) и альтернативной частоты (AF), которые передаются совместно с обычными радиосигналами FM-диапазона. Система выбирает из списка альтернативных частот станции, передающие программы того же типа, автоматически настраиваясь на ту из них, чей сигнал наиболее силен.

Благодаря этому вы можете продолжать слушать одну и ту же программу, например в дальней поездке, при этом вам не придется искать станцию, передающую программы того же типа, после выезда из зоны приема станции, на которую вы настроились первоначально. С помощью системы RDS также можно ограничить прием отдельных типов программ, обеспечить врезку в текущие радиопередачи объявлений о дорожном движении от систем EON (расширенной сети) и экстренных сообщений, а также задать ограниченный или неограниченный прием местных программ.

Функция альтернативной частоты (AF)

E00720900057

Функция AF производит поиск станций, транслирующих один и тот же тип программ, и выбирает из списка альтернативных частот станцию с наиболее сильным сигналом.

Функция AF включена постоянно до тех пор, пока вы не отключите ее вручную.

Функцию AF можно включать и отключать. См. раздел «Режим установки функций» на стр. 5-60.

Функция часов (CT)

E00721000072

Возможна автоматическая корректировка показаний цифровых часов по сигналам RDS местных станций. См. раздел «Цифровые часы» на стр. 5-82.

Функция ограничения приема региональных радиостанций (REG)

E00721100073

Функция REG ограничивает прием станций, передающих местные программы.

В разных странах и регионах местные программы и сети радиовещания организованы по-разному (вещание может меняться в зависимости от времени суток, страны пребывания или региона вещания), поэтому, если вы не хотите автоматически принимать региональные программы, можно включить функцию REG ON, ограничивающую прием региональных программ.

Функцию REG можно включать и отключать.

См. раздел «Режим установки функций» на стр. 5-60.

Функция поиска по идентификатору программ (PI)

E00721200087

При поездках на большие расстояния, когда сигнал от ранее выбранных станций становится слабым, радиоприемник автоматически выбирает из списка альтернативных частот другую станцию, передающую программу того же типа, с тем же кодом PI. При отсутствии в списке программ с тем же кодом радиоприемник производит поиск региональных радиостанций. При успешном завершении поиска региональной станции на дисплее отображается индикатор REG (13). Если поиск местной радиостанции завершается неудачно, приемник возвращается на частоту, на которую он был настроен изначально.

Типы радиопередач (PTY)

E00721300176

Радиопередачи в системе RDS классифицируются по типам программ следующим образом. Для выбора желаемого типа программ используйте регулятор TUNE (6).

1. NEWS (новости)
2. AFFAIRS (текущие события)
3. INFO (информация)
4. SPORT (спортивные программы)
5. EDUCATE (образовательные программы)
6. DRAMA (театральные радиопостановки)
7. CULTURE (культурные программы)
8. SCIENCE (научные программы)
9. VARIED (разное)
10. POP M (популярная музыка)
11. ROCK M (рок-музыка)
12. EASY M (легкая музыка)
13. LIGHT M (легкая классическая музыка)
14. CLASSICS (классическая музыка)
15. OTHER M (прочая музыка)
16. WEATHER (информация о погоде)
17. FINANCE (финансовые программы)
18. CHILDREN (детские программы)
19. SOCIAL (общественно-политические программы)
20. RELIGION (религиозные программы)
21. PHONE IN (программы, во время которых можно позвонить в студию)
22. TRAVEL (программы о путешествиях)
23. LEISURE (отдых)
24. JAZZ (джазовая музыка)
25. COUNTRY (музыка кантри)
26. NATION M (народная музыка)
27. OLDIES (старые хиты)
28. FOLK M (фолк-музыка)
29. DOCUMENT (документальные программы)

Чтобы найти радиопередачу нужного типа:

1. Нажмите кнопку PTY (5).
2. Вращением регулятора TUNE (6) или нажатием кнопки памяти (3) выберите желаемый тип программ.
3. Через две секунды после выбора нужного типа программы радиоприемник начнет автоматический поиск программ этого типа. Во время поиска на дисплее мигает выбранный тип радиопередач.
4. Когда приемник найдет программу выбранного вами типа, на дисплее высветится название радиостанции.

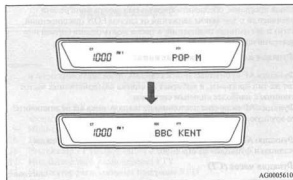

ПРИМЕЧАНИЕ

- Если нажать кнопку SEEK (7 или 8), приемник будет искать другую станцию с программой того же типа, что выбран в данный момент.
- При отсутствии станций, передающих программу нужного Вам типа, на дисплее в течение примерно 5 секунд будет высвечиваться надпись «EMPTY», а затем приемник вернется на частоту, на которую он был настроен до начала поиска.

Запись типов программ в память

E00721400016

В память можно ввести до 6 типов программ. Порядок действий описан далее.

1. Нажатием кнопки регулятора TUNE (6) выберите тип радиопередач, который вы хотите записать в память.
2. Нажмите одну из кнопок памяти (3) и удерживайте ее не менее 2 секунд. В момент записи типа программы РТУ в память звучание прервется. На дисплее отобразится номер кнопки (и соответствующей ячейки памяти), в которой записан тип программы, и сам выбранный тип программы.
3. Воспроизведение записанной в памяти станции осуществляется нажатием кнопки памяти менее чем на 2 секунды.

Изменение языка отображения типов программ

E00721500136

Можно выбрать один из следующих языков: английский, французский, немецкий, шведский, испанский и итальянский.

1. Чтобы выбрать язык отображения типов программ, нажмите кнопку регулятора TUNE (6) и удерживайте ее не менее 2 секунд.
См. раздел «Режим установки функций» на стр. 5-60.
2. Нажмите кнопку регулятора TUNE (6), чтобы подтвердить выбранный язык.

ПРИМЕЧАНИЕ

- Выбрав режим, можно выйти из режима установки функций одним из следующих способов:
 - Нажать кнопку регулятора TUNE (6) и удерживать ее не менее 2 секунд.
 - Не нажимать ни одну кнопку в течение 10 секунд.

Информация о дорожном движении

При включении данной функции аудиосистема автоматически переключается на станции, передающие информацию о ситуации на дорогах, во время прослушивания других станций в диапазоне FM или компакт-дисков.

Чтобы включить эту функцию, действуйте следующим образом.

1. Нажмите кнопку TP (4). На дисплее появится индикатор TP (11). Если приемник может считать данные RDS, на дисплее появится индикатор RDS (10). Если такой возможности нет, на дисплее в течение примерно 5 секунд появится надпись «NO RDS».
2. Если радиоприемник обнаружит передачу информации о дорожном движении на одной из выбранных или иных станций, на дисплее в течение 5 секунд будет отображаться надпись «TRAF INF», а затем в течение 2 секунд — частота этой станции. Затем появится название радиостанции, передающей информацию о дорожном движении. Уровень громкости для прослушивания программ о дорожном движении и для прочих программ устанавливается отдельно. Поэтому громкость при прослушивании программ о дорожном движении автоматически устанавливается на уровень, заданный при предыдущем прослушивании. По завершении передачи о дорожном движении радиоприемник автоматически возвращается к принимавшейся до этого радиостанции и соответствующему уровню громкости.
3. Чтобы вернуться к прослушиванию прежней станции, нажмите кнопку TP (4).

ПРИМЕЧАНИЕ

- Если на дисплее высвечивается индикатор TP, радиоприемник во время настройки останавливается только на станциях, передающих информацию о дорожном движении, даже при вращении регулятора TUNE (6).

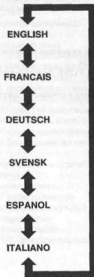

AG2000127

Функция поиска программ с информацией о дорожном движении (TR)

E0072180096

Включенная функция ожидания программ с информацией о дорожном движении (когда на дисплее появляется индикатор TR (11)) отключается примерно через 45 секунд после того, как из-за слабого сигнала пропадает индикатор RDS. После этого происходит переключение на станцию, которая не передает информацию о дорожном движении. При этом 5 раз подается звуковой сигнал, и приемник начинает автоматический поиск станций, передающих информацию о дорожном движении, во всех диапазонах частот.

Функцию TR можно включать и отключать.
См. раздел «Режим установки функций» на стр. 5-60.

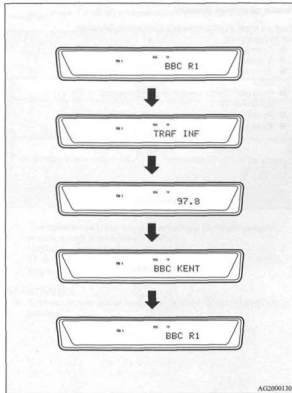

Экстренные сообщения

E00721700125

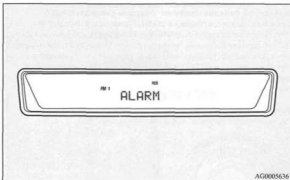

Если во время приема радиостанции в диапазоне FM или прослушивания компакт-диска приемник принимает экстренное сообщение, а ключ зажигания находится в положении ON или «ACC», на дисплее отображается надпись «ALARM», и экстренное сообщение прерывает текущую программу. Уровень громкости для прослушивания экстренных сообщений и для прочих программ устанавливается отдельно. Поэтому громкость при прослушивании экстренного сообщения автоматически устанавливается на уровень, заданный при предыдущем прослушивании. По завершении экстренного сообщения радиоприемник автоматически возвращается к принимавшейся до этого радиостанции и соответствующему уровню громкости.

Режим установки функций

E00722500120

Имеется возможность изменять следующие функции радиоприемника:

- Функция альтернативной частоты AF
- Функция часов CT
- Функция ограничения приема региональных радиостанций REG
- Функция поиска программ с информацией о дорожном движении TP-S
- Язык отображения типов программ PTU
- Функция компенсации громкости SCV

1. Для входа в режим установки функций нажмите кнопку регулятора TUNE (6) и удерживайте ее не менее 2 секунд.

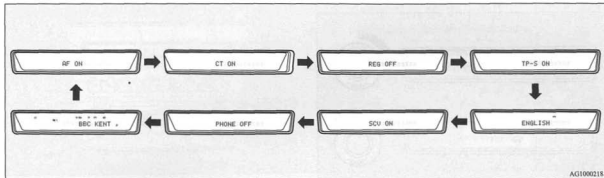

2. Повторным нажатием кнопки регулятора TUNE (6) найдите режим, который вы хотите изменить.
Порядок следования режимов следующий: AF → CT → REG → TP-S → язык отображения типов программ → SCV → PHONE → выход из режима установки функций.

ПРИМЕЧАНИЕ

- Хотя на дисплее высвечивается «PHONE», функция PHONE не работает.

3. Для каждой функции установите нужное состояние (включена либо выключена, ON или OFF), как показано ниже.
Состояние функции отобразится на дисплее.

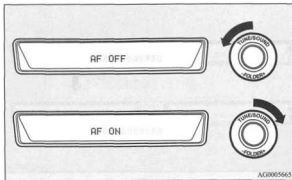

5

ПРИМЕЧАНИЕ

- Выбрав режим, можно выйти из режима установки функций одним из следующих способов:
 - Нажать кнопку регулятора TUNE (6) и удерживать ее не менее 2 секунд.
 - Не нажимать ни одну кнопку в течение 10 секунд.
- Указания по выбору языка индикации типов программPTY см. в разделе «Изменение языка отображения типов программPTY» на стр. 5-57.

Панель управления проигрывателя компакт-дисков и дисплей

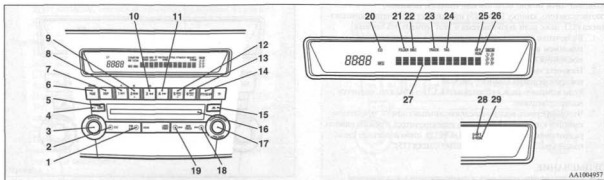

AA1004957

- | | |
|---|---|
| 1- Кнопка выбора диапазона AM/FM | 15- Кнопка извлечения диска |
| 2- Кнопка CD (переход в режим воспроизведения компакт-диска) | 16- Пнездо для компакт-диска |
| 3- Выключатель питания PWR | 17- Кнопка FOLDER |
| 4- Индикатор LOAD (загрузка диска) | 18- Кнопка перехода к следующей записи ►►1 |
| 5- Кнопка LOAD (загрузка диска) | 19- Кнопка перехода к предыдущей записи 1◄◄ |
| 6- Кнопка PAGE (просмотр названий) | 20- Индикатор CD |
| 7- Кнопка DISP (дисплей) | 21- Кнопка FOLDER |
| 8- Кнопка RPT (повторное воспроизведение записей) | 22- Индикатор DISC |
| 9- Кнопка RDM (воспроизведения записей с диска в случайном порядке) | 23- Индикатор TRACK (номер записи) |
| 10- Кнопка просмотра записей на компакт-диске назад ◄◄ | 24- Индикатор TAG (тэг) (название) |
| 11- Кнопка просмотра записей на компакт-диске вперед ►► | 25- Индикатор RPT (повторное воспроизведение) |
| 12- Кнопка DISC (переход к предыдущему диску) | 26- Индикатор RDM (воспроизведение записей в случайном порядке) |
| 13- Кнопка DISC (переход к следующему диску) | 27- Дисплей |
| 14- Кнопка SCAN (сканирование) | 28- Индикатор D-RPT |
| | 29- Индикатор D-RDM |

Прслушивание компакт-дисков

E00709600719

Компакт-диск можно вставить или извлечь, нажимая, соответственно, кнопку **LOAD** (5) или кнопку извлечения компакт-диска (15), даже если аудиосистема в этот момент отключена.

1. Включение и выключение аудиосистемы производится нажатием выключателя питания **PWR** (3). Включается последний выбранный режим.
2. Нажмите кнопку **CD** (2), чтобы войти в режим воспроизведения компакт-дисков. Если компакт-диск уже загружен в CD-чейнджер, начнется воспроизведение.
3. Чтобы прервать воспроизведение компакт-диска, отключите питание кнопкой **PWR** (3) или переключитесь в режим работы радиоприемника кнопкой **AM/FM** (1), либо извлеките диск, нажав кнопку извлечения компакт-диска (15).

ПРИМЕЧАНИЕ

- Отрегулируйте громкость и тембр звучания, как описано в разделах «Регулировка громкости» на стр. 5-48 и «Регулировка тембра» на стр. 5-49.
- CD-чейнджер вмещает 6 компакт-дисков.
- Воспроизведение дисков диаметром 8 см в данном чейнджере невозможно.
- Сведения об обращении с компакт-дисками приведены в разделе «Правила обращения с компакт-дисками» на стр. 5-78.

Загрузка компакт-дисков

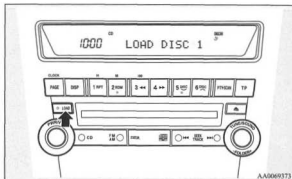

Загрузка одного компакт-диска

1. Быстро нажмите кнопку **LOAD** (5).
2. На дисплее появится надпись «**WAIT**», и начнется подготовка к загрузке диска.
3. Когда CD-чейнджер будет готов к приему диска, включится индикатор **LOAD** (4), а на дисплее появится надпись «**LOAD DISC No.(1-6)**».
4. После того как диск будет вставлен, начнется его воспроизведение.

ПРИМЕЧАНИЕ

- Если свободны несколько лотков для дисков, можно выбрать любой из них, нажимая кнопки **DISC** (12 или 13).

- Если в течение примерно 15 секунд после того, как CD-чейнджер будет готов к приему диска, ни один диск не будет вставлен, аппарат автоматически выходит из режима ожидания.

Загрузка всех дисков

1. Нажмите кнопку LOAD (5) и удерживайте ее не менее 2 секунд, пока не услышите звуковой сигнал.
2. CD-чейнджер выберет пустой лоток с наименьшим номером и перейдет в режим ожидания загрузки.
3. После того как на дисплее появится надпись «LOAD DISC No. 1-6», вставьте диск. CD-чейнджер автоматически выберет следующий пустой лоток и вновь перейдет в режим ожидания загрузки.
4. Повторяйте описанные действия, пока не загрузите диски во все лотки. Воспроизведение начнется с диска, который был загружен последним.

ПРИМЕЧАНИЕ

- Если нажать кнопку LOAD (5) еще раз в то время, когда CD-чейнджер находится в режиме ожидания, он автоматически выйдет из этого режима.

Извлечение компакт-диска

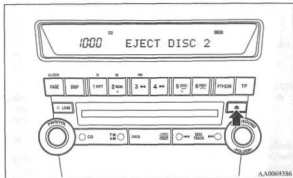

Извлечение одного компакт-диска

Чтобы извлечь выбранный диск, быстро нажмите кнопку (15).

ПРИМЕЧАНИЕ

- Если нажать кнопку извлечения диска (15), в то время как на дисплее высвечивается надпись «LOAD DISC No. (1-6)», режим ожидания загрузки будет отменен, и будет выгружен следующий диск.
- Если выгруженный диск не будет извлечен в течение 15 секунд, он вновь будет загружен в CD-чейнджер, а режим извлечения будет отменен. Воспроизведение вновь загруженного диска не производится.

Извлечение всех дисков

1. Нажмите кнопку извлечения дисков (15) и удерживайте ее не менее 2 секунд, пока не услышите звуковой сигнал.
2. Будет извлечен выбранный диск. После того как диск будет извлечен, автоматически выгрузится следующий диск.
3. Повторяйте описанные действия, пока не извлечете все диски. После этого CD-чейнджер перейдет в режим ожидания загрузки.

ПРИМЕЧАНИЕ

- Если выгруженный диск не будет извлечен в течение 15 секунд, он вновь будет загружен в CD-чейнджер, а режим извлечения будет отменен. Воспроизведение вновь загруженного диска не производится.

Выбор нужного компакт-диска

Выбрать нужный диск можно нажатием кнопок DISC (12 или 13). Активный диск будет показан на дисплее.

Переход к следующему диску

Нажимайте кнопку DISC (13), пока на дисплее не отобразится номер нужного диска.

Переход к предыдущему диску

Нажимайте кнопку DISC (12), пока на дисплее не отобразится номер нужного диска.

Прослушивание компакт-дисков

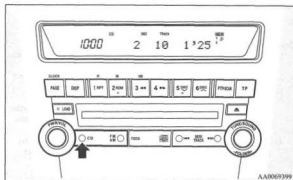

Если компакт-диски уже находятся в CD-чейнджере, нажмите кнопку CD (2). CD-чейнджер перейдет в режим воспроизведения компакт-дисков и начнет воспроизведение. На дисплее появится номер диска, номер воспроизводимой записи и время воспроизведения. Диски, загруженные в аппарат, воспроизводятся поочередно и непрерывно.

Прослушивание компакт-дисков в формате MP3

Этот CD-чейнджер воспроизводит музыкальные файлы MP3 (MPEG Audio Layer-3), записанные на дисках CD-ROM, CD-R (компакт-диски однократной записи) и CD-RW (компакт-диски многократной записи) в форматах ISO9660 Level 1/Level 2, Joliet и Romeo. На одном диске может быть не более 16 каталогов, 100 папок и 255 файлов. При воспроизведении файлов MP3 на дисплее могут отображаться названия (тэги) ID3. Информация о названиях (тэгах) ID3 приведена в разделе «Отображение текста CD и заголовков MP3» на стр. 5-71.

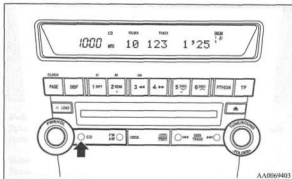

Если компакт-диски уже находятся в CD-чейнджере, нажмите кнопку CD (2).

На дисплее появится сообщение «READING», а затем начнется воспроизведение.

На дисплее появится номер папки, номер воспроизводимой записи, время воспроизведения и индикатор MP3.

ПРИМЕЧАНИЕ

- Прослушивая диск, на котором записаны файлы в форматах как CD-DA (CD-Digital Audio), так и MP3, можно переключаться между режимом чтения файлов CD-DA и файлов MP3 и режимом использования внешнего аудиовхода, нажав и удерживая кнопку CD не менее 2 секунд (пока не будет подан звуковой сигнал).
- Если на диске имеются как файлы CD-DA, так и файлы MP3, то первыми автоматически начинают проигрываться файлы CD-DA.
- Качество воспроизведения звука зависит от записываемой программы и скорости передачи данных при записи. Более подробные сведения можно найти в руководстве к записываемому ПО.
- В некоторых случаях в зависимости от размещения файлов и папок на диске воспроизведение может начаться не сразу.
- Программное обеспечение, кодирующее и записываемое файлы в формате MP3, не входит в комплект данной аудиосистемы.
- При воспроизведении файлов MP3, записанных с помощью некоторых программ или некоторых записывающих устройств (приводов CD-R/RW), могут возникнуть проблемы с воспроизведением или с отображением информации о файлах MP3.
- Продолжительность считывания информации с диска также зависит от количества папок и файлов в других форматах.
- Этот проигрыватель не записывает файлы MP3.
- Дополнительная информация о дисках CD-R/RW представлена в разделе «Правила обращения с дисками CD-R/RW» на стр. 5-80.

⚠ ПРЕДОСТЕРЕЖЕНИЕ

- При попытке воспроизведения файла, записанного в формате, отличном от MP3, но имеющего расширение .mp3, из динамиков доносится сильный шум, это может повредить динамики и органы слуха.

Порядок выбора папок / порядок воспроизведения файлов MP3
(пример)

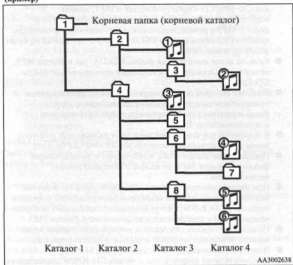

Выбор папок

Порядок выбора



Выбор файлов

Порядок выбора



Быстрый просмотр записей на компакт-диске вперед/назад

Быстрый просмотр вперед

Чтобы выполнить быстрый просмотр содержания диска вперед, следует удерживать нажатой кнопку «▶▶» (11).

При отпускании этой кнопки возобновляется воспроизведение.

Быстрый просмотр назад

Чтобы выполнить быстрый просмотр содержания диска назад, следует удерживать нажатой кнопку «◀◀» (10). При отпускании этой кнопки возобновляется воспроизведение.

Выбор папки (только для компакт-дисков в формате MP3)

Вращением регулятора FOLDER (17) можно выбрать папку.

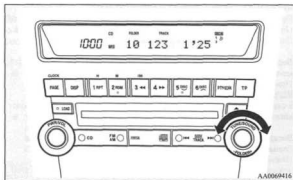
**Выбор следующей папки**

Вращайте регулятор FOLDER (17) по часовой стрелке, пока номер требуемой папки не отобразится на дисплее.

Выбор предыдущей папки

Вращайте переключатель FOLDER (17) против часовой стрелки, пока номер требуемой папки не отобразится на дисплее.

Выбор записи

Выбор записей на диске осуществляется нажатием кнопок «1◀◀» или «▶▶1» (19 или 18).

Переход к следующей записи

Количество записей, пропущенных при воспроизведении, соответствует количеству нажатий кнопки «▶▶1» (18). На дисплее будет отображаться номер выбранной записи.

Переход к предыдущей записи

Количество записей, пропущенных при воспроизведении, соответствует количеству нажатий кнопки «1◀◀» (19). На дисплее будет отображаться номер выбранной записи.

Повтор воспроизведения записи

Повторное воспроизведение записи

Нажмите кнопку RPT (8) во время воспроизведения.

После нажатия этой кнопки на дисплее появится индикатор RPT (25).

Для выхода из этого режима нажмите эту кнопку еще раз.

Повторное воспроизведение дисков (только для музыкальных компакт-дисков в формате CD-DA)

Нажмите кнопку RPT (8) и удерживайте ее не менее 2 секунд, пока не услышите звуковой сигнал. На дисплее появится индикатор D-RPT (28), после чего будут повторно воспроизведены все записи с диска. Чтобы выйти из этого режима, нажмите кнопку еще раз.

Повторное воспроизведение папки (только для компакт-дисков в формате MP3)

Нажмите кнопку RPT (8) и удерживайте ее не менее 2 секунд, пока не услышите звуковой сигнал. На дисплее появится индикатор D-RPT (28), и система повторно воспроизведет все записи из текущей папки на диске.

Для выхода из этого режима нажмите данную кнопку еще раз.

ПРИМЕЧАНИЕ

- Если диск содержит файлы в форматах CD-DA и MP3, в режиме повторения будут воспроизводиться файлы только одного формата (только CD-DA или только MP3).

Воспроизведение записей в случайном порядке

Воспроизведение записей с диска в случайном порядке (только для музыкальных компакт-дисков в формате CD-DA)

При нажатии кнопки RDM (9) на дисплее появится индикатор RDM (26), а записи диска начнут воспроизводиться в случайном порядке. Для выхода из этого режима нажмите эту кнопку еще раз.

Воспроизведение файлов из папки в случайном порядке (только для компакт-дисков формата MP3)

При нажатии кнопки RDM (9) на дисплее появится индикатор RDM (26), а записи из текущей папки начнут воспроизводиться в случайном порядке. Для выхода из этого режима нажмите данную кнопку еще раз.

Воспроизведение всех дисков в CD-чейнджере в случайном порядке (только для музыкальных компакт-дисков в формате CD-DA)

Нажмите кнопку RDM (9) и удерживайте ее не менее 2 секунд, пока не услышите звуковой сигнал. На дисплее появится индикатор D-RDM (29), и начнется воспроизведение в случайном порядке записей со всех дисков, загруженных в чейнджер. Для выхода из этого режима нажмите данную кнопку еще раз.

Воспроизведение записей из всех папок диска в случайном порядке (только для компакт-дисков в формате MP3)

Нажмите кнопку RDM (9) и удерживайте ее не менее 2 секунд, пока не услышите звуковой сигнал. На дисплее появится индикатор D-RDM (29), и начнется воспроизведение в случайном порядке записей из всех папок с выбранного диска. Для выхода из этого режима нажмите данную кнопку еще раз.

ПРИМЕЧАНИЕ

- Если в CD-чейнджер загружен компакт-диск в формате MP3, то в режиме воспроизведения всех дисков в случайном порядке он будет пропущен, а система перейдет к следующему музыкальному компакт-диску.
- Если диск содержит файлы в форматах CD-DA и MP3, в режиме воспроизведения в случайном порядке будут воспроизводиться записи только одного формата (только CD-DA или только MP3).

Прослушивание начала каждой записи на компакт-диске

Нажмите кнопку SCAN (14). На дисплее появится индикатор SCAN, и проигрыватель начнет воспроизводить первые 10 секунд каждой записи на выбранном диске. При работе в режиме сканирования номера записей мигают.

Для выхода из этого режима нажмите данную кнопку еще раз.

ПРИМЕЧАНИЕ

- После прослушивания начала всех записей на диске начнется воспроизведение компакт-диска с начала той записи, во время воспроизведения которой была нажата кнопка SCAN.
- Режим SCAN отключается выбором режима прослушивания радиоприемника или компакт-диска.
- Если диск содержит файлы в форматах CD-DA и MP3, в режиме SCAN будут воспроизводиться записи только одного формата (только CD-DA или только MP3).

Отображение текста CD и заголовков MP3

E0072900104

Этот CD-чейнджер может отображать на дисплее текст CD и заголовки MP3, включая названия (тэги) ID3.

Текст, содержащийся на компакт-диске

CD-чейнджер может отображать названия дисков и записей, если на диске содержится эта информация. Нажатиями кнопки DISP (7) выберите тип отображаемой информации в последовательности: название диска → название записи → обычный режим дисплея.

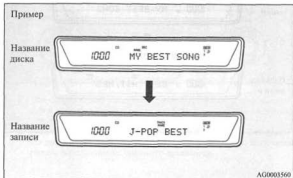

AG0003560

ПРИМЕЧАНИЕ

- На дисплее может отображаться не более 12 символов. Если в названии диска или записи содержится более 12 символов, то для отображения следующих 12 нажмите кнопку PAGE (6).
- Если информация с названиями отсутствует, на дисплее отображается «NO TITLE».
- Символы, которые CD-чейнджер не может воспроизвести, отображаются как «*».

Заголовки MP3

CD-чейнджер может отображать названия папок и записей, если на диске содержится эта информация. Нажатиями кнопки DISP (7) выберите тип отображаемой информации в последовательности: название папки → название записи → обычный режим дисплея.



Названия (тэги) ID3

CD-чейнджер может отображать названия (тэги) ID3, если файлы были записаны вместе с этой информацией.

1. Чтобы перейти в режим отображения тэгов ID3, нажмите кнопку DISP (7) не менее, чем на 2 секунды. На дисплее появится индикатор TAG (24).
2. Нажатиями кнопки DISP выберите тип отображаемой информации в последовательности: название альбома → название записи → имя исполнителя → обычный режим дисплея.

ПРИМЕЧАНИЕ

- Чтобы вернуться от отображения тэгов ID3 к отображению названия папки, вновь нажмите кнопку DISP (7) и удерживайте ее не менее 2 секунд.
- Если информация с названиями отсутствует, на дисплее отображается «NO TITLE».
- На дисплее может отображаться не более 12 символов. Если в названии папки или записи либо в информации тэга ID3 содержится более 12 символов, то для отображения следующих 12 символов нажмите кнопку PAGE (6).
- Название папки или записи отображается, если его длина не превышает 32 символа. Названия тэгов ID3 отображаются, если их длина не превышает 30 символов.
- Символы, которые CD-чейнджер не может воспроизвести, отображаются как «*».

Использование внешнего аудиовхода (на автомобилях, оснащенных аудиосистемой класса «премиум»)

10073290090



Дополнительный аудиовход (RCA)

А- Аудиовход левого канала (белый)

В- Аудиовход правого канала (красный)

Через динамики аудиосистемы можно прослушивать сигналы, воспроизводимые внешним оборудованием, например, бытовыми портативными аудиосистемами. Это оборудование можно подключать через штырьковые разъемы аудиовходов А и В.

Переход в режим использования внешнего аудиовхода

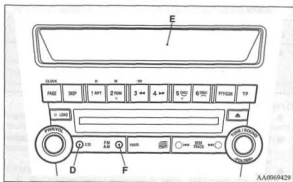

1. Для подключения внешних источников сигнала к аудиовходам А и В воспользуйтесь обычными аудиокабелями, имеющимися в продаже.
2. Нажмите кнопку CD (D) и удерживайте ее не менее 2 секунд. На дисплее (E) появится надпись «AUX», после чего включится режим использования внешнего аудиовхода.

3. Чтобы выйти из режима использования внешнего аудиовхода, нажмите кнопку AM/FM (F) или CD (D), чтобы перейти в другой режим.

⚠ ПРЕДОСТЕРЕЖЕНИЕ

- Не пользуйтесь подключенным звуковоспроизводящим оборудованием во время движения. Это может отвлечь вас от управления и привести к несчастному случаю.

ПРИМЕЧАНИЕ

- Управлять подключенным оборудованием с помощью органов управления аудиосистемой автомобиля невозможно.
- В зависимости от типа подключенного звуковоспроизводящего оборудования возможно появление помех в работе аудиосистемы.
- Для питания подключенного звуковоспроизводящего оборудования используйте встроенные элементы питания, например аккумуляторы. При зарядке подключенного звуковоспроизводящего оборудования от розетки электропитания возможно появление помех в работе аудиосистемы.
- Не включайте внешний аудиовход при отсутствии подключенного звуковоспроизводящего оборудования. В противном случае возможно появление помех в работе аудиосистемы.
- Для подключения внешнего звуковоспроизводящего оборудования отключите внешний аудиовход или уменьшите уровень громкости. При подключении внешнего звуковоспроизводящего оборудования после включения внешнего аудиовхода возможно появление помех в работе аудиосистемы.
- Сведения о порядке подключения и правилах эксплуатации внешнего звуковоспроизводящего оборудования см. в руководстве по его эксплуатации.

Кнопки дистанционного управления аудиосистемой на рулевом колесе*

E0071000131

Кнопки дистанционного управления расположены на левой стороне рулевого колеса.

Включить аудиосистему можно, если ключ зажигания находится в положении ON или ACC.

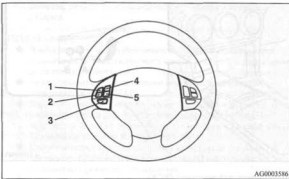

AG0003586

- 1- Кнопка увеличения громкости
- 2- Кнопка уменьшения громкости
- 3- Кнопка питания / выбора режима
- 4- Кнопка поиска в прямой последовательности / переход к следующей записи / просмотр записей на компакт-диске вперед
- 5- Кнопка поиска в обратной последовательности / переход к предыдущей записи / просмотр записей на компакт-диске назад

ПРИМЕЧАНИЕ

- Не нажимайте одновременно две и более кнопки на рулевом колесе.

Выключение питания

Чтобы включить питание, нажмите кнопку 3. При включении питания система переходит в режим, выбранный в момент отключения питания. Чтобы отключить питание, нажмите кнопку питания (3) и удерживайте ее примерно 2 секунды, пока не будет подан звуковой сигнал.

Регулирование громкости**Кнопка увеличения громкости — 1**

Нажмите и удерживайте эту кнопку, чтобы увеличить громкость до нужного уровня.

Кнопка уменьшения громкости — 2

Нажмите и удерживайте эту кнопку, чтобы уменьшить громкость до нужного уровня.

Выбор режима

Для выбора нужного режима работы нажмите кнопку (3). Выбор режимов производится в следующем порядке:
FM1 → FM2 → FM3 → MW → LW → CD → FM1

Прослушивание радио

Для выбора нужного диапазона (LW/MW/FM) нажмите кнопку (3).

Автоматическая настройка**Кнопка поиска вперед — 4 / Кнопка поиска назад — 5**

После нажатия одной из этих кнопок начинается прием одной из выбранных станций.

Прослушивание компакт-дисков

Нажмите кнопку 3 и выберите режим CD.

Быстрый просмотр записей на компакт-диске вперед / назад

Чтобы быстро просмотреть запись на компакт-диске вперед / назад, нажмите кнопку соответственно 4 или 5.

Быстрый просмотр вперед

Чтобы быстро просмотреть запись на компакт-диске вперед, нажмите кнопку 4. Чтобы выполнить быстрый просмотр содержания диска вперед, следует удерживать эту кнопку.

Быстрый просмотр назад

Чтобы быстро просмотреть запись на компакт-диске назад, нажмите кнопку (5). Чтобы выполнить быстрый просмотр содержания диска назад, следует удерживать эту кнопку.

ПРИМЕЧАНИЕ

- При прослушивании диска с файлами MP3 переход вперед и назад осуществляется в пределах выбранной папки.

Выбор записи

Выбор нужной записи осуществляется нажатием кнопок перехода вперед (4) или назад (5).

ПРИМЕЧАНИЕ

- Если во время воспроизведения нажать кнопку перехода назад (5) один раз, то текущая запись начнет воспроизводиться сначала.

Коды неисправностей

E00710100653

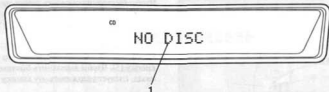

AG1000159

Если на дисплее появится код неисправности (1), примите меры согласно следующей таблице.

Код неисправности	Неисправность	Описание	Устранение неисправности
NO DISC	Диск не вставлен	В проигрыватель не вставлен компакт-диск.	Вставьте компакт-диск.
ERROR 01	Ошибка фокусировки	Диск вставлен неправильно или на нем имеется конденсат.	Вставьте компакт-диск этикеткой вверх. Удалите с диска влагу.
ERROR 02	Ошибка диска	Диск загрязнен, поцарапан или поврежден или вибрация автомобиля слишком большая.	Очистите или замените диск. Повторите попытку после прекращения вибрации.
ERROR 03	Ошибка механизма	Ошибка загрузки или извлечения диска. Сбилось положение приемного устройства.	Извлеките и заново загрузите диск. Если диск не извлекается, рекомендуется обратиться в авторизованный сервисный центр MITSUBISHI MOTORS.
ERROR HOT	Высокая температура в аудиосистеме	Включилась внутренняя защита от высокой температуры.	Дайте аудиосистеме остыть в течение примерно 30 минут.

Код неисправности	Неисправность	Описание	Устранение неисправности
ERROR	Ошибка при передаче данных или сбой в электроснабжении	Ошибка связи между внешним устройством и аудиосистемой. Неисправность электропитания внешнего устройства.	Информацию можно получить в авторизованном сервисном центре MITSUBISHI MOTORS.

Правила обращения с компакт-дисками

E00723000180

- Используйте только компакт-диски, на которых имеется метка, изображенная на рисунке. (Воспроизведение дисков CD-R или CD-RW допускается, но может привести к сбоям в работе оборудования.)



- Использование дисков необычной формы, поврежденных дисков (например, с трещинами) или низкокачественных (покоробленных или имеющих неровности) — таких, как показано на рисунке — может привести к повреждению проигрывателя компакт-дисков.

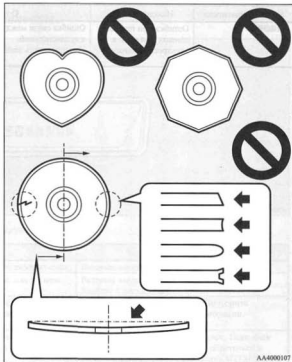

- Влага, препятствующая нормальной работе проигрывателя, может скопиться на дисках и внутри аудиосистемы в следующих случаях:
 - При высокой влажности воздуха (например, во время дождя).
 - При резком повышении температуры, например при включении отопителя в холодную погоду.

В этих случаях необходимо подождать, пока влага испарится.

- Если проигрыватель компакт-дисков подвергается сильной вибрации, например при движении по бездорожью, возможны сбои при воспроизведении компакт-дисков.
- Хранить компакт-диски следует в отдельных коробках. Не подвергайте компакт-диски воздействию прямых солнечных лучей, не храните их в местах с высокой температурой или влажностью.
- Не прикасайтесь руками к чистой поверхности диска, на которой нет надписей. Это приводит к повреждению поверхности диска и снижению качества звучания. Вставляя и извлекая компакт-диск, держите его за ребро и центральное отверстие.

- Для очистки диска используйте мягкую, чистую, сухую ткань. Протирайте диск в направлении от центра к краю. Не протирайте его по окружности. Ни в коем случае не используйте химические вещества, такие как бензин, растворители, очистители в пульверизаторах или антистатика.

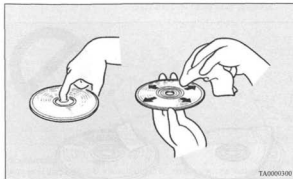

TA0000300

- Не делайте на этикетке диска надписи шариковой ручкой, фломастером, карандашом и т. п.

- Не наклеивайте на диски дополнительные этикетки (А) или наклейки (В). Также не используйте компакт-диски с облезающей этикеткой, а также диски, загрязненные или покрытые остатками клея от отклеившейся этикетки. В результате использования таких компакт-дисков может нарушиться нормальная работа проигрывателя, и извлечь компакт-диск будет невозможно.

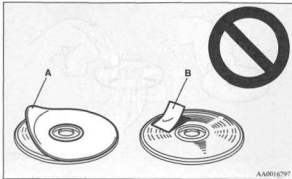

AA0016797

Правила обращения с дисками CD-R/RW

100725100055

- При воспроизведении некоторых дисков CD-R/RW, записанных с помощью записывающих устройств (дисководов CD-R/RW), могут возникнуть проблемы, вызванные настройками при записи или загрязнениями, отпечатками пальцев, царапинами и пр. на поверхности диска.
- Диски CD-R/RW менее устойчивы к воздействию высоких температур и влажности, чем обычные компакт-диски, и следовательно, могут быть повреждены и не будут воспроизводиться, если будут оставлены в салоне автомобиля на долгое время.
- Проигрыватель может не воспроизвести диск CD-R/RW, записанный с помощью несовместимых между собой компонентов: записывающего программного обеспечения, записывающего устройства (привода CD-R/RW) и диска.
- Такой проигрыватель не может воспроизводить диски CD-R/RW, после записи которых сессия не была закрыта (финализована).
- Проигрыватель не может воспроизводить диски CD-R/RW, содержащие файлы в форматах, отличных от CD-DA или MP3 (например, диски с видеофайлами и т. д.).
- Соблюдайте правила обращения с дисками CD-R/RW.

⚠ ПРЕДУПРЕЖДЕНИЕ

- В результате эксплуатации проигрывателя компакт-дисков с нарушением приведенных правил пользователь может подвергнуться действию опасного излучения. Не снимайте крышку проигрывателя компакт-дисков и не пытайтесь самостоятельно отремонтировать его. Внутри его нет элементов, которые неспециалист способен отремонтировать самостоятельно. В случае некорректной работы проигрывателя компакт-дисков необходимо проверить его в специализированной мастерской.

Антенна

E80710500211

Наружная антенна

При прослушивании радио поднимите антенну, при фиксации антенны будет слышен щелчок.

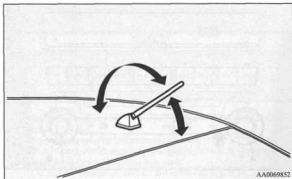

Снятие

Вращайте стержень (А) против часовой стрелки.

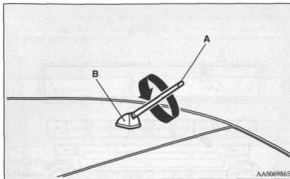

Установка

Вкрутите стержень (А) в основание (В), вращая его по часовой стрелке, и крепко затяните его.

ПРИМЕЧАНИЕ

- Необходимо снимать антенну в следующих случаях:
 - При въезде на автоматическую мойку.
 - Перед тем, как накрыть автомобиль тентом.
- Перед заездом в помещение с низким потолком, во избежание удара антенны о потолок, сложите ее.

Цифровые часы*

ЕВ0711800123

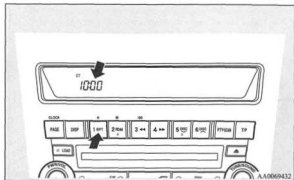

Настройка часов может осуществляться в следующих режимах.

Переход из автоматического режима в ручной и обратно осуществляется следующим образом:

1. Включите аудиосистему нажатием выключателя питания PWR (A).
2. Войдите в режим настройки функций, нажав кнопку регулятора TUNE (B) и удерживая ее не менее 2 секунд.

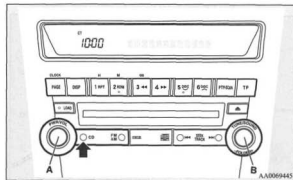

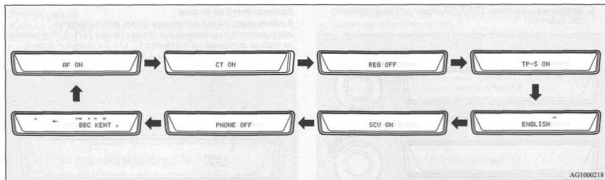

AG1000218

3. Повторным нажатием кнопки регулятора TUNE (B) выберите режим CT (часы).
 Порядок следования режимов следующий: AF → CT → REG → TP-S → язык отображения типов программ → SCV → PHONE → выход из режима установки функций.
 (См. раздел «Режим установки функций» на стр. 5-37, 5-60).

ПРИМЕЧАНИЕ

- Хотя на дисплее высвечивается «PHONE», функция PHONE не работает.

4. Вращением регулятора TUNE (B) вправо или влево выберите ON либо OFF.

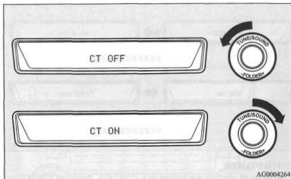

- CT ON - Автоматический режим
CT OFF - Ручной режим

ПРИМЕЧАНИЕ

- Выбрав режим, можно выйти из режима установки функций одним из следующих способов:
 - Нажать кнопку регулятора TUNE (B) и удерживать ее не менее 2 секунд.
 - Не нажимать ни одну кнопку в течение 10 секунд.

Автоматический режим

В автоматическом режиме местное время устанавливается автоматически по сигналам от местных станций RDS. В этом режиме на дисплее отображается индикатор CT (A). См. раздел «Система радиоданных (RDS)» на стр. 5-31 и 5-54.

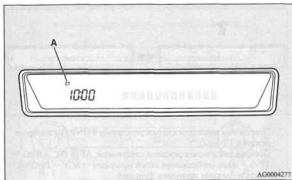

Ручной режим

В ручной режим можно также войти, если при использовании автоматического режима отображается неверное время, потому что ближайшие радиостанции, передающие сигнал RDS, находятся в другом часовом поясе. См. раздел «Система передачи радиоданных (RDS)» на стр. 5-31 и 5-54.

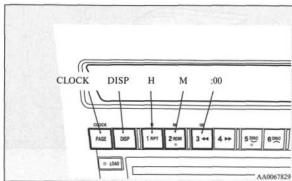

Установка времени производится с помощью кнопок, порядок установки описан ниже.

1. Нажмите кнопку **CLOCK** и удерживайте ее, пока время на дисплее не начнет мигать.
2. Нажатием соответствующих кнопок установите текущее время.

«H»- Установка часов

«M»- Установка минут

«:00»- Обнуление значения минут.

10:01 — 10:29..... Меняется на 10:00

10:30 — 10:59..... Меняется на 11:00

3. Установив время, нажмите кнопку **DISP**, после чего время на дисплее перестанет мигать.
После установки времени мигание прекращается автоматически.

ПРИМЕЧАНИЕ

- Если при ремонте или по иным причинам с аккумуляторной батареи снималась клемма, после ее подсоединения необходимо вновь установить время на часах.
- Секунды на часах не отображаются. При установке или обнулении минут отсчет времени начинается с нуля секунд установленной минуты.

Солнцезащитные козырьки

E0071120970

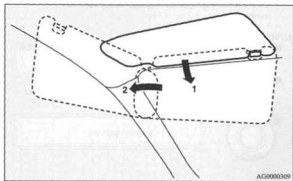

- 1- Положение для защиты от света спереди
- 2- Положение для защиты от света сбоку

Косметическое зеркало*

Косметическое зеркало находится на обратной стороне солнцезащитного козырька.

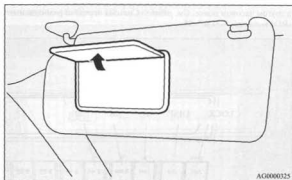

Держатель для карточек*

Визитные карточки можно держать в специальном кармане (А) на обратной стороне солнцезащитного козырька.

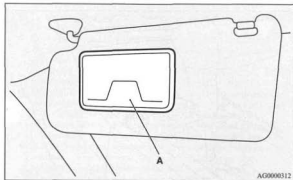

AG0000312

Пепельница

E0071400435

⚠ ПРЕДОСТЕРЕЖЕНИЕ

- Прежде чем бросать в пепельницу спичку или сигарету, погасите ее.
- Запрещается класть в пепельницу бумагу и другие огнеопасные предметы. Существует опасность их возгорания от сигареты.
- Обязательно закрывайте пепельницу. Если оставить ее открытой, то окурки, брошенные в нее, могут вновь воспламениться.

Чтобы воспользоваться пепельницей, откройте крышку.

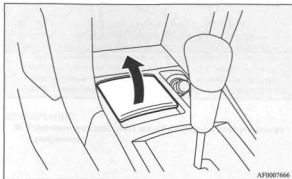

AF0007666

Чтобы вынуть пепельницу, откройте крышку и поднимите пепельницу вверх за крышку.

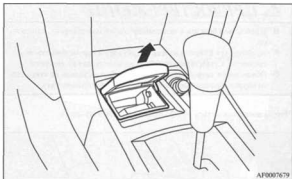

Прикуриватель*

E0071150043

Воспользоваться прикуривателем можно только тогда, когда ключ в замке зажигания находится в положении ON или ACC.

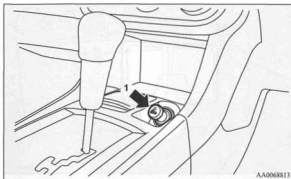

1- Нажмите до упора.

Когда прикуриватель будет готов к использованию, он автоматически вернется в исходное положение со щелчком. Извлеките его из гнезда.

После использования установите прикуриватель в исходное положение в гнезде.

ПРИМЕЧАНИЕ

- Не оставляйте прикуриватель вне гнезда, т. к. при этом в гнездо прикуривателя могут попасть посторонние предметы и вызвать короткое замыкание.

⚠ ПРЕДОСТЕРЕЖЕНИЕ

- Во избежание ожогов не дотрагивайтесь до нагревательного элемента или корпуса прикуривателя, держите его за ручку.
- Не позволяйте детям пользоваться прикуривателем или играть с ним: это может привести к ожогам.
- Если прикуриватель не возвращается в исходное положение примерно через 30 секунд после нажатия, это говорит о его неисправности.

Извлеките его вручную и устраните неисправность в авторизованном сервисном центре MITSUBISHI MOTORS.

- При использовании гнезда прикуривателя в качестве розетки для электроприборов убедитесь, что прибор рассчитан на напряжение 12 В и потребляет мощность не более 120 Вт. Кроме того, длительное пользование электроприбором при неработающем двигателе может привести к разрядке аккумуляторной батареи.
- При одновременном использовании прикуривателя и розетки электропитания убедитесь, что подключенные устройства рассчитаны на напряжение питания 12 В, а суммарная потребляемая мощность не превышает 120 Вт.

Розетка электропитания*

E00711600655

Пользоваться розеткой электропитания можно только тогда, когда ключ в замке зажигания находится в положении ON или ACC.

⚠ ПРЕДОСТЕРЕЖЕНИЕ

- Помните, что работа электроприборов при неработающем двигателе может привести к разряду аккумуляторной батареи.
- При подключении электроприбора убедитесь, что он рассчитан на напряжение 12 В и мощность не более 120 Вт. При одновременном использовании нескольких розеток электропитания совокупная потребляемая мощность всех электроприборов не должна превышать 120 Вт при напряжении 12 В.
- Обязательно закрывайте крышку розетки, если она не используется, поскольку при открытой крышке в розетку могут попасть посторонние предметы и вызвать короткое замыкание.
- При одновременном использовании двух розеток электропитания или прикуривателя и розетки электропитания убедитесь, что подключенные устройства рассчитаны на напряжение питания 12 В, а суммарная потребляемая мощность не превышает 120 Вт.

ПРИМЕЧАНИЕ

- Разрешается использовать несколько розеток электропитания одновременно.

Тип 1

Чтобы открыть розетку, потяните на себя крышку. Используйте розетку для подключения электроприборов.



Тип 2

Для подключения электроприбора откройте крышку и вставьте штеккер в розетку.

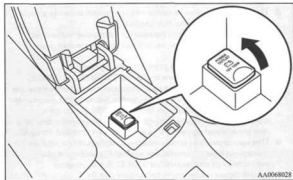

Лампы освещения салона

E00712000454

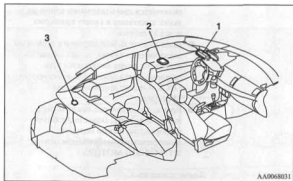

AA0068031

- 1- Передняя лампа освещения салона и лампа местной подсветки*
- 2- Задняя лампа освещения салона*
- 3- Лампа освещения багажника

ПРИМЕЧАНИЕ

- Если оставить лампы освещения салона включенными при неработающем двигателе, это приведет к разряду аккумуляторной батареи. Прежде чем выходить из автомобиля, убедитесь, что лампы освещения салона выключены.

Передняя лампа освещения салона и лампа местной подсветки*

E0071200020

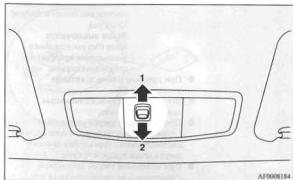

AF0008184

1 (положение DOOR, открытие двери) - Передняя лампа освещения салона и лампа местной подсветки включаются при открытии двери. Если все двери закрыты, лампа постепенно гаснет в течение 15 секунд.
Лампа выключается сразу (без постепенного уменьшения яркости) в следующих случаях:

- При повороте ключа зажигания в положение ON.
- Все двери запираются с помощью центрального замка.
- При запирании дверей автомобиля с помощью электронного ключа системы дистанционного управления замками дверей (если предусмотрено).
- При запирании дверей автомобиля с помощью электронного ключа или посредством специальной функции системы дистанционного управления замками дверей (если предусмотрено).

ПРИМЕЧАНИЕ

- Если двигатель был запущен ключом, то при закрытых дверях эта лампа включается при извлечении ключа из замка зажигания и гаснет примерно через 15 секунд.
- Если двигатель был запущен с помощью электронного ключа, то при закрытых дверях эта лампа включается при переводе замка зажигания в положение LOCK и гаснет примерно через 15 секунд.
- Время, через которое лампа гаснет, можно изменить. Более подробную информацию можно получить в авторизованном сервисном центре MITSUBISHI MOTORS.

2 (выкл.) -

Лампа выключена.

Лампа местной подсветки*

E00712500226

Чтобы включить лампу, нажмите на плафон (А). Чтобы выключить ее, нажмите на плафон повторно.

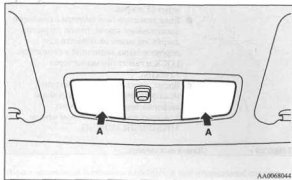

AA0068044

Задняя лампа освещения салона*

E00713300037

Чтобы включить заднюю лампу освещения салона, переместите сдвижной выключатель.

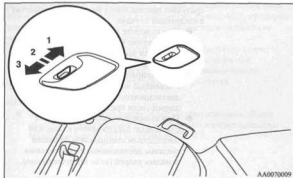

AA0070009

1 (вкл.) -

2 (●) -

Лампа включена.

Задняя лампа освещения салона включается при открывании двери.

Если все двери закрыты, лампа постепенно гаснет в течение 15 секунд. Лампа выключается сразу (без постепенного уменьшения яркости) в следующих случаях:

- При повороте ключа зажигания в положение ON.
- Все двери запираются с помощью центрального замка.
- При запираии дверей автомобиля с помощью электронного ключа системы дистанционного управления замками дверей (если предусмотрено).
- При запираии дверей автомобиля с помощью электронного ключа или посредством специальной функции системы дистанционного управления замками дверей (если предусмотрено).

ПРИМЕЧАНИЕ

- Если двигатель был запущен ключом, то при закрытых дверях эта лампа включается при извлечении ключа из замка зажигания и гаснет примерно через 15 секунд.
- Если двигатель был запущен с помощью электронного ключа, то при закрытых дверях эта лампа включается при переводе замка зажигания в положение LOCK и гаснет примерно через 15 секунд.
- Время, через которое лампа гаснет, можно изменить. Более подробную информацию можно получить в авторизованном сервисном центре MITSUBISHI MOTORS.

3 (выкл.) -

Лампа выключена.

Лампа освещения багажного отделения

E00712700220

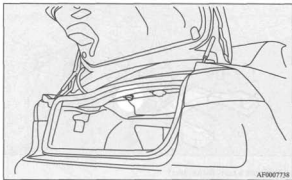

AF0007738

Лампа освещения багажника включается при открывании крышки багажника. При закрывании крышки багажника лампа освещения багажника выключается.

Функция автоматического отключения ламп (освещения салона и т. п.) (если автомобиль оборудован системой дистанционного управления замками дверей)

E00712900570

Если какая-либо из ламп освещения салона оставлена включенной, а замок зажигания не находится в положении ON или ACC, примерно через 30 минут лампа автоматически выключается во избежание полной разрядки аккумуляторной батареи.

Лампы освещения салона включатся вновь при повороте ключа зажигания в положение ON или ACC, при открывании или закрывании любой двери, а также при использовании пульта дистанционного управления или электронного ключа.

ПРИМЕЧАНИЕ

- Время, через которое лампа гаснет, можно изменить. Более подробную информацию можно получить в авторизованном сервисном центре MITSUBISHI MOTORS.

Вещевые ящики

ЕВ071310099

⚠ ПРЕДОСТЕРЕЖЕНИЕ

- Если автомобиль находится на стоянке на солнце в жаркую погоду, не оставляйте в салоне зажигалки, банки с газированными напитками и очки. Воздух в салоне очень сильно нагревается, поэтому зажигалки и другие огнеопасные предметы могут воспламениться, а закрытые банки с напитками (в том числе с пивом) — разорваться. Пластиковые линзы и другие части очков могут деформироваться от нагрева.
- Во время движения крышки вещевых ящиков должны быть закрыты. В противном случае крышки или предметы, находящиеся в ящиках, могут стать причиной травмирования.

ПРИМЕЧАНИЕ

- Выходя из автомобиля, не оставляйте в вещевых ящиках ценности.

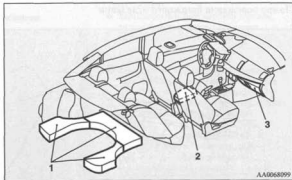

AA0068099

- 1- Ящик в полу багажника*
- 2- Ящик в напольной консоли*
- 3- Вещевой ящик панели приборов

Вещевой ящик панели приборов

Чтобы открыть, потяните за ручку (А).

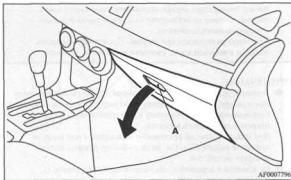

E0071700761



AF0007796

Функция подогрева и охлаждения*

Вещевой ящик панели приборов можно использовать как для охлаждения, так и для нагрева (например, для охлаждения или подогрева бутылок с напитками); в него подается холодный или теплый воздух от системы кондиционирования.

1. Поверните регулятор в вещевом ящике панели приборов в положение . Если вы не хотите использовать функцию охлаждения / подогрева, поверните регулятор (В) в положение .

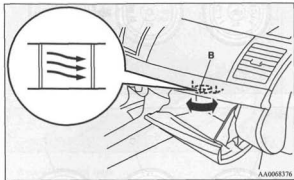

AA0068376

2. Вращая регулятор (С), выберите необходимую скорость вращения вентилятора.
3. Поворотом регулятора (D) установите нужную температуру.
4. Установите ручку направления воздушного потока (F) в положение подачи воздуха в верхнюю часть салона, как показано на рисунке.

5. При необходимости нажмите выключатель кондиционера (E).

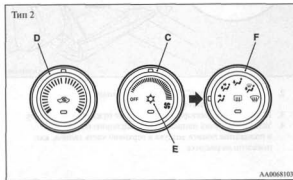
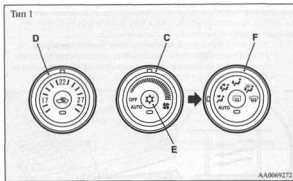

⚠ ПРЕДОСТЕРЕЖЕНИЕ

- Во время стоянки под прямыми лучами солнца в жаркую погоду температура внутри автомобиля повышается очень сильно, поэтому не оставляйте в салоне бутылки и банки с газированными напитками. Они могут разорваться при нагреве. Прежде чем поменять насадки в вещевой ящик, прочтите указания на упаковке.

ПРИМЕЧАНИЕ

- Температура в вещевом ящике панели приборов соответствует температуре воздуха, выходящего из дефлекторов системы кондиционирования, поэтому в нем невозможно сильно нагреть или охладить напиток. Для максимально эффективного охлаждения или нагрева выберите режим «». См. раздел «Выбор режима подачи воздуха» на стр. 5-4.
- Не кладите в вещевой ящик панели приборов шоколад, конфеты и прочие продукты, которые могут испортиться при перепаде температуры.

Держатель для карточек

Внутри нижнего вещевого ящика панели приборов имеется специальный карман для карточек.

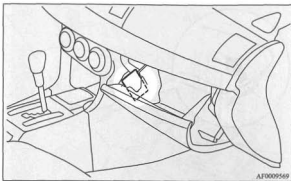
**ПРИМЕЧАНИЕ**

- Держатель вмещает до 2 карточек.

Ящик в напольной консоли*

E0072300085

Тип 1

В напольной консоли имеются верхний и нижний ящики. Ящик в напольной консоли также можно использовать в качестве подлокотника.

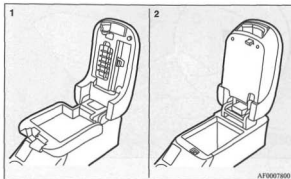

- 1- Верхний вещевой ящик
- 2- Нижний вещевой ящик

Действия в сложных ситуациях

Действия при выходе автомобиля из строя.....	6- 2
Запуск двигателя от внешнего источника энергии.....	6- 2
Перегрев двигателя.....	6- 6
Комплект инструмента и домкрат.....	6- 9
Замена колеса.....	6- 10
Буксировка.....	6- 24
Вождение автомобиля в сложных условиях.....	6- 30

Действия при выходе автомобиля из строя

Е00000100592

Если автомобиль вышел из строя в дороге, откатите его на обочину и включите аварийную сигнализацию.

См. раздел «Выключатель аварийной световой сигнализации» на стр. 3-67.

Если двигатель заглох или не пускается

При неработающем двигателе поведение и управляемость автомобиля существенно изменяются. Перед тем как отбуксировать автомобиль в безопасное место, необходимо учесть следующее:

- Усилитель тормозов не работает, поэтому возрастает усилие, которое необходимо прикладывать к педали тормоза. Нажимайте на педаль тормоза сильнее, чем обычно.
- Так как гидроусилитель рулевого управления также не работает, рулевое колесо вращается тяжелее. Вращайте рулевое колесо с большим усилием, чем обычно.

Запуск двигателя от внешнего источника энергии

Е00000101166

Если двигатель не запускается из-за того, что аккумуляторная батарея разряжена или неисправна, можно воспользоваться аккумуляторной батареей другого автомобиля. Для этого потребуются комплект специальных соединительных проводов.

ПРЕДУПРЕЖДЕНИЕ

- Для запуска двигателя от аккумуляторной батареи другого автомобиля при помощи специальных соединительных проводов выполните действия, описанные в инструкции по эксплуатации. Несоблюдение инструкции может привести к возгоранию, взрыву или к повреждению автомобилей.

ПРЕДОСТЕРЕЖЕНИЕ

- Не пытайтесь запускать двигатель, толкая, буксируя автомобиль или двигаясь под уклон. Это может привести к повреждению автомобиля.
- При работе вблизи аккумуляторной батареи следует надевать защитные очки.
- Не подпускайте к аккумуляторной батарее детей.

1. Поставьте автомобили достаточно близко друг к другу, чтобы можно было подсоединить провода. При этом автомобили не должны касаться друг друга.

ПРЕДОСТЕРЕЖЕНИЕ

- Проверьте напряжение в электросети другого автомобиля. Оно должно составлять 12 В.
- В противном случае соединение аккумуляторных батарей может привести к повреждению обоих автомобилей.

- Поставьте оба автомобиля на стояночный тормоз. Переведите рычаг селектора АКП или бесступенчатого вариатора в положение Р (СТОЯНКА) или включите нейтральную передачу в механической коробке передач. Выключите зажигание.

⚠ ПРЕДУПРЕЖДЕНИЕ

- Перед подсоединением к аккумуляторным батареям соединительных проводов выключите зажигание на обоих автомобилях. Примите меры, чтобы провода или одежда не были задеты вентилятором или приводным ремнем. Это может привести к травме.

- Выключите все лампы, отопитель и другое оборудование, потребляющее электроэнергию.
- Убедитесь, что уровень электролита в банках аккумуляторной батареи в норме (см. раздел «Аккумуляторная батарея» на стр. 8-13).

⚠ ПРЕДУПРЕЖДЕНИЕ

- Если электролита не видно или он замерз, не пытайтесь пустить двигатель при помощи внешнего источника электроэнергии! Если электролит замерз или его уровень недостаточен, при подаче питания извне аккумуляторная батарея может треснуть или взорваться.

- Подключите вспомогательную батарею. Подсоедините один конец соединительного провода к положительному (+) выводу разряженной аккумуляторной батареи (А), а второй конец — к положительному (+) выводу вспомогательной аккумуляторной батареи (В).

Модификации с двигателем 1500 см³

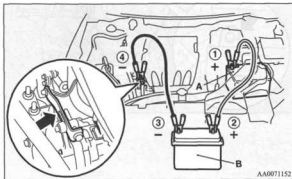

Модификации с двигателем 2000 см³

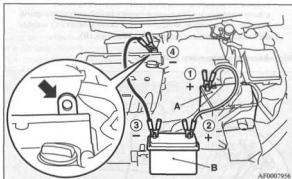

- Подсоедините один конец другого соединительного провода к отрицательному (-) выводу вспомогательной аккумуляторной батареи, а второй конец — к блоку цилиндров двигателя автомобиля с разряженной аккумуляторной батареей, в точке, наиболее удаленной от аккумуляторной батареи.

⚠ ПРЕДУПРЕЖДЕНИЕ

- Соблюдайте правильный порядок подключения ① → ② → ③ → ④.
- Убедитесь, что соединение ④ выполнено правильно (как показано на рисунке). В случае подсоединения провода непосредственно к отрицательному выводу аккумуляторной батареи выделяемые аккумуляторной батареей горючие газы могут воспламениться от искры и взорваться.
- При подсоединении проводов соблюдайте осторожность: не касайтесь положительным (+) проводом отрицательного (-) вывода аккумуляторной батареи. При этом возникнут искры, которые могут привести к взрыву аккумуляторной батареи.

⚠ ПРЕДОСТЕРЕЖЕНИЕ

- Прокладывайте соединительные провода в моторном отсеке таким образом, чтобы они не были задеты вентилятором системы охлаждения или другими вращающимися деталями.
- Сечение соединительных проводов следует выбирать в соответствии с емкостью аккумуляторной батареи. В противном случае выделяющееся тепло может привести к перегреву проводов.
- Перед использованием соединительных проводов убедитесь в отсутствии на них повреждений и следов коррозии.

7. Пустите двигатель автомобиля со вспомогательной аккумуляторной батареей, дайте ему поработать несколько минут на холостом ходу, затем пускайте двигатель на автомобиле с разряженной аккумуляторной батареей.

⚠ ПРЕДОСТЕРЕЖЕНИЕ

- Запрещается выключать двигатель автомобиля, от аккумуляторной батареи которого осуществляется пуск.

8. После пуска двигателя автомобиля с разряженной батареей отсоедините провода в обратном порядке и дайте двигателю поработать в течение нескольких минут.

⚠ ПРЕДУПРЕЖДЕНИЕ

- Если аккумуляторную батарею необходимо зарядить, не снимая с автомобиля, отсоедините от аккумуляторной батареи отрицательный (-) провод.
- Не курите, не допускайте образования искр или открытого огня вблизи аккумуляторной батареи. Это может привести к ее взрыву.
- При зарядке или эксплуатации аккумуляторной батареи в закрытом помещении обеспечьте достаточную вентиляцию.
- Перед зарядкой аккумуляторной батареи выверните из нее все пробки.
- Электролит представляет собой коррозионно-активный раствор серной кислоты. При попадании электролита (аккумуляторной кислоты) на руки, в глаза, на одежду или на лакокрасочное покрытие автомобиля его следует немедленно тщательно смыть водой. При попадании электролита в глаза сразу же промойте их большим количеством воды, после чего обратитесь к врачу.

ПРИМЕЧАНИЕ

- Если начать движение с аккумуляторной батареей, заряженной не полностью, это может привести к неравномерной работе двигателя и включению контрольной лампы антиблокировочной системы тормозов. См. раздел «Антиблокировочная система тормозов (АБС)» на стр. 4-38.

Перегрев двигателя

E09006601262

В случае перегрева двигателя на многофункциональном дисплее появится окно индикации температуры охлаждающей жидкости. Затем будет отображаться температура охлаждающей жидкости, и начнет мигать индикатор «».

В этом случае следует:

1. Остановить автомобиль в безопасном месте.
2. Посмотреть, не выходит ли из моторного отсека пар.

Если из моторного отсека не выходит пар: не выключая двигатель, откройте капот, чтобы обеспечить вентиляцию моторного отсека.

Если из моторного отсека выходит пар: выключите двигатель, дождитесь, пока пар не перестанет выходить, затем откройте капот, чтобы обеспечить вентиляцию моторного отсека. Вновь запустите двигатель.

ПРЕДУПРЕЖДЕНИЕ

- Не открывайте капот, пока из моторного отсека идет пар. Это может вызвать ожог горячим паром или жидкостью. Горячая жидкость может вырваться наружу, даже если пар не идет, а некоторые детали могут быть очень горячими. Открывая капот, будьте осторожны.
- Остерегайтесь горячего пара, выходящего из-под крышки расширительного бачка.

ПРЕДУПРЕЖДЕНИЕ

- Пока двигатель не остынет, не пытайтесь открыть пробку радиатора.

3. Убедитесь, что вентилятор системы охлаждения вращается. Если вентилятор не вращается, немедленно выключите двигатель, а затем проверьте вентилятор в авторизованном сервисном центре MITSUBISHI MOTORS.

Модификации с двигателем 1500 см³

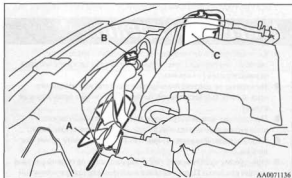

- A- Вентилятор охлаждения
B- Пробка радиатора
C- Расширительный бачок

Модификации с двигателем 2000 см³

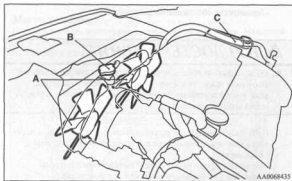

- A- Вентилятор охлаждения
- B- Пробка радиатора
- C- Расширительный бачок

AA0068435

⚠ ПРЕДУПРЕЖДЕНИЕ

- Соблюдайте осторожность, чтобы руки или одежда не были задеты вращающимся вентилятором.

4. После того как температура охлаждающей жидкости (по показаниям индикатора на дисплее) снизится до нормальной, выключите двигатель.

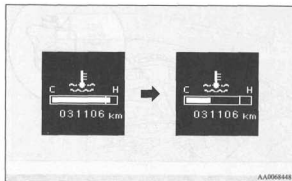

AA0068448

5. Проверьте уровень жидкости в расширительном бачке (А).

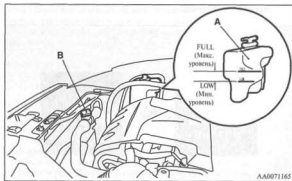

⚠ ПРЕДУПРЕЖДЕНИЕ

- 6 ● Если охлаждающая жидкость в расширительном бачке отсутствует, перед тем как откручивать пробку радиатора (В), убедитесь, что двигатель полностью остыл. В противном случае возможен ожог горячим паром или кипящей охлаждающей жидкостью, вытекающей из горловины радиатора.

6. При необходимости долейте в радиатор и/или в расширительный бачок охлаждающую жидкость. (См. раздел «Техническое обслуживание автомобиля»).

⚠ ПРЕДОСТЕРЕЖЕНИЕ

- Не доливайте охлаждающую жидкость, если двигатель горячий. Это может привести к повреждению двигателя. Дождитесь, пока двигатель остынет, затем небольшими порциями доливайте охлаждающую жидкость.
7. Проверьте исправность шлангов системы охлаждения, а также натяжение и исправность ремня привода насоса системы охлаждения. При обнаружении каких-либо неисправностей системы охлаждения или приводного ремня рекомендуется незамедлительно устранить неисправности или заменить неисправные детали в авторизованном сервисном центре MITSUBISHI MOTORS.

Комплект инструмента и домкрат

E0080900527

Место хранения

Инструмент и домкрат хранятся в багажном отделении. На случай непредвиденной ситуации следует знать, где хранятся комплект инструмента и домкрат.

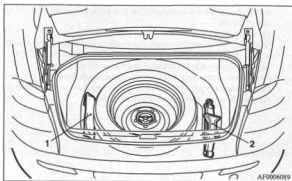

- 1- Комплект инструмента
- 2- Домкрат

Комплект инструмента

E0080900568

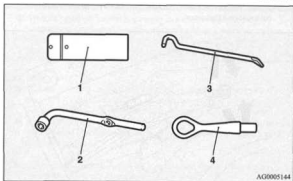

- 1- Сумка для инструмента
- 2- Колесный ключ
- 3- Рукоятка домкрата
- 4- Буксировочная проушина

Домкрат

E00002000133

1. Перед тем как достать домкрат, поднимите настил пола багажного отделения.

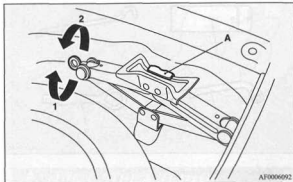

Как достать домкрат

Проверните винт домкрата (1), чтобы домкрат сложился, и отсоедините домкрат от кронштейна крепления (А).

Как уложить домкрат

Рукой вращая винт (2), раздвигайте домкрат, пока его верхняя часть не будет надежно зафиксирована в кронштейне.

Замена колеса

E00001201470

Перед заменой колеса автомобиль следует остановить в безопасном месте на ровной горизонтальной площадке.

1. Остановите автомобиль на ровной твердой горизонтальной площадке.
2. Включите стояночный тормоз.
3. На автомобиле с механической коробкой передач поверните ключ зажигания в положение LOCK и включите передачу заднего хода.

На автомобиле с автоматической коробкой передач или бесступенчатым вариатором установите селектор в положение P (СТОЯНКА) и поверните ключ зажигания в положение LOCK.

4. Включите аварийную сигнализацию и установите знак аварийной остановки, мигающий сигнальный фонарь и т. п. на расстоянии, предписанном Правилами дорожного движения, и попросите пассажиров выйти из автомобиля.

5. Для предотвращения самопроизвольного движения автомобиля, поднятого домкратом, подложите под колесо, расположенное по диагонали от заменяемого колеса (В), тормозной башмак или колодку (А).

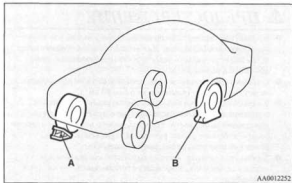

⚠ ПРЕДУПРЕЖДЕНИЕ

- При подъеме автомобиля домкратом следует обязательно подложить тормозной башмак под находящееся на земле колесо. Если поднятый на домкрате автомобиль сдвинется, домкрат может выскользнуть, что приведет к травмированию.

ПРИМЕЧАНИЕ

- Изображенный на рисунке тормозной башмак не входит в комплект автомобиля. Рекомендуется хранить тормозной башмак в автомобиле и использовать при необходимости.
 - Если тормозной башмак отсутствует, воспользуйтесь камнем или другим предметом, достаточно большим, чтобы удержать колесо на месте.
6. Достаньте домкрат, рукоятку и колесный ключ. См. раздел «Комплект инструмента и домкрат» на стр. 6-9.

Запасное колесо

E60812/600077

Периодически проверяйте давление воздуха в запасном колесе и держите его в постоянной готовности.

Если поддерживать в запасном колесе максимальное предписанное давление воздуха, колесо будет постоянно готово к эксплуатации в любых условиях (движение в городе, поездки на высокой скорости, груз различной величины и т. д.).

Запасное колесо находится под настилом пола багажника.

ПРЕДОСТЕРЕЖЕНИЕ

- Следует периодически проверять и поддерживать предписанное давление воздуха в шине запасного колеса.

Движение при недостаточном давлении в шине может привести к аварии. Если вы вынуждены двигаться с недостаточным давлением в шине, следует снизить скорость и при первой же возможности восстановить предписанное давление в шине (см. раздел «Давление воздуха в шинах» на стр. 8-16).

Компактное запасное колесо*

Компактное запасное колесо занимает меньше места в багажнике, кроме того, оно легче, что упрощает его установку в случае прокола основного колеса.

ПРЕДОСТЕРЕЖЕНИЕ

- Компактное запасное колесо предназначено только для временного использования. При первой же возможности вместо него следует установить новое или отремонтированное колесо нормальной размерности.
- С установленным компактным запасным колесом автомобиль может двигаться со скоростью не более 80 км/ч.
- Компактное запасное колесо не обеспечивает устойчивости и управляемости автомобиля, которые обеспечивает колесо нормальной размерности. Если установлено компактное запасное колесо, избегайте резких разгонов и торможений, а также резкого маневрирования на высокой скорости.
- Компактное запасное колесо разработано специально для данного автомобиля. Запрещается устанавливать его на другие автомобили.

⚠ ПРЕДОСТЕРЕЖЕНИЕ

- Запрещается устанавливать цепи противоскольжения на компактное запасное колесо. Из-за меньшего размера шины цепь будет установлена неправильно. Это может привести к повреждению колеса и к потере цепи.
- Если при установленных цепях противоскольжения спустит передняя шина, сначала следует заменить заднее колесо компактным запасным колесом, а затем установить снятое заднее колесо на место вышедшего из строя переднего колеса. В этом случае можно продолжать движение с установленными цепями противоскольжения.

⚠ ПРЕДОСТЕРЕЖЕНИЕ

- При установке компактного запасного колеса общая высота и дорожный просвет автомобиля несколько уменьшаются, так как диаметр шины компактного колеса меньше, чем диаметр стандартной шины. Переезжая неровности, будьте осторожны, чтобы не повредить днище автомобиля.
- Запрещается одновременная установка двух и более компактных запасных колес.

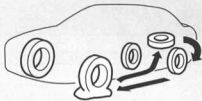

AA0014722

Извлечение запасного колеса

E0000350063

1. Поднимите настил пола багажника.
2. Снимите зажим (А), вращая его против часовой стрелки.

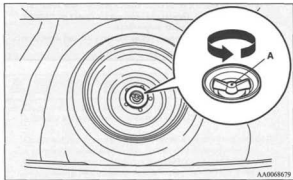

ПРИМЕЧАНИЕ

- На автомобилях, укомплектованных компактным запасным колесом, не допускается использование зажима для крепления полноразмерного колеса.

ПРИМЕЧАНИЕ

- Положите запасное колесо под кузов автомобиля рядом с домкратом. Это будет дополнительной мерой безопасности на случай выскальзывания домкрата.

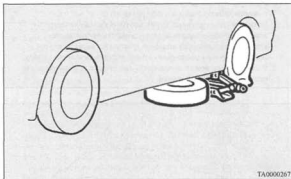

Замена колеса

E00803200116

1. При наличии на колесах автомобиля декоративных колпаков сначала снимите декоративный колпак (см. раздел «Колесные колпаки» на стр. 6-22). Колесным ключом ослабьте гайки крепления колеса на четверть оборота. Полностью отворачивать гайки не следует.

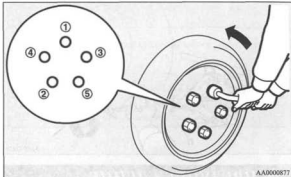

2. Установите домкрат под одну из точек (А), указанных на рисунке. Устанавливайте домкрат в точке, ближайшей к заменяемому колесу.

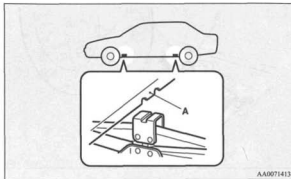

⚠ ПРЕДУПРЕЖДЕНИЕ

- Домкрат следует устанавливать только в точках, указанных на рисунке. При установке домкрата в неправильном месте он может оставить вмятину на кузове автомобиля или соскользнуть, что приведет к травме.
- Не устанавливайте домкрат на неровной или мягкой поверхности. На ненадежной поверхности домкрат может выскользнуть, что приведет к травмированию. Устанавливайте домкрат только на ровной, твердой поверхности. Перед установкой домкрата убедитесь, что под его основанием нет песка или мелкого щебня.

3. Вращайте винт домкрата рукой до тех пор, пока ребро (В) не войдет в желоб (С) в верхней части домкрата.

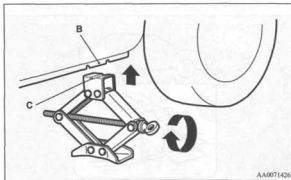

4. Вставьте рукоятку домкрата (D) в колесный ключ (E). Затем вставьте конец рукоятки в отверстие на конце винта домкрата, как показано на рисунке. Медленно вращайте колесный ключ, пока колесо не приподнимется над поверхностью земли.

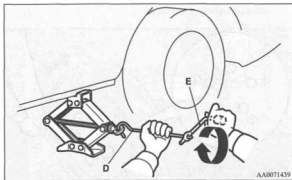

⚠ ПРЕДУПРЕЖДЕНИЕ

- Как только колесо оторвется от поверхности земли, прекратите подъем автомобиля. Поднимать автомобиль выше опасно.
- Запрещается находиться под автомобилем, поднятым на домкрате.
- Запрещается наносить удары по поднятому автомобилю и оставлять его на домкрате на длительное время: это крайне опасно.
- Следует использовать только домкрат, входящий в комплект автомобиля.
- Допускается использовать домкрат только для замены колеса.

⚠ ПРЕДУПРЕЖДЕНИЕ

- В автомобиле, поднимаемом на домкрате, не должны находиться пассажиры.
- Запрещается пускать двигатель и оставлять его работающим, если автомобиль поднят на домкрате.
- Запрещается вращать поднятое колесо. Колеса, стоящие на земле, могут провернуться, что может привести к падению автомобиля с домкрата.

5. Ключом отверните гайки крепления колеса, затем снимите колесо.

⚠ ПРЕДОСТЕРЕЖЕНИЕ

- При замене обращайтесь с колесом аккуратно, чтобы не поцарапать поверхность колесного диска.

6. Очистите поверхность ступицы колеса (F), шпильки ступицы (G) и отверстия в колесном диске (H) от грязи и установите запасное колесо.

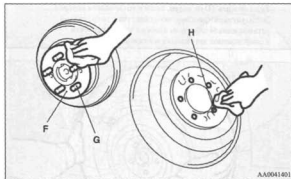

AA0041401

⚠ ПРЕДУПРЕЖДЕНИЕ

- Запасное колесо следует устанавливать вентиляем (I) наружу. Если вентиль (I) не виден, колесо установлено неверно. Эксплуатация транспортного средства с неправильно установленным запасным колесом может привести к повреждению автомобиля и аварии.

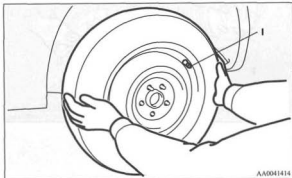

7. Затяните колесные гайки от руки.

Колеса со стальными дисками

- Все колеса, включая запасное, со стальными дисками. Затягивайте гайки до тех пор, пока их конические части не соприкоснутся с посадочными местами в отверстиях колесного диска, и диск не притянется к ступице. Гайки крепления компактного запасного колеса затягиваются так же.

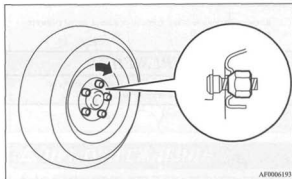

Колеса с легкосплавными дисками

- Все колеса, включая запасное, с легкосплавными дисками. Затягивайте гайки до тех пор, пока их фланцы не соприкоснутся с поверхностью колесного диска, и диск не притянется к ступице.

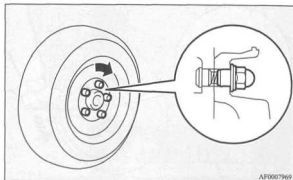

AF0007969

- Запасное колесо со стальным диском. Затягивайте гайки до тех пор, пока их конические части не соприкоснутся с посадочными местами в отверстиях колесного диска, и диск не притянется к ступице.

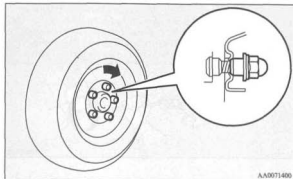

AA0071400

⚠ ПРЕДОСТЕРЕЖЕНИЕ

- Запрещается наносить смазку на шпильки или гайки крепления колес, так как смазанные детали будут затянуты слишком сильно.

ПРИМЕЧАНИЕ

- Можно временно использовать стальной диск, закрепив его фланцевыми гайками, однако при первой же возможности следует установить легкосплавный колесный диск с соответствующей шиной.
- При замене легкосплавных дисков всех четырех колес на стальные (например, с зимними шинами) используйте конические гайки.

8. Медленно опускайте автомобиль, вращая колесный ключ против часовой стрелки, пока колесо не коснется земли.

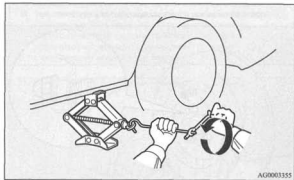

9. Затяните гайки в последовательности, указанной на рисунке. Каждую гайку следует затянуть с указанным моментом затяжки, который составляет от 88 до 108 Н·м (достигается при усилии 350–420 Н, прикладываемом к концу колесного ключа, поставляемого с автомобилем).

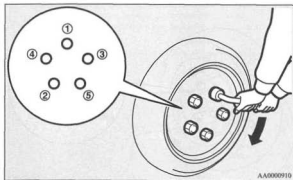

⚠ ПРЕДОСТЕРЕЖЕНИЕ

- Запрещается нажимать на колесный ключ ногой или использовать трубу в качестве удлинителя для увеличения усилия вращения ключа: в этом случае гайки будут затянуты слишком сильно.

10. Полностью опустите и уберите домкрат.

11. Проверьте давление в шинах в ближайшем сервисном центре. Номинальное давление указано в табличке на двери (см. рисунок).

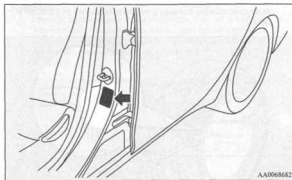

AA0068682

⚠ ПРЕДОСТЕРЕЖЕНИЕ

- Следует периодически проверять и поддерживать предписанное давление воздуха в шине запасного колеса.
- Компактное запасное колесо используется только для временной замены при повреждении полноразмерного колеса. Следует как можно скорее отремонтировать поврежденную шину и установить полноразмерное колесо вместо компактного.
- После замены колеса и пробега около 1000 км колесные гайки следует подтянуть, чтобы они не ослабли.

⚠ ПРЕДОСТЕРЕЖЕНИЕ

- Если после замены колеса рулевое колесо вибрирует, рекомендуем проверить балансировку колес в авторизованном сервисном центре MITSUBISHI MOTORS.
- Запрещается устанавливать шины разных типов, размеров и использовать шины, размерность которых не соответствует указанной в технических характеристиках автомобиля. Это ведет к повышенному износу и ухудшению управляемости.

Укладка запасного колеса на место

E086170052

1. Поднимите настил пола багажника.
2. Зафиксируйте неисправное или запасное колесо зажимом (А), вращая его по часовой стрелке.

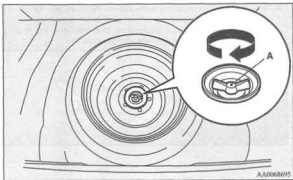

AA0068695

ПРИМЕЧАНИЕ

- На автомобилях, укомплектованных компактным запасным колесом, не допускается использование его зажима для крепления полноразмерного колеса.
3. Неисправную шину следует отремонтировать при первой же возможности.

Укладка комплекта инструмента и домкрата

E086130033

Чтобы уложить инструмент, домкрат и рукоятку домкрата на место, выполните описанные действия в обратном порядке. См. раздел «Комплект инструмента и домкрат» на стр. 6-9.

Колесные колпаки*

E086130043

Снятие

1. Оберните конец рукоятки домкрата ветошью, глубоко вставьте ее в паз колесного колпака и отодвиньте колпак от колесного диска.

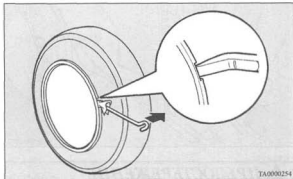

TA0000254

2. Когда колпак будет отодвинут от диска со всех сторон, снимите его полностью, поддев рукояткой домкрата. Для этого вставьте рукоятку домкрата под колпак и проведите ею по окружности, понемногу отодвигая колпак от колесного диска по мере движения рукоятки по кругу.

⚠ ПРЕДОСТЕРЕЖЕНИЕ

- Если вы попытаетесь снять колпак руками, то можете пораниться о край колпака.

ПРИМЕЧАНИЕ

- Колесные колпаки изготовлены из пластика; снимайте их аккуратно.

Установка

1. Перед установкой колпаков убедитесь, что язычки (А) на обратной стороне не повреждены и правильно надеты на кольцо (В). В случае каких-либо сомнений рекомендуется обратиться в авторизованный сервисный центр MITSUBISHI MOTORS.

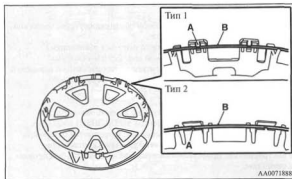

2. Совместите вырез (D) в колпаке с вентилем колеса (C).

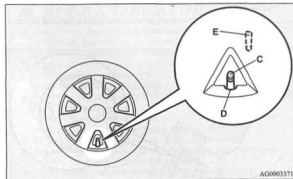
**ПРИМЕЧАНИЕ**

- На обратной стороне колпаков полноразмерных колес имеются метки (Е), указывающие местоположение вентиля. Перед установкой колпака убедитесь, что вырез с меткой точно совмещен с вентилем.

3. Нажмите на нижнюю часть (F) колпака и вставьте ее в диск.
4. Аккуратно нажмите на обе стороны (G) колпака и посадите их на место.
5. Аккуратно постучите по окружности колпака в верхней части (H), затем вдавите его на место.

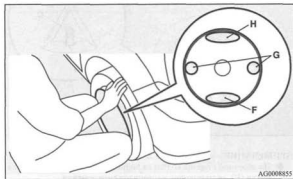

Буксировка

E00801501646

Буксировка автомобиля

Если необходима буксировка, рекомендуется обратиться в авторизованный сервисный центр MITSUBISHI MOTORS или в коммерческую службу эвакуации.

В следующих случаях необходимо транспортировать автомобиль при помощи эвакуатора:

- Двигатель работает, но автомобиль не движется, или слышен необычный шум.
- При осмотре днища автомобиля обнаружена утечка масла или какой-либо другой жидкости.

Запрещается с помощью буксировки пытаться освободить автомобиль, застрявший в глубокой яме. Если необходима буксировка, рекомендуется обратиться в авторизованный сервисный центр MITSUBISHI MOTORS или в коммерческую службу эвакуации.

Только в том случае, когда невозможно вызвать эвакуатор из авторизованного сервисного центра MITSUBISHI MOTORS или из коммерческой службы эвакуации, разрешается осторожно буксировать автомобиль другим автомобилем в соответствии с инструкциями, приведенными в разделе «Аварийная буксировка» в этой главе.

Правила буксировки различаются в разных странах. Необходимо строго соблюдать правила дорожного движения страны, в которой вы находитесь.

Буксировка автомобиля с помощью эвакуатора

⚠ ПРЕДОСТЕРЕЖЕНИЕ

- Запрещается буксировать данный автомобиль с помощью эвакуатора, оснащенного подъемной лебедкой (рисунок А). Трос лебедки повредит бампер и переднюю часть автомобиля.
- Запрещается буксировать автомобили, оборудованные бесступенчатым вариатором (CVT), с вывешенными задними колесами (рисунок В). При буксировке автомобилей с CVT некоторые узлы и детали трансмиссии могут остаться без смазки и будут повреждены.

При необходимости буксировки автомобиля с CVT применяйте оборудование, показанное на рисунках С, D или E.

- Если коробка передач вышла из строя или повреждена, буксировать автомобиль следует, установив ведущие колеса на тележку (варианты С, D или E на рисунке).
- Если при буксировке автомобиля с АКП ведущие колеса находятся на земле (вариант В), не превышайте приведенных ниже предельных значений скорости и расстояния буксировки. В противном случае возможно повреждение коробки передач.

Скорость при буксировке: 50 км/ч.

Расстояние буксировки: 30 км.

Скорость при буксировке определяется Правилами дорожного движения и местным законодательством.

Тип А

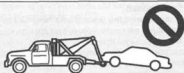

Тип В Запрещается буксировать автомобили, оборудованные бесступенчатым вариатором (CVT), с вывешенными задними колесами.



Тип С Буксировка автомобиля с вывешенными передними колесами



Тип D



Тип E



Буксировка автомобиля с вывешенными задними колесами (тип В)

Включите нейтральную (N) передачу в механической коробке передач или переведите рычаг селектора АКП в положение N (нейтральная передача).

Поверните ключ в замке зажигания в положение ACC и зафиксируйте рулевое колесо в положении прямолинейного движения с помощью веревки. Во время буксировки запрещается поворачивать ключ в замке зажигания в положение LOCK.

⚠ ПРЕДОСТЕРЕЖЕНИЕ

- Для автомобилей, оснащенных динамической системой стабилизации курсовой устойчивости (ASC): при буксировке автомобиля с включенным зажиганием и вывешенными только передними или только задними колесами может сработать система ASC, что приведет к аварии.
- При низком уровне масла в автоматической коробке передач запрещается буксировать автомобиль с АКП с вывешенными задними колесами (и с передними колесами на земле). Это может привести к серьезному повреждению и последующему дорогостоящему ремонту коробки передач.

6

Буксировка автомобиля с вывешенными передними колесами (тип С на рисунке)

Выключите стояночный тормоз автомобиля.

Включите нейтральную (N) передачу в механической коробке передач или переведите рычаг селектора (АКП или CVT) в положение N (нейтральная передача).

Аварийная буксировка

Если в чрезвычайной ситуации невозможно связаться со службой эвакуации, автомобиль временно можно буксировать на тросе, закрепив его за специальную проушину.

При необходимости буксировки автомобиля с помощью другого автомобиля или при буксировке другого автомобиля обращайтесь особое внимание на следующее.

При буксировке автомобиля другим автомобилем

1. Достаньте буксирную проушину, колесный ключ и рукоятку домкрата, имеющиеся в автомобиле. (см. раздел «Комплект инструмента и домкрат» на стр. 6-9).
2. Оберните конец рукоятки домкрата ветошью и извлеките с ее помощью крышку из переднего бампера.

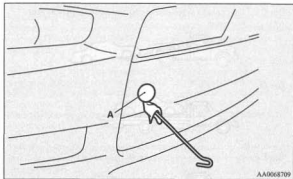

AA0068709

3. С помощью колесного ключа (В) вверните и надежно затяните буксировочную проушину (С).

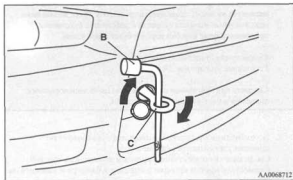

⚠ ПРЕДОСТЕРЕЖЕНИЕ

- Не буксируйте автомобиль с тросом, натянутым под большим углом к направлению движения.

ПРИМЕЧАНИЕ

- Во избежание деформации и иных повреждений кузова автомобиля при креплении буксирного троса за проушину соблюдайте следующие правила:
 - Надежно закрепляйте буксировочную проушину.
 - Не крепите трос к другим частям автомобиля, кроме буксировочной проушины.
 - Убедитесь, что буксирный трос натянут, прежде чем буксируемый автомобиль тронется с места.

5. Не выключайте двигатель.

Если двигатель не работает, поверните ключ в замке зажигания в положение ACC или ON (на автомобилях с МКП) или в положение ON (на автомобилях с АКП или CVT), чтобы разблокировать рулевое колесо.

⚠ ПРЕДОСТЕРЕЖЕНИЕ

- При выключенном двигателе усилители тормозов и рулевого управления не работают. При этом на педаль тормоза приходится нажимать сильнее, а для вращения рулевого колеса требуется большее усилие. В этом случае управлять автомобилем труднее, чем обычно.

⚠ ПРЕДОСТЕРЕЖЕНИЕ

- Во время движения не переводите ключ в положение LOCK и не извлекайте его из замка зажигания. Рулевое колесо заблокируется, что приведет к потере управления.
6. Включите нейтральную (N) передачу в механической коробке передач или переведите рычаг селектора (АКП или CVT) в положение N (нейтральная передача).
 7. Включите аварийную световую сигнализацию, если это предписано Правилами дорожного движения. (Выполняйте требования Правил дорожного движения и других местных законодательных норм.)
 8. Перед началом буксировки водители обоих автомобилей должны договориться об условных сигналах или ином способе связи. Автомобили должны двигаться с малой скоростью.

⚠ ПРЕДОСТЕРЕЖЕНИЕ

- Водитель буксируемого автомобиля должен следить за стоп-сигналами буксирующего автомобиля и не допускать провисания троса.
- Избегайте резкого торможения, резких разгонов и резкого маневрирования; это может привести к повреждению буксировочных проушины и буксирного троса. Находящиеся рядом люди могут получить травмы.
- При длительном движении под уклон тормоза могут перегреться, что приведет к снижению их эффективности. В этом случае следует перевозить автомобиль на платформе эвакуатора.

⚠ ПРЕДОСТЕРЕЖЕНИЕ

- Если вы буксируете автомобиль с АКП, и при этом ведущие колеса находятся на земле, запрещается превышать приведенные ниже максимальные значения скорости и расстояния буксировки. В противном случае коробка передач будет повреждена.

Скорость при буксировке: 50 км/ч.

Расстояние буксировки: 30 км.

Скорость при буксировке определяется Правилами дорожного движения и местным законодательством.

9. По окончании буксировки выверните буксировочную проушину и положите ее на место. См. раздел «Комплект инструмента и домкрат» на стр. 6-9. Совместите выступ крышки с вырезом в бампере и нажмите на крышку.

При буксировке другого автомобиля

1. Достаньте буксировочную проушину, колесный ключ и рукоятку домкрата, имеющиеся в автомобиле. См. раздел «Комплект инструмента и домкрат» на стр. 6-9.
2. Оберните конец рукоятки домкрата ветошью и извлеките с ее помощью крышку (D) из заднего бампера.

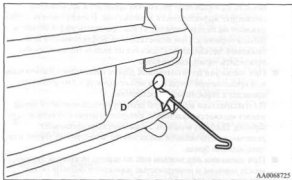

3. С помощью колесного ключа (E) вверните и надежно затяните буксировочную проушину (F).

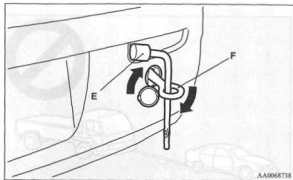

4. Закрепите буксирный трос в буксировочной проушине. Другие указания аналогичны тем, что приведены в разделе «При буксировке автомобиля другим автомобилем».
5. По окончании буксировки выверните буксировочную проушину и положите ее на место. См. раздел «Комплект инструмента и домкрат» на стр. 6-9. Совместите выступ крышки с вырезом в бампере и нажмите на крышку.

ПРИМЕЧАНИЕ

- Запрещается буксировать автомобиль, масса которого превышает массу вашего автомобиля.

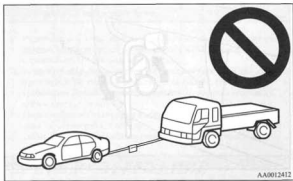

Вождение автомобиля в сложных условиях

Е00001701361

На затопленной дороге

- Избегайте движения по затопленным дорогам. Вода может попасть на тормозные диски, что приведет к временному снижению эффективности торможения. В таких случаях слегка нажмите на педаль тормоза, чтобы проверить эффективность работы тормозов. При недостаточной эффективности при движении несколько раз нажмите на педаль тормоза, чтобы просушить тормозные колодки.
- При движении по затопленной дороге с высоким уровнем воды или преодолении брода вода может попасть в двигатель, что приведет к серьезному повреждению. На максимально возможную глубину преодолеваемого брода влияет множество факторов, которые невозможно определить заранее. Поэтому водитель самостоятельно принимает решение о возможности движения по затопленной дороге или преодолении брода.
- При движении под дождем или по дороге, покрытой лужами, между шинами и поверхностью дорожного полотна может образоваться слой воды. При этом сцепление шины с дорогой уменьшается, что приводит к ухудшению управляемости и к снижению эффективности торможения.

Чтобы сохранить управляемость, придерживайтесь следующих правил:

- (a) Ведите автомобиль на низкой скорости.
- (b) Не используйте шины с изношенным протектором.
- (c) Поддерживайте предписанное давление воздуха в шинах.

На заснеженной или обледенелой дороге

- Для движения по заснеженным или обледенелым дорогам рекомендуется использовать зимние шины или цепи противоскольжения. См. разделы «Зимние шины» и «Цепи противоскольжения».
- Избегайте движения с высокой скоростью, резких разгонов и торможений, а также резких поворотов.
- При торможении на заснеженных и обледенелых дорогах возможно скольжение колес и занос автомобиля. При уменьшении сцепления шин с дорогой колеса могут сорваться в скольжение, и остановить автомобиль обычными приемами торможения будет сложно. Торможение осуществляется по-разному, в зависимости от того, установлена ли на автомобиле антиблокировочная система тормозов (АБС). Так как на вашем автомобиле установлена антиблокировочная система тормозов (АБС), следует сильно нажимать на педаль тормоза и удерживать ее в нажатом состоянии.
- Соблюдайте увеличенную дистанцию до движущегося впереди автомобиля и избегайте резкого торможения.

На неровной дороге

- При движении по неровным дорогам или дорогам, на которых имеется повреждение покрытия (ямы, выбоины, трещины и т. д.), по возможности старайтесь объезжать неровности. Обязательно выбирайте скорость движения, соответствующую состоянию дороги. Движение по неровным дорогам или дорогам с поврежденным покрытием может привести к преждевременному износу деталей подвески. При движении по неровной дороге соблюдайте осторожность во избежание задевания за неровности кузовом, бамперами, глушителем и другими деталями. При наезде на серьезное препятствие автомобиль может получить повреждение.

Модификация «INTENSE» имеет меньший дорожный просвет по сравнению с другими модификациями.

Уход за автомобилем

Меры предосторожности при уходе за автомобилем.....	7- 2
Чистка салона автомобиля.....	7- 2
Чистка наружных деталей кузова автомобиля	7- 4

Уход за автомобилем — это комплекс мероприятий, направленных на поддержание его в надлежащем состоянии. К ним относятся регулярная мойка, чистка салона, замена масла и фильтров, проверка уровня жидкостей и т.д.

Перед началом работ необходимо подготовить рабочее место. Для этого нужно выбрать ровную площадку, желательно на улице, чтобы избежать загрязнения автомобиля пылью и грязью. Также необходимо иметь под рукой все необходимые инструменты и материалы.

При уходе за автомобилем необходимо соблюдать меры предосторожности. Не рекомендуется использовать агрессивные моющие средства, которые могут повредить лакокрасочное покрытие. Также следует избегать попадания воды на электрические компоненты автомобиля.

▲ ПЕРВОПРЕЖДЕ

- 1. Проверить уровень масла в двигателе.
- 2. Проверить уровень жидкости в тормозной системе.
- 3. Проверить уровень жидкости в системе охлаждения.
- 4. Проверить уровень жидкости в системе гидроусилителя руля.
- 5. Проверить уровень жидкости в системе кондиционирования.
- 6. Проверить уровень жидкости в системе омывания стекол.
- 7. Проверить уровень жидкости в системе электропривода стеклоподъемников.
- 8. Проверить уровень жидкости в системе электропривода замков.
- 9. Проверить уровень жидкости в системе электропривода зеркал.
- 10. Проверить уровень жидкости в системе электропривода сиденья.

Меры предосторожности при уходе за автомобилем

E00990100450

Для поддержания привлекательного внешнего вида за автомобилем следует регулярно ухаживать. Уход за автомобилем всегда должен соответствовать действующим нормам по охране окружающей среды. Тщательно подбирайте моющие средства и т. п.: убедитесь, что они не содержат коррозионно-активных веществ; в случае затруднений при выборе таких средств обратитесь к специалисту.

⚠ ПРЕДОСТЕРЕЖЕНИЕ

- Чистящие вещества могут быть опасными для здоровья. Всегда следуйте инструкциям изготовителя чистящих веществ.
- Запрещается использовать для чистки автомобиля следующие вещества:
 - Автомобильный бензин
 - Растворитель для красок
 - Бензин-растворитель
 - Скипидар
 - Керосин
 - Растворитель для лака
 - Четыреххлористый углерод
 - Жидкость для снятия лака с ногтей
 - Ацетон

Чистка салона автомобиля

E00990200044

После чистки салона автомобиля водой, чистящими веществами и т. п. протрите и просушите салон в затененном, хорошо проветриваемом месте.

⚠ ПРЕДОСТЕРЕЖЕНИЕ

- Запрещается использовать для чистки салона органические вещества (растворители, керосин, спирт, бензин и т. д.), а также растворы щелочей и кислот. Эти химические вещества могут привести к обесцвечиванию, образованию пятен или к растрескиванию поверхности деталей отделки салона. Прежде чем использовать чистящие или полировальные средства, убедитесь, что они не содержат перечисленных выше веществ.

Детали из пластика, искусственной кожи и ткани

E00990300045

1. Аккуратно протрите марлей или другой мягкой тканью, смоченной 3-процентным водным раствором нейтрального моющего средства.
2. Прополощите ткань в чистой воде и тщательно отожмите. С помощью ткани удалите остатки моющего средства.

ПРИМЕЧАНИЕ

- Запрещается использовать чистящие вещества, кондиционеры и защитные вещества, содержащие силикон или воск. Эти вещества могут стать причиной бликов на поверхности деталей салона и привести к ухудшению обзора.

Обивка

E80900500118

1. Чтобы сохранить обивку салона автомобиля в хорошем состоянии, аккуратно обращайтесь с ней и поддерживайте чистоту в салоне.
Сиденья следует чистить пылесосом и щетками. При появлении пятен виниловую и другую синтетическую кожу можно чистить подходящим чистящим средством. Для чистки тканевой обивки можно воспользоваться очистителем обивки или 3-процентным раствором нейтрального моющего средства в теплой воде.
2. Ковровое покрытие пола следует чистить пылесосом, пятна необходимо удалить средством для чистки ковров. Для удаления пятен масла и консистентной смазки следует воспользоваться тканью и пятновыводителем. Подбирайте такую ткань, которая не окрасит обивку при чистке.

Натуральная кожа*

E80900600208

1. Обивку из натуральной кожи необходимо аккуратно протирать марлей или мягкой тряпкой, смоченной в пятипроцентном растворе нейтрального чистящего средства для шерстяных изделий.
2. Прополощите ткань в чистой воде и тщательно отожмите. С помощью ткани удалите остатки моющего средства.
3. Нанесите на поверхность натуральной кожи специальный защитный состав.

ПРИМЕЧАНИЕ

- При попадании на натуральную кожу воды как можно быстрее удалите ее мягкой сухой тканью.
- Для удаления небольших пятен на натуральной коже можно также воспользоваться пятновыводителем для кожи.
- Не следует сильно тереть натуральную кожу нейлоновой щеткой или синтетической тканью, чтобы не повредить поверхность.

- Органические растворители, такие как бензин, спирт и газалин, а также растворы кислот и щелочей могут обесцветить натуральную кожу. Используйте только нейтральные моющие средства.
- Грязное сиденье из натуральной кожи может покрыться плесенью. Избегайте образования на коже масляных пятен и сразу же их удаляйте.
- При длительном воздействии прямых солнечных лучей поверхность натуральной кожи может затвердеть и сморщиться. Оставляя автомобиль на стоянке, старайтесь ставить его в тень.
- Летом при высокой температуре в салоне виниловые предметы, лежащие на сиденье из натуральной кожи, могут повредить обивку или приклеиться к ней.

Чистка наружных деталей кузова автомобиля

E00900700111

Если на кузове на долгое время останутся перечисленные ниже вещества, они могут вызвать коррозию, обесцвечивание и образование пятен. При их обнаружении следует как можно скорее вымыть автомобиль.

- Морская вода, дорожные противогололедные реагенты.
- Сажа и пыль, в том числе металлическая пыль промышленных предприятий, химические вещества (кислоты, щелочи, смола и т. д.).
- Птичий помет, следы насекомых, смола деревьев.

Мойка кузова

E00900900122

Если на кузове автомобиля на долгое время останутся химические вещества, содержащиеся в грязи и в дорожной пыли, оседающие на поверхности кузова, они могут повредить лакокрасочное покрытие и металлическую поверхность кузова автомобиля.

Наилучшей защитой от таких повреждений является частая мойка кузова и обработка его защитными воскодержащими составами. Эти меры помогут также защитить кузов автомобиля от воздействия атмосферных осадков, таких как дождь, снег, содержащиеся в воздухе соли и т. п.

Не следует мыть автомобиль под прямыми солнечными лучами. Остановите автомобиль в тени и облейте его водой для удаления пыли. Затем большим количеством воды и щеткой или губкой для мытья автомобилей вымойте кузов автомобиля, начиная с крыши и переходя к нижним деталям. При необходимости воспользуйтесь слабым раствором автошампуня. Тщательно удалите остатки моющего вещества чистой водой и протрите кузов мягкой тканью. После мойки тщательно очистите петли и кромки дверей, капота и т. д., где обычно скапливается грязь.

⚠ ПРЕДОСТЕРЕЖЕНИЕ

- При мойке днища автомобиля соблюдайте осторожность, чтобы не поранить руки.
Если ваш автомобиль оборудован стеклоочистителем с датчиком дождя, установите переключатель стеклоочистителя в положение «0» (выключено), чтобы отключить датчик дождя перед мойкой кузова. В противном случае очиститель начнет работать, когда на ветровое стекло попадет вода, и может выйти из строя.
- Старайтесь не пользоваться автоматическими автомобильными мойками, так как щетки могут поцарапать лакокрасочное покрытие, и оно потеряет блеск.
Царапины особенно заметны на автомобилях, окрашенных в темные тона.
- Не допускайте попадания воды на детали электрооборудования в моторном отсеке, так как это может затруднить запуск двигателя.
Также с осторожностью следует мыть днище кузова; не допускайте попадания струи воды в моторный отсек.
- При использовании некоторых типов моечного оборудования с горячей водой автомобиль подвергается воздействию струй воды под высоким давлением и тепла. Это может привести к тепловой деформации и к повреждению резиновых деталей автомобиля. Возможно также попадание воды в салон автомобиля. Поэтому обратите внимание на следующее:
 - Расстояние между моечной форсункой и кузовом автомобиля должно составлять не менее 50 см.
 - При мойке дверных стекол держите форсунку на расстоянии не менее 50 см и под прямым углом к поверхности стекла.

⚠ ПРЕДОСТЕРЕЖЕНИЕ

- При использовании моечных аппаратов высокого давления для мойки автомобиля, оборудованного системой дистанционного управления замками дверей, избегайте попадания струи воды на кнопку багажника. Это может привести к его открытию и затоплению.
- На автоматической мойке, обратившись к руководству по эксплуатации или проконсультировавшись с оператором мойки, обратите внимание на следующие требования, невыполнение которых может привести к повреждению автомобиля:
 - Наружные зеркала заднего вида должны быть сложены.
 - Антенна должна быть убрана.
 - Если на автомобиле установлен задний спойлер, перед тем как заезжать на мойку, проконсультируйтесь с оператором мойки.
 - Если ваш автомобиль оборудован стеклоочистителем с датчиком дождя, установите переключатель стеклоочистителя в положение «0» (выключено), чтобы отключить датчик дождя.

В холодную погоду

Соль и другие реагенты, которыми зимой посыпают дороги в некоторых регионах, могут оказать разрушающее воздействие на кузов автомобиля. Поэтому автомобиль следует мыть как можно чаще, соблюдая требования инструкции по уходу за автомобилем. Перед наступлением зимнего сезона и по его окончании рекомендуется нанести на кузов защитное покрытие и проверить антикоррозийное покрытие днища кузова. Помыв автомобиль, удалите капли воды с резиновых уплотнителей вокруг дверей, чтобы двери не примерзли.

ПРИМЕЧАНИЕ

- Во избежание примерзания уплотнителей на дверях, на капоте и т. д. уплотнители следует обработать силиконовым аэрозолем.

Нанесение воска

E00901000283

Восковое покрытие помогает предотвратить прилипание грязи и реагентов, используемых для обработки дорожного полотна, к лакокрасочному покрытию кузова. Восковой препарат следует наносить после мойки автомобиля или не реже одного раза в три месяца, чтобы обеспечить защиту от воды.

Не следует наносить восковое покрытие под прямыми солнечными лучами. Восковое покрытие следует наносить после того, как поверхность кузова остынет.

⚠ ПРЕДОСТЕРЕЖЕНИЕ

- Не следует использовать абразивные составы, содержащие воск. Такие пасты хорошо удаляют с лакокрасочного покрытия следы коррозии и пятна, однако они уменьшают его блеск. Кроме того, они вредны для полированных поверхностей, таких как решетка радиатора, различные окантовки, молдинги и т. п.
- Запрещается использовать бензин и растворители краски для удаления с лакокрасочного покрытия гудрона и других загрязнителей.
- Не следует наносить воск на участки с черным матовым покрытием, так как это может привести к обезличиванию, образованию пятен и т. д. При попадании на такие поверхности воска его следует немедленно удалить мягкой тканью, смоченной в теплой воде.
- Если автомобиль оборудован люком, при нанесении воска следите, чтобы он не попал на уплотнитель люка (черную резиновую ленту). Если на уплотнитель попадет воск, герметичность люка не гарантируется.

⚠ ПРЕДОСТЕРЕЖЕНИЕ

- При использовании моечных аппаратов высокого давления для мойки автомобиля, оборудованного системой дистанционного управления замками дверей, избегайте попадания струи воды на кнопку багажника. Это может привести к его открытию и затоплению.
- На автоматической мойке, обратившись к руководству по эксплуатации или проконсультировавшись с оператором мойки, обратите внимание на следующие требования, невыполнение которых может привести к повреждению автомобиля:
 - Наружные зеркала заднего вида должны быть сложены.
 - Антенна должна быть убрана.
 - Если на автомобиле установлен задний спойлер, перед тем как заезжать на мойку, проконсультируйтесь с оператором мойки.
 - Если ваш автомобиль оборудован стеклоочистителем с датчиком дождя, установите переключатель стеклоочистителя в положение «0» (выключено), чтобы отключить датчик дождя.

В холодную погоду

Соль и другие реагенты, которыми зимой посыпают дороги в некоторых регионах, могут оказать разрушающее воздействие на кузов автомобиля. Поэтому автомобиль следует мыть как можно чаще, соблюдая требования инструкции по уходу за автомобилем. Перед наступлением зимнего сезона и по его окончании рекомендуется нанести на кузов защитное покрытие и проверить антикоррозийное покрытие днища кузова. Помыв автомобиль, удалите капли воды с резиновых уплотнителей вокруг дверей, чтобы двери не примерзли.

ПРИМЕЧАНИЕ

- Во избежание примерзания уплотнителей на дверях, на капоте и т. д. уплотнители следует обработать силиконовым аэрозолем.

Нанесение воска

E00901000263

Восковое покрытие помогает предотвратить прилипание грязи и реагентов, используемых для обработки дорожного полотна, к лакокрасочному покрытию кузова. Восковой препарат следует наносить после мойки автомобиля или не реже одного раза в три месяца, чтобы обеспечить защиту от воды.

Не следует наносить восковое покрытие под прямыми солнечными лучами. Восковое покрытие следует наносить после того, как поверхность кузова остынет.

⚠ ПРЕДОСТЕРЕЖЕНИЕ

- Не следует использовать абразивные составы, содержащие воск. Такие пасты хорошо удаляют с лакокрасочного покрытия следы коррозии и пятна, однако они уменьшают его блеск. Кроме того, они вредны для полированных поверхностей, таких как решетка радиатора, различные окантовки, молдинги и т. п.
- Запрещается использовать бензин и растворители краски для удаления с лакокрасочного покрытия гудрона и других загрязнителей.
- Не следует наносить воск на участки с черным матовым покрытием, так как это может привести к обезличиванию, образованию пятен и т. д. При попадании на такие поверхности воска его следует немедленно удалить мягкой тканью, смоченной в теплой воде.
- Если автомобиль оборудован люком, при нанесении воска следите, чтобы он не попал на уплотнитель люка (черную резиновую ленту). Если на уплотнитель попадет воск, герметичность люка не гарантируется.

⚠ ПРЕДОСТЕРЕЖЕНИЕ

- Запрещается использовать для мойки колес щетку или другой твердый инструмент. Это может привести к образованию царапин на колесных дисках.
- Запрещается использовать чистящие составы, содержащие абразивные вещества, щелочи или кислоты. Это может привести к отслаиванию покрытия колесных дисков, к их обезвреживанию или к образованию на них пятен.
- Запрещается направлять на колесные диски струю горячей воды из моечной установки или другого источника.
- Попадание морской воды или антигололедного реагента, которым обрабатывают дороги, может привести к коррозии дисков. При первой же возможности смойте такие вещества.

Оконные стекла

E00901600029

Обычно оконные стекла очищаются только губкой и водой. Для удаления масла, смазочных материалов, следов насекомых и т. д. можно воспользоваться составом для чистки стекла. Вымыв стекло, протрите его чистой сухой мягкой тканью. Запрещается мыть стекла тканью, использованной для мытья лакокрасочного покрытия. Восковая паста с окрашенных поверхностей может попасть на стекло, что приведет к уменьшению его прозрачности и ухудшению обзора.

ПРИМЕЧАНИЕ

- Для очистки внутренней поверхности заднего стекла используйте только мягкую ткань. Протирайте стекло вдоль проводников обогревателя заднего стекла и антенны, чтобы не повредить их.

Щетки стеклоочистителя

E00901700059

Для удаления с резинок стеклоочистителя смазки, следов насекомых и т. д. используйте мягкую ткань и состав для чистки стекла. Если щетки не обеспечивают качественной очистки стекла, скребки щеток следует заменить (см. стр. 8-21).

Очистка люка*

E00901800021

Для очистки внутренней поверхности люка используйте только мягкую ткань. Песок и другие твердые инородные частицы следует удалить тряпкой, смоченной в теплой воде с нейтральным моющим средством. Остатки моющего средства следует удалить губкой, смоченной в чистой воде.

ПРИМЕЧАНИЕ

- Протирая люк жесткой материей или органическими растворителями (бензином, растворителем краски и т. п.), можно повредить защитное покрытие, нанесенное на внутреннюю сторону люка.

Защита шасси и днища автомобиля

Днище автомобиля обработано на заводе для защиты от коррозии. Однако по мере эксплуатации автомобиля эти защитные покрытия разрушаются в результате ударов вылетающих из-под колес камней и воздействия реагентов, которыми обрабатывают дороги. Рекомендуется ежегодно тщательно проверять состояние кузова. Кроме того, рекомендуется регулярно (весной и осенью) проверять состояние днища и нижней части кузова, устраняя повреждения защитного покрытия.

Так как для ухода за автомобилем подходят не все имеющиеся в продаже материалы, рекомендуется для выполнения этой работы обратиться к специалисту.

При мойке автомобиля, особенно зимой, промывайте днище водой для удаления грязи и пыли, в которых могут содержаться соль, реагенты, которыми обрабатывают дороги, и т. д.

Моторный отсек

EO9902000511

Моторный отсек следует мыть в начале и в конце зимнего сезона. Особое внимание следует уделить кромкам, щелям и внешним узлам, где может скапливаться грязь, содержащая реагенты, которыми обрабатывают дороги, и другие коррозионно-активные вещества. Если в вашей местности дороги обрабатываются солью и другими реагентами, моторный отсек следует мыть не реже одного раза в три месяца. Не допускайте попадания воды на детали электрооборудования в моторном отсеке, так как это может вызвать повреждение.

Не допускайте контакта пластмассовых деталей с серной кислотой (электролитом), так как это может привести к их растрескиванию и обесцвечиванию, а также появлению на них пятен.

При попадании электролита на пластмассовые детали протрите их мягкой тканью, замшей или другим подходящим материалом, смоченным в водном растворе нейтрального моющего средства, затем сразу же промойте водой.

Техническое обслуживание автомобиля

Правила техники безопасности при техническом обслуживании	8- 2
Каталитический нейтрализатор	8- 3
Капот	8- 3
Моторное масло	8- 5
Охлаждающая жидкость	8- 8
Жидкость омывателя	8- 10
Тормозная жидкость/жидкость гидропривода сцепления*	8- 10
Жидкость усилителя рулевого управления	8- 11
Аккумуляторная батарея	8- 12
Шины	8- 15
Замена резиновых скребков щеток стеклоочистителя	8- 21
Общее техническое обслуживание	8- 23
Техническое обслуживание в холодную погоду и во время снегопада	8- 24
Плавкие вставки	8- 24
Предохранители	8- 25
Замена ламп	8- 33

Правила техники безопасности при техническом обслуживании

ES0000100517

Правильное регулярное техническое обслуживание позволяет поддерживать технические характеристики и внешний вид автомобиля в течение длительного времени.

Некоторые работы по техническому обслуживанию, указанные в настоящем руководстве, могут быть выполнены владельцем автомобиля самостоятельно, а остальные (периодическая проверка и техническое обслуживание) выполняются специалистами авторизованного сервисного центра MITSUBISHI MOTORS.

При возникновении неисправности или других проблем следует обратиться в авторизованный сервисный центр MITSUBISHI MOTORS. В этом разделе описываются работы по техническому обслуживанию, которые владелец может выполнить самостоятельно. При выполнении работ следуйте инструкциям и соблюдайте технику безопасности.

⚠ ПРЕДУПРЕЖДЕНИЕ

- Будьте особенно осторожны при работе вблизи аккумуляторной батареи. В ней содержится ядовитая и коррозионно-активная серная кислота.
- Запрещается находиться под автомобилем, поднятым на домкрате. Устанавливайте под автомобиль стойки.
- Неправильное обращение с деталями и материалами, используемыми в автомобиле, может быть опасно. Для получения необходимой информации рекомендуется обратиться в авторизованный сервисный центр MITSUBISHI MOTORS.

⚠ ПРЕДУПРЕЖДЕНИЕ

- Прежде чем приступить к проверке или к другим работам в моторном отсеке, убедитесь, что двигатель выключен и достаточно остыл.
- При необходимости проведения работ в моторном отсеке при работающем двигателе будьте особенно осторожны и следите, чтобы одежда, волосы и т. п. не были захвачены вентилятором, приводными ремнями или другими движущимися деталями.
- Вентилятор может автоматически включиться даже при выключенном двигателе; поверните ключ в замке зажигания в положение LOCK и извлеките его, чтобы обеспечить безопасность при проведении работ в моторном отсеке.
- Запрещается курить, допускать образование искр и работать с открытым пламенем вблизи топлива или аккумуляторной батареи. Пары топлива и газ, выделяющийся из аккумуляторной батареи, легко воспламеняются.

Каталитический нейтрализатор

E01000200550

При обычной эксплуатации особых мер предосторожности не требуется, кроме одной: следует использовать только неэтилированный бензин (для автомобилей с бензиновым двигателем).

Каталитический нейтрализатор устанавливается в выпускной системе и является исключительно эффективным средством снижения токсичности отработавших газов.

Для обеспечения эффективной работы каталитического нейтрализатора и предотвращения его повреждения очень важно, чтобы двигатель был правильно отрегулирован.

⚠ ПРЕДУПРЕЖДЕНИЕ

- Правило, общее для всех автомобилей: запрещается останавливаться или перемещаться на автомобиле в местах, где возможно соприкосновение легковоспламеняющихся материалов, например сухой травы или листьев, с горячими деталями выпускной системы автомобиля, так как это может привести к возгоранию.
- Запрещается наносить на каталитический нейтрализатор грунтовку, краску или антикоррозионное покрытие.

ПРИМЕЧАНИЕ

- Следует использовать **ТОЛЬКО НЕЭТИЛИРОВАННЫЙ БЕНЗИН** марки, указанной в разделе «Выбор топлива» на стр. 2.

Капот

E01000301037

Открытие капота

1. Чтобы отпереть замок капота, потяните рычаг на себя.

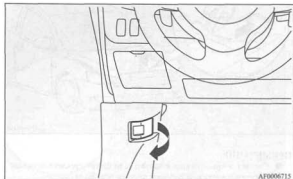

AF0006715

2. Нажав на рычаг предохранительного крюка, поднимите капот.

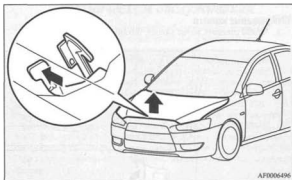

ПРИМЕЧАНИЕ

- Следует открывать капот, только если щетки стеклоочистителя находятся в нижнем рабочем положении. Если щетки находятся в другом положении, они могут повредить лакокрасочное покрытие капота.

3. Чтобы зафиксировать капот в поднятом положении, вставьте в паз опорную штангу.

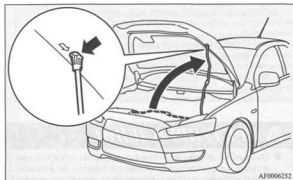

⚠ ПРЕДОСТЕРЕЖЕНИЕ

- Помните, что опорная штанга может выйти из паза, если открытый капот будет приподнят сильным ветром.
- Вставив опорную штангу в паз, убедитесь, что она надежно фиксирует капот, и он не упадет на Вас.

Закрывание капота

1. Отсоедините опорную штангу и закрепите ее в держателе.

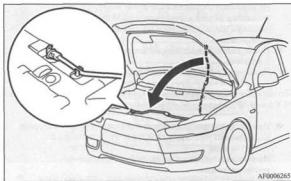

2. Медленно опускайте капот до высоты примерно 30 см от закрытого положения, затем отпустите.
3. Попробуйте слегка приподнять капот за середину края, чтобы убедиться, что он надежно зафиксировался замком.

ПРИМЕЧАНИЕ

- Если при этом капот не закроется, отпустите капот с несколько большей высоты.
- Запрещается сильно нажимать на капот рукой, так как это может привести к его повреждению.

⚠ ПРЕДОСТЕРЕЖЕНИЕ

- Будьте осторожны, чтобы при закрытии капота не прищемить руки или пальцы.

Моторное масло

E01000401070

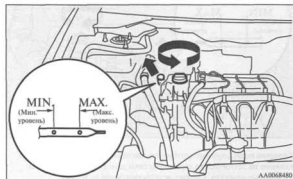
Проверка уровня и заправка моторного масла*Модели с двигателем 1500 см³*

Модели с двигателем 2000 см³



Качество используемого моторного масла оказывает существенное влияние на технические характеристики двигателя, срок службы и пусковые качества. Следует использовать масло только рекомендованного качества и соответствующей вязкости. В процессе нормальной работы все двигатели расходуют некоторое количество масла. Поэтому следует регулярно проверять уровень масла, в особенности перед дальними поездками.

1. Остановите автомобиль на ровной горизонтальной площадке.
2. Выключите двигатель.
3. Подождите несколько минут.
4. Извлеките щуп и протрите его чистой ветошью.
5. Вставьте щуп до упора.
6. Извлеките щуп и определите уровень масла, который должен находиться между двумя отметками на щупе.

7. Если уровень масла ниже допустимого, снимите пробку с маслосливной горловины в крышке головки блока цилиндров и долейте масло до установленного уровня. Не заливайте излишнее количество масла, т. к. это приведет к повреждению двигателя. Используйте только рекомендованное моторное масло и не смешивайте масла разных типов.
8. После доливки масла плотно заверните пробку маслосливной горловины.
9. Проверьте уровень масла, повторив пункты 4 - 6.

Используйте только рекомендованные типы масел по классификации ACEA или API, приведенные в настоящем руководстве.

- При эксплуатации автомобиля в тяжелых условиях моторное масло быстро утрачивает свои свойства, и заменять его требуется чаще. Необходимо соблюдать периодичность планового техобслуживания.
- Указания по утилизации отработанного моторного масла приведены на стр. 7.

Выбор моторного масла

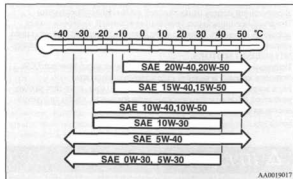

ПРИМЕЧАНИЕ

- Не рекомендуется использовать дополнительные добавки и присадки, так как они могут снизить эффективность присадок, входящих в состав моторного масла. В результате двигатель может быть поврежден.

- Следует выбирать моторное масло соответствующей вязкости по классификации SAE в зависимости от температуры воздуха. Моторные масла классов SAE 0W-30, 5W-30 и 5W-40 можно использовать только в том случае, если они соответствуют классам ACEA A3/B3, A3/B4 или A5/B5 и API SG (или выше).
- Следует использовать моторное масло, соответствующее классу:
 - По классификации API: «Для условий эксплуатации SG» или выше.
 - Масло, сертифицированное по ILSAC.
 - По классификации ACEA: «Для условий эксплуатации A1/B1, A3/B3, A3/B4 или A5/B5».

Антифриз

В охлаждающей жидкости содержится антикоррозионное вещество на основе этиленгликоля. Головка блока цилиндров и корпус насоса охлаждающей жидкости изготовлены из алюминиевого сплава, и для предотвращения коррозии этих деталей охлаждающую жидкость следует периодически заменять.

Используйте охлаждающую жидкость DIA QUEEN SUPER LONG LIFE COOLANT или аналогичную.

Оригинальная охлаждающая жидкость MITSUBISHI обладает превосходными антикоррозионными свойствами для любых металлов, включая алюминий, и позволяет избежать засорения продуктами коррозии радиатора, отопителя, каналов в головке блока цилиндров и в блоке цилиндров и т. д.

В охлаждающей жидкости должно присутствовать антикоррозионное вещество, поэтому не следует заменять охлаждающую жидкость чистой водой, даже летом. Концентрация антифриза в охлаждающей жидкости зависит от предполагаемой температуры наружного воздуха.

Температура воздуха (минимальная), °C	-15	-20	-25	-30	-35	-50
Концентрация антифриза, %	30	35	40	45	50	60

⚠ ПРЕДОСТЕРЕЖЕНИЕ

- Запрещается использовать антифриз на основе спирта или метанола, а также охлаждающие жидкости, смешанные с антифризом на основе спирта или метанола. Использование антифриза не рекомендованного типа может привести к коррозии алюминиевых деталей.
- Для эффективного действия антифриза и антикоррозионных добавок концентрация антифриза в охлаждающей жидкости должна составлять от 30 до 60%.
Увеличение концентрации антифриза свыше 60% приводит к снижению таких показателей, как температура замерзания и теплопередающая способность жидкости, что отрицательно сказывается на работе двигателя.
- Додливать в охлаждающую жидкость воду запрещается.

В холодную погоду

Температура замерзания охлаждающей жидкости, заправляемой в автомобиль на заводе, составляет примерно -30°C. Перед наступлением холодного сезона следует проверить концентрацию антифриза и, при необходимости, довести до нормы.

Жидкость омывателя

E01000700496

Бачок жидкости омывателя лобового стекла расположен в моторном отсеке.

Периодически проверяйте уровень жидкости и доливайте ее в бачок при необходимости.

Откройте крышку бачка омывателя и проверьте уровень жидкости с помощью щупа.

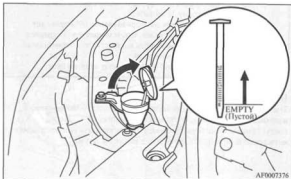

ПРИМЕЧАНИЕ

- Жидкость из бачка омывателя подается на лобовое стекло и фары (если имеются омыватели фар).

В холодную погоду

Для обеспечения нормальной работы стеклоочистителя при низкой температуре воздуха используйте незамерзающую жидкость.

Тормозная жидкость/жидкость гидропривода сцепления*

E01000800484

Для тормозной системы и гидравлического привода сцепления используется общий бачок.

Проверка уровня жидкости

Уровень жидкости должен находиться между отметками MAX и MIN на бачке.

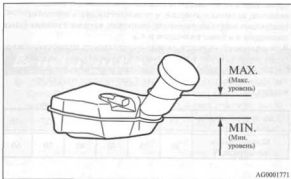

Уровень жидкости измеряется поплавковым датчиком. Если уровень тормозной жидкости опускается ниже отметки MIN, загорается контрольная лампа уровня тормозной жидкости. По мере износа тормозных колодок уровень жидкости постепенно снижается, но это не является признаком неисправности.

Значительное снижение уровня тормозной жидкости за короткое время указывает на течь в тормозной системе или в гидроприводе сцепления. В этом случае рекомендуется проверить автомобиль в авторизованном сервисном центре MITSUBISHI MOTORS.

Рекомендуемый тип жидкости

Следует использовать тормозную жидкость, соответствующую классам DOT3 или DOT4. Тормозная жидкость гигроскопична. При значительном содержании влаги в тормозной жидкости существенно ухудшаются характеристики тормозной системы.

⚠ ПРЕДОСТЕРЕЖЕНИЕ

- При работе с тормозной жидкостью соблюдайте осторожность, следите, чтобы она не попала в глаза и на лакокрасочное покрытие.
- Используйте тормозную жидкость только рекомендованного типа. Запрещается смешивать тормозные жидкости разных марок, т. к. между ними возможна химическая реакция. Не допускайте контакта или смешивания тормозной жидкости и нефтепродуктов, а также попадания последних в тормозную систему. Это приведет к повреждению уплотнений.
- В нормальных условиях эксплуатации крышку бачка следует держать закрытой во избежание ухудшения характеристик тормозной жидкости.
- Прежде чем открывать крышку бачка, протрите ее, а по окончании обслуживания плотно закройте.

Жидкость усилителя рулевого управления

E01901106383

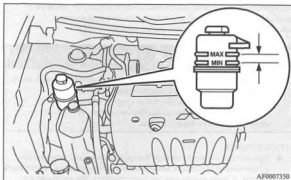

AF9007150

Проверка уровня жидкости

При работающем на холостом ходу двигателе проверьте уровень жидкости в бачке. Убедитесь, что уровень жидкости находится между отметками MAX и MIN на стенке бачка. При необходимости долейте жидкость.

Рекомендуемый тип жидкости

В систему рекомендуется заливать оригинальную жидкость Genuine MITSUBISHI Power Steering Fluid или жидкость ATF DEXRON III/DEXRON II.

Аккумуляторная батарея

101001201219

От состояния аккумуляторной батареи в значительной степени зависит длительность запуска двигателя и работа электрооборудования автомобиля. Следует регулярно проверять аккумуляторную батарею и обеспечивать ее надлежащее обслуживание, особенно в холодную погоду.

⚠ ПРЕДУПРЕЖДЕНИЕ

- Датчик подушек безопасности SRS расположен в передней части моторного отсека рядом с аккумуляторной батареей. Во время проверки или замены аккумуляторной батареи и при работе с узлами, расположенными рядом, не ударяйте по датчику, чтобы не повредить его.

ПРИМЕЧАНИЕ

- При замене аккумуляторной батареи настройки, записанные пользователем в память электронного оборудования, могут быть стерты. В этом случае следует восстановить эти настройки в порядке, описанном в соответствующих разделах.

Проверка уровня электролита в аккумуляторной батарее

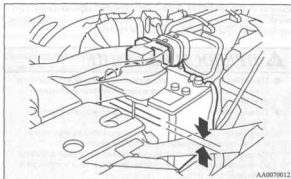

Уровень электролита должен находиться между отметками, расположенными снаружи на корпусе батареи. При необходимости долейте дистиллированную воду. Аккумуляторная батарея состоит из нескольких банок. Выверните пробку из каждой банки и долейте дистиллированную воду до верхней отметки. Не следует переливать воду выше верхней отметки, так как брызги электролита, вытекающего при движении, могут повредить детали автомобиля. Уровень электролита следует проверять не реже одного раза в четыре недели, в зависимости от условий эксплуатации. Если батарея не эксплуатируется, она со временем разряжается. Проверяйте ее каждые четыре недели и при необходимости заряжайте небольшим током.

В холодную погоду

При низкой температуре емкость аккумуляторной батареи уменьшается. Это является неизбежным следствием химических и физических процессов, происходящих в ней. Поэтому холодная аккумуляторная батарея, особенно не полностью заряженная, обеспечивает только часть обычного пускового тока.

Перед запуском двигателя в холодную погоду рекомендуется проверить зарядку батареи, при необходимости — зарядить или заменить ее. Это не только обеспечит надежный запуск двигателя, но и продлит срок эксплуатации аккумуляторной батареи.

Отсоединение и подключение

Для отсоединения аккумуляторной батареи выключите двигатель, сначала отсоедините отрицательный (–) провод, затем отсоедините положительный (+) провод. Для подключения аккумуляторной батареи сначала подсоедините положительный (+), затем отрицательный (–) провод.

ПРИМЕЧАНИЕ

- Прежде чем отсоединять и подсоединять положительный (+) провод батареи, снимите крышку клеммы (А).

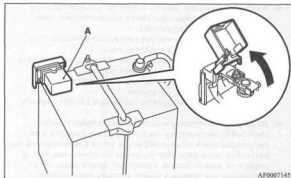

AF0007145

⚠ ПРЕДУПРЕЖДЕНИЕ

- Не курите, не допускайте образования искр или открытого огня вблизи аккумуляторной батареи. Это может привести к ее взрыву.
- Электролит аккумуляторной батареи — очень едкая жидкость. Не допускайте попадания электролита в глаза, на кожу, на одежду или на лакокрасочное покрытие автомобиля. Пролитый электролит следует немедленно смыть большим количеством воды. При раздражении глаз или кожи в результате контакта с электролитом следует немедленно обратиться к врачу.
- При зарядке или эксплуатации аккумуляторной батареи в закрытом помещении следует обеспечить достаточную вентиляцию.

ПРЕДОСТЕРЕЖЕНИЕ

- Не подпускайте к аккумуляторной батарее детей.
- Запрещается снимать клеммы аккумуляторной батареи при включенном зажигании. При этом возможно повреждение элементов электрооборудования.
- Не допускайте короткого замыкания выводов батарей. Это приведет к ее перегреву и выходу из строя.
- При необходимости быстрой зарядки аккумуляторной батареи следует сначала отсоединить от нее провода.
- Во избежание короткого замыкания следует отсоединять сначала отрицательный (-) провод.
- При работе вблизи аккумуляторной батареи следует надевать защитные очки.
- Не допускайте контакта пластмассовых деталей с серной кислотой (электролитом), так как это может привести к их растрескиванию и обесцвечиванию, а также к появлению на них пятен. При попадании электролита на пластмассовые детали сотрите их мягкой тканью, замшей или другим подходящим материалом, смоченным в водном растворе нейтрального моющего средства, затем сразу же промойте водой.

ПРИМЕЧАНИЕ

- Содержите выводы аккумуляторной батареи в чистоте. Промывайте выводы теплой водой. После подключения аккумуляторной батареи нанесите на выводы защитную смазку.
- Убедитесь, что аккумуляторная батарея надежно закреплена, и смещение во время движения исключено. Проверьте также, надежно ли затянуты клеммы.

- Если автомобиль не будет эксплуатироваться в течение длительного времени, снимите аккумуляторную батарею и храните ее в месте, где электролит не замерзнет. Хранить аккумуляторную батарею следует полностью заряженной.

Шины

E21001300141

ПРЕДУПРЕЖДЕНИЕ

- Движение на изношенных, поврежденных или неправильно накачанных шинах может привести к аварии и к серьезным травмам или даже гибели людей.

Давление воздуха в шинах

E01001401295

Пункт	Размерность шин	При нормальной нагрузке		При буксировке прицепа	
		Передние	Задние	Передние	Задние
Полноразмерное колесо	215/45R18 89W	2,2 бар {220 кПа}, 2,5 бар {250 кПа}*	2,2 бар) {220 кПа}, 2,5 бар {250 кПа}*	2,2 бар {220 кПа}	2,2 бар {220 кПа}
Компактное запасное колесо	T125/70D16	4,2 бар {420 кПа}		—	

*: При скорости свыше 160 км/ч.

Проверьте давление во всех шинах. Во время проверки шины должны быть холодными; в случае избыточного или недостаточного давления доведите его до нормы. После проверки давления проверьте исправность и герметичность шин. Наденьте на вентили защитные колпачки.

Состояние колеса

E01001800502

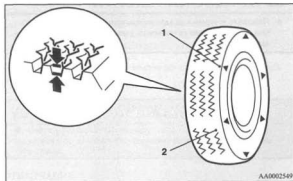

AA0002549

- 1- Расположение индикатора износа протектора
2- Индикатор износа протектора

Убедитесь, что на шинах отсутствуют порезы, трещины и другие повреждения. Если имеются глубокие порезы и трещины, замените шины. Также проверьте, не застряли ли в шинах мелкие металлические предметы и щебень.

Движение на изношенных шинах очень опасно, так как при этом резко возрастает опасность заноса или аквапланирования. Допускается эксплуатация шин, глубина рисунка протектора которых составляет не менее 1,6 мм.

Если на шине имеется индикатор износа, по мере износа шины он проявляется на поверхности протектора, указывая на то, что шина больше не должна эксплуатироваться. Если на поверхности протектора проявляется индикатор износа, шину следует заменить новой.

Замена шин и колесных дисков

E01007200054

⚠ ПРЕДОСТЕРЕЖЕНИЕ

- Запрещается установка шин, размеры которых отличаются от указанных выше, а также совместная установка шин различных моделей, поскольку это отрицательно влияет на безопасность движения.
См. раздел «Шины и колесные диски» на стр. 9-12.
- Даже если колесный диск имеет тот же посадочный диаметр и вылет, что и оригинальный, его форма может не позволить правильно его установить. Перед приобретением новых колесных дисков рекомендуем посоветоваться со специалистами авторизованного сервисного центра MITSUBISHI MOTORS.

Шины с направленным рисунком протектора

⚠ ПРЕДОСТЕРЕЖЕНИЕ

- Если на шинах имеются стрелки (A), указывающие направление вращения колеса, то при установке колеса на автомобиль следите за тем, чтобы направление стрелок на шинах совпадало с направлением вращения колес при движении автомобиля вперед.

Если стрелки на шинах будут направлены против направления вращения, эксплуатационные характеристики шины ухудшатся.

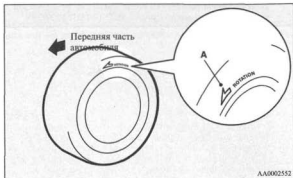

AA0002552

⚠ ПРЕДОСТЕРЕЖЕНИЕ

- Избегайте установки на автомобиль шин разных моделей. Это может отрицательно сказаться на управляемости и безопасности автомобиля.

Зимние шины

E01002000666

Для движения по снегу и льду рекомендуется использовать зимние шины. Чтобы обеспечить курсовую устойчивость автомобиля, на все колеса следует устанавливать шины одинакового размера и с одинаковым рисунком протектора.

Если износ зимних шин превышает 50%, то их не следует использовать в качестве зимних.

Не разрешается устанавливать зимние шины, не рекомендованные для использования на автомобиле.

ПРЕДОСТЕРЕЖЕНИЕ

- Соблюдайте максимально допустимую скорость движения для зимних шин и ограничения скорости, установленные местными законами.

ПРИМЕЧАНИЕ

- Использование зимних шин (скорость движения, необходимость установки, тип и т. д.) регламентируется правилами, отличающимися в зависимости от особенностей региона. Соблюдайте правила, действующие в местности, где эксплуатируется автомобиль.
- Если колеса крепятся фланцевыми гайками, то при установке колес со стальными дисками их необходимо заменить коническими гайками.

Цепи противоскольжения

E01002101114

В регионах с частыми снегопадами рекомендуется иметь с собой цепи противоскольжения, которые при необходимости должны устанавливаться на передние колеса в соответствии с инструкциями производителя.

Используйте только те цепи противоскольжения, которые предназначены для колес, установленных на автомобиле: цепи несоответствующего типа или размера могут повредить кузов автомобиля.

Прежде чем устанавливать цепи противоскольжения, проконсультируйтесь в авторизованном сервисном центре MITSUBISHI MOTORS. Максимальная высота цепи противоскольжения указана в таблице.

Размерность шин	Размерность колесных дисков	Максимальная высота цепи, мм
205/60R 16	16 x 6.5 JJ	9 мм

Максимальная скорость движения с установленными цепями противоскольжения — 50 км/ч. Цепи противоскольжения следует снимать сразу после преодоления заснеженного участка.

▲ ПРЕДОСТЕРЕЖЕНИЕ

- Потренируйтесь устанавливать цепи противоскольжения самостоятельно до того, как они Вам понадобятся. Не рассчитывайте на помощь других людей на дороге.
- Для установки цепей выбирайте хорошо просматриваемый прямой участок дороги, где можно съехать на обочину и оставаться в поле зрения других водителей.
- Не устанавливайте цепи противоскольжения до того, как в этом возникнет необходимость. Движение с цепями противоскольжения приводит к износу шин и дорожного покрытия.
- Проехав 100 - 300 метров, остановитесь и подтяните цепи.

▲ ПРЕДОСТЕРЕЖЕНИЕ

- Двигайтесь с осторожностью и не превышайте скорость 50 км/ч. Помните, что установка цепей противоскольжения не является гарантией предотвращения аварии.
- Установив цепи противоскольжения, не допускайте повреждения ими колесных дисков и кузова автомобиля.
- Запрещается устанавливать цепь противоскольжения на компактное запасное колесо. При проколе одного из передних колес перед установкой цепей противоскольжения установите на его место одно из задних колес, а компактное запасное колесо установите на место заднего колеса.
- Легкосплавный колесный диск может быть поврежден цепью противоскольжения. Устанавливая цепь противоскольжения на колесо с легкосплавным диском, не допускайте соприкосновения деталей и креплений цепи с колесным диском.
- Перед установкой цепей противоскольжения снимите колесные колпаки. В противном случае они могут получить повреждение. См. раздел «Колесные колпаки» на стр. 6-22.
- Устанавливая или снимая цепь противоскольжения, соблюдайте меры предосторожности, чтобы не повредить руки и другие части тела о кромки панелей кузова автомобиля.

ПРИМЕЧАНИЕ

- Применение цепей противоскольжения регламентируется правилами, отличающимися в зависимости от особенностей региона. Обязательно соблюдайте правила и законы, действующие в вашей стране. В большинстве стран правила дорожного движения запрещают использовать цепи противоскольжения на дорогах без снежного покрова.

Замена резиновых скребков щеток стеклоочистителя

E8100820093

1. Поднимите рычаг щетки стеклоочистителя над лобовым стеклом.
2. Потяните за резиновый скребок, чтобы фиксатор (А) отсоединился от хомута (В). Затем потяните резиновый скребок дальше и снимите его.

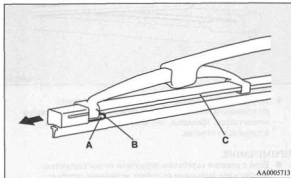

ПРИМЕЧАНИЕ

- Следите, чтобы рычаг щетки стеклоочистителя не упал на лобовое стекло; он может повредить стекло.

3. Установите держатели (C) на новые резиновые скребки.

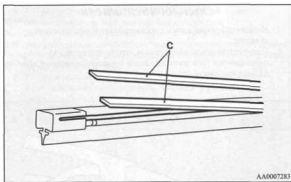

4. Вставьте резиновые скребки с держателями в щетку стеклоочистителя, начав с противоположного от фиксатора конца щетки. Убедитесь, что хомут (B) надежно вошел в прорези на скребке.

ПРИМЕЧАНИЕ

- Если с новыми скребками держатели не поставляются, используйте держатели от старых резиновых скребков.

5. Сдвигайте скребок до тех пор, пока хомут (B) надежно не зацепится за фиксатор (A).

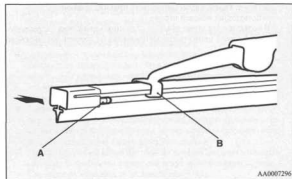

Общее техническое обслуживание

E810001700432

Утечка топлива, охлаждающей жидкости, масла и отработавших газов

Загляните под кузов автомобиля и убедитесь в отсутствии утечек топлива, охлаждающей жидкости, масла и отработавших газов.

⚠ ПРЕДУПРЕЖДЕНИЕ

- Запрещается эксплуатировать автомобиль, если есть подозрение на утечку топлива или чувствуется запах топлива. Обратитесь в авторизованный сервисный центр MITSUBISHI MOTORS.

Работоспособность наружных и внутренних осветительных приборов

Включите комбинированный переключатель освещения, чтобы проверить работу всех осветительных приборов.

Если осветительные приборы не включаются, это может говорить о том, что перегорел предохранитель, или неисправна лампа. Сначала проверьте предохранители. Если перегоревшие предохранители не обнаружены, проверьте лампы.

Порядок проверки и замены предохранителей и ламп приведен в разделах «Предохранители» на стр. 8-25 и «Замена ламп» на стр. 8-33.

Если предохранители и лампы в порядке, обратитесь в авторизованный сервисный центр MITSUBISHI MOTORS для проверки и ремонта автомобиля.

Работа контрольно-измерительных приборов и контрольных ламп

Запустите двигатель и проверьте работу всех контрольно-измерительных приборов и контрольных ламп.

При обнаружении неисправностей обратитесь в авторизованный сервисный центр MITSUBISHI MOTORS.

Смазка петель и замков

Проверьте состояние всех замков и петель, при необходимости смажьте их.

Техническое обслуживание в холодную погоду и во время снегопада

ED1002900257

Вентиляционные отверстия

Для предотвращения нарушений в работе систем отопления и вентиляции следует очищать вентиляционные отверстия перед лобовым стеклом от опавших листьев, а также от снега после сильного снегопада.

Уплотнители

Во избежание примерзания уплотнителей на дверях, на капоте и т. д. уплотнители следует обработать силиконовым аэрозолем.

Дополнительное оборудование

Зимой рекомендуется иметь с собой лопату с короткой рукояткой, чтобы расчистить снег, если автомобиль застрянет. Также полезно иметь с собой щетку для удаления снега с автомобиля и пластиковый скребок для очистки лобового и заднего стекол.

Плавкие вставки

ED1002900261

Плавкие вставки предотвращают возгорание, если через отдельные электрические цепи проходит чрезмерно большой ток.

Если перегорит плавкая вставка, обратитесь для проверки электрооборудования автомобиля в авторизованный сервисный центр MITSUBISHI MOTORS.

См. раздел «Номинальный ток предохранителей» на стр. 8-27.

ПРЕДУПРЕЖДЕНИЕ

- Запрещается заменять плавкие вставки другими проводящими предметами: это может привести к возгоранию автомобиля, уничтожению имущества и тяжелой или даже смертельной травме.

Предохранители

E01003001699

Расположение блока предохранителей

Для защиты электрооборудования от повреждения в результате короткого замыкания или перегрузки каждая цепь снабжена предохранителем.

Блоки предохранителей установлены в салоне и в моторном отсеке.

Блок предохранителей в салоне

Блок предохранителей в салоне расположен за крышкой блока предохранителей перед водительским сиденьем, в месте, изображенном на рисунке.

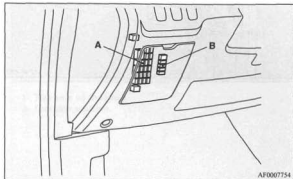

A- Основной блок предохранителей

B- Дополнительный блок предохранителей

1. Откройте крышку блока предохранителей и извлеките ее, потянув на себя.

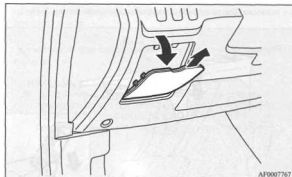

2. Если автомобиль оснащен нижней крышкой, съемником ослабьте 2 фиксатора (А) и нажмите на нижнюю крышку. Съемник расположен в блоке предохранителей моторного отсека. См. раздел «Замена предохранителей» на стр. 8-32.

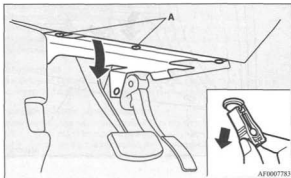

3. Чтобы установить крышку блока предохранителей, совместите крючок (В) крышки с прижимной упором (С) на панели приборов и нажмите на крышку.

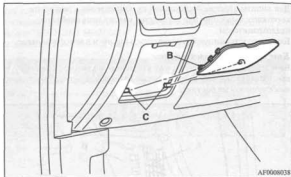

⚠ ПРЕДУПРЕЖДЕНИЕ

- При замене предохранителей на автомобилях, оснащенных подушкой безопасности у коленей водителя, соблюдайте осторожность, чтобы не повредить жгут проводов подушки безопасности, также не ударяйте в области подушки безопасности тяжелыми предметами. При использовании нерекондованных методов работы может произойти случайное срабатывание подушки безопасности, а сама подушка безопасности может выйти из строя. Любая из этих ситуаций может стать причиной серьезной травмы или гибели людей.

Блок предохранителей в моторном отсеке

В моторном отсеке блок предохранителей расположен в месте, показанном на рисунке.

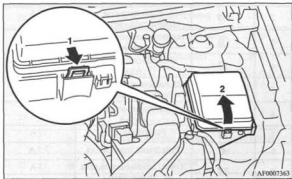

1- Нажмите на фиксатор.

2- Снимите крышку.

Номинальный ток предохранителей

E0100770059

Номинальный ток предохранителей и защищаемые цепи указаны на внутренней стороне крышки блока предохранителей в салоне и в моторном отсеке.

Таблица расположения предохранителей в блоке, находящемся в салоне**ПРИМЕЧАНИЕ**

- Запасные предохранители находятся на крышке блока предохранителей в моторном отсеке. Для замены следует использовать предохранитель, рассчитанный на такой же номинальный ток, как и перегоревший предохранитель.

Расположение предохранителей в блоке, находящемся в салоне

Основной блок предохранителей Дополнительный блок предохранителей

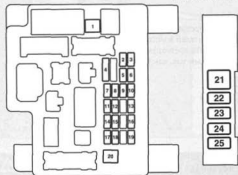

AG4000059

Номер	Обозначение	Защищаемая цепь	Номинальный ток
1		Отопитель	30 А*
2	STOP	Стоп-сигналы (лампы стоп-сигналов)	15 А
3		Задний противотуманный фонарь	10 А
4		Очиститель лобового стекла	30 А
5		Цепи дополнительного оборудования	10 А
6		Электропривод замков дверей	20 А
7		Радиоприемник	15 А
8		Реле блока управления	7,5 А
9		Лампы освещения салона (плафоны)	15 А
10		Аварийная световая сигнализация	15 А
11		Очиститель заднего стекла	15 А
12		Контрольно- измерительные приборы	7,5 А
13		Прикуриватель / розетка электропитания	15 А
14		Замок зажигания	10 А
15		Люк	20 А
16		Наружные зеркала заднего вида	10 А
17		Система полного привода	10 А

Номер	Обозначение	Защищаемая цепь	Номинальный ток
18		Фонари заднего хода	7,5 А
19		Розетка электропитания	15 А
20		Электростеклоподъемники	30 А*
21		Обогреватель заднего стекла	30 А*
22		Обогреватели наружных зеркал заднего вида	7,5 А
23		Источник питания переменного тока	15 А
24		Электропривод сидений	25 (20) А
25		Обогрев сидений	30 А

*: Плавкая вставка

- В зависимости от модификации и комплектации автомобиля некоторые предохранители могут отсутствовать.
- В приведенной выше таблице указано основное электрооборудование, защищаемое каждым предохранителем.

Таблица расположения предохранителей в блоке, находящемся в моторном отсеке

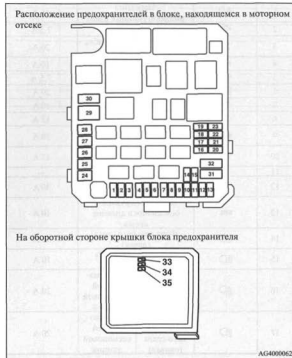

Номер	Обозначение	Защищаемая цепь	Номинальный ток
1		Передние противотуманные фары	15 А
2		Двигатель	7,5 А
3		Автоматическая коробка передач	20 А
4		Звуковой сигнал	10 А
5		Генератор	7,5 А
6		Омыватели фар	20 А
7		Кондиционер	10 А
8		Дроссельная заслонка	15 А
9		Звуковой сигнал противоугонной системы	20 А
10		Обогреватель щеток стеклоочистителя	15 А
11	—	—	—
12		Электропривод двери багажника	30 А
13		Система наружного освещения в дневное время	10 А
14		Фара дальнего света (левая)	10 А
15		Фара дальнего света (правая)	10 А
16		Фара дальнего/ближнего света (левая)	20 А
17		Фара дальнего/ближнего света (правая)	20 А

Номер	Обозначение	Защищаемая цепь	Номинальный ток	
18		Фара ближнего света (левая)	С галогеновой лампой	10 А
		Лампы освещения в повороте (система адаптивного освещения (AFS)) (левые)	С газоразрядной ксеноновой лампой	
19		Фара ближнего света (правая)	С галогеновой лампой	10 А
		Лампы освещения в повороте (система адаптивного освещения (AFS)) (правые)	С газоразрядной ксеноновой лампой	
20		Цепь питания электрооборудования двигателя	10 А	
21		Катушка зажигания	10 А	
22		Цепь питания электрооборудования двигателя	20 А	
23		Топливный насос	15 А	
24		Стартер	30 А*	
25	—	—	—	
26		Антиблокировочная система тормозов	40 А*	
27		Антиблокировочная система тормозов	30 А*	

Номер	Обозначение	Защищаемая цепь	Номинальный ток
28		Электродвигатель вентилятора конденсора	30 А*
29		Электродвигатель вентилятора системы охлаждения	40 А*
30	IOD	Устройство для подключения дополнительного оборудования	30 А
31		Усилитель аудиосистемы	30 А
32		Электрооборудование дизельного двигателя	30 А
33	—	Запасной предохранитель	10 А
34	—	Запасной предохранитель	15 А
35	—	Запасной предохранитель	20 А

*: Плавкая вставка

- В зависимости от модификации и комплектации автомобиля некоторые предохранители могут отсутствовать.
- В приведенной выше таблице указано основное электрооборудование, защищаемое каждым предохранителем.

В блоке предохранителей отсутствуют запасные предохранители на 7,5 А, 25 А и 30 А. Если один из предохранителей указанных номиналов перегорит, их можно заменить следующими:

7,5 А — запасным предохранителем на 10 А;

25 А — запасным предохранителем на 20 А;

30 А — предохранителем на 30 А из цепи усилителя аудиосистемы.

После установки запасных предохранителей при первой возможности замените их на предохранители требуемого тока.

Цветовая кодировка предохранителей

EE000100076

7,5 А	Коричневый
10 А	Красный
15 А	Синий
20 А	Желтый
25 А	Бесцветный (белый)
30 А	Зеленый (ножевой) / Розовый (плавкая вставка)
40 А	Зеленый

Замена предохранителей

AG000780076

1. Перед заменой предохранителя отключите соответствующую электрическую цепь и переведите ключ в замке зажигания в положение LOCK.
2. Извлеките из блока предохранителей в моторном отсеке съемник предохранителей (A).

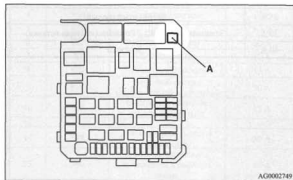

3. По таблице номинальных токов предохранителей проверьте размерность предохранителя, относящегося к неисправной цепи.

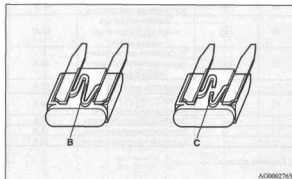

- В- Исправный предохранитель
 С- Перегоревший предохранитель

ПРИМЕЧАНИЕ

- Если какое-либо электрооборудование не работает, а относящийся к нему предохранитель исправен, возможна неисправность в электрооборудовании или в каком-либо другом месте. Рекомендуется проверить автомобиль в авторизованном сервисном центре MITSUBISHI MOTORS.

4. С помощью съемника вставьте на то же место в блоке предохранителей новый предохранитель, рассчитанный на тот же номинальный ток.

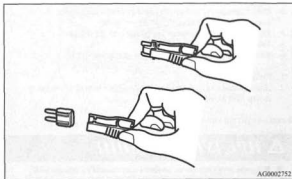

⚠ ПРЕДОСТЕРЕЖЕНИЕ

- Если вставленный предохранитель через непродолжительное время перегорает вновь, рекомендуется проверить электрическую цепь в авторизованном сервисном центре MITSUBISHI MOTORS, чтобы найти и устранить причину.
- Запрещается устанавливать предохранитель, рассчитанный на больший ток, а также самодельные соединения из проводов, фольги и т. д. Это может привести к перегреву электропроводки и к возгоранию.

Замена ламп

ED1903100215

Перед заменой лампы убедитесь, что данный осветительный прибор выключен. Не дотрагивайтесь пальцами до стеклянной колбы новой лампы. Оставшийся на стекле жир испаряется при нагреве лампы и оседает на отражателе, поверхность которого тускнеет.

⚠ ПРЕДОСТЕРЕЖЕНИЕ

- Температура ламп сразу после выключения очень высока. Прежде чем дотрагиваться до лампы, дождитесь ее охлаждения. В противном случае можно получить ожог.

ПРИМЕЧАНИЕ

- Если вы не уверены, что сможете выполнить замену правильно, доверьте ее специалистам авторизованного сервисного центра MITSUBISHI MOTORS.
- При снятии ламп и рассеивателей соблюдайте осторожность, чтобы не поцарапать лакокрасочное покрытие автомобиля.
- Во время дождя или после мойки автомобиля возможно запотевание рассеивателей фар. Это явление имеет те же причины, что и запотевание оконных стекол при влажной погоде, и не является признаком неисправностей. При включении фар влага испарится от тепла. Однако если внутри фар скапливается вода, рекомендуется провести их проверку в авторизованном сервисном центре MITSUBISHI MOTORS.

Номинальная мощность лампы

ED0003200173

Для замены следует использовать новую лампу той же мощности и цвета.

Наружные световые приборы

ED0003301458

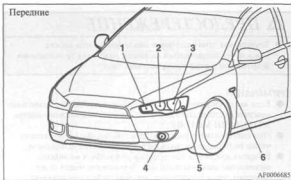

Автомобили с галогеновыми фарами

- 1- Передние указатели поворота: 21 Вт (WY21W)
- 2- Фары дальнего света: 60 Вт (HВ3)
- 3- Фары ближнего света (с галогеновой лампой): 51 Вт (HВ4)
- 4- Передние противотуманные фары*1: 55 Вт (H11)
- 5- Габаритные огни: 5 Вт (W5W)
- 6- Боковые повторители указателей поворота*2: 5 Вт

Автомобили с газоразрядными ксеноновыми лампами

- 1- Передние указатели поворота: 21 Вт (WY21W)
- 2- Лампы освещения (система адаптивного освещения (AFS)) 55 Вт (H11)
- 3- Фары дальнего / ближнего света (с газоразрядными ксеноновыми лампами)*2: 35 Вт
- 4- Передние противотуманные фары*1: 55 Вт (H11)
- 5- Габаритные огни: 5 Вт (W5W)
- 6- Боковые повторители указателей поворота*2: 5 Вт

*1: Если имеются.

*2: Для замены ламп обратитесь в авторизованный сервисный центр MITSUBISHI MOTORS.

В скобках указан тип лампы.

⚠ ПРЕДУПРЕЖДЕНИЕ

- В случае необходимости ремонта или замены газоразрядной ксеноновой лампы обратитесь в авторизованный сервисный центр MITSUBISHI MOTORS. В цепи питания таких ламп, в самих лампах и на электродах создается высокое напряжение, создающее опасность поражения электрическим током.

ПРИМЕЧАНИЕ

- Лампы боковых повторителей указателей поворота не заменяются отдельно. В случае необходимости ремонта или замены лампы обратитесь в авторизованный сервисный центр MITSUBISHI MOTORS.

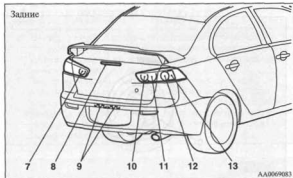

- 7- Задний противотуманный фонарь: 21 Вт (W21W)
- 8- Верхний стоп-сигнал
- 9- Фонарь освещения номерного знака: 5 Вт (W5W)
- 10- Фонарь заднего хода: 21 Вт (W21W)
- 11- Задние габаритные огни: 5 Вт (W5W)
- 12- Стоп-сигнал и задний габаритный огонь: 21/5 Вт (W21/5W)
- 13- Задние указатели поворота: 21 Вт (W21W)

В скобках указан тип лампы.

ПРИМЕЧАНИЕ

- В верхнем стоп-сигнале используются светодиоды, а не лампы. Для ремонта или замены рекомендуется обратиться к специалисту.

Световые приборы, расположенные внутри автомобиля

E81903408957

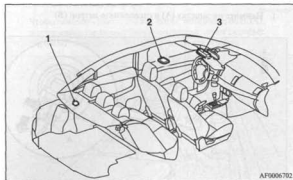

- 1- Фонарь освещения багажника: 5 Вт
- 2- Задняя лампа освещения салона*: 8 Вт
- 3- Передняя лампа освещения салона и лампа местной подсветки*: 8 Вт

Фары (ближнего света, кроме моделей с газоразрядными ксеноновыми лампами фар)

E01003500769

1. Нажмите на защелку (A) и отсоедините патрон (B).

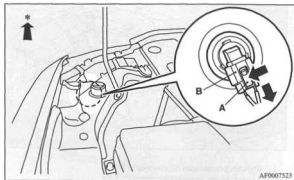

*- Передняя часть автомобиля

2. Поверните лампу (C) против часовой стрелки, затем извлеките лампу фары с держателем.

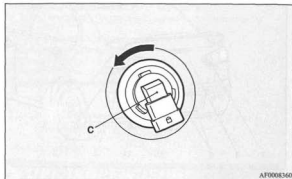

⚠ ПРЕДОСТЕРЕЖЕНИЕ

- При обращении с галогеновыми лампами следует соблюдать осторожность. Газ в колбе галогеновой лампы находится под высоким давлением, поэтому при падении, ударе или задевании за твердый предмет она может взорваться.
- Запрещается держать галогеновые лампы голыми руками, в грязных перчатках и т. д. При следующем включении фары жир с рук, попавший на лампу, может привести к повреждению лампы. Грязную поверхность стекла следует протереть спиртом, растворителем для краски и т. п. Устанавливать лампу следует только после тщательного просушивания.

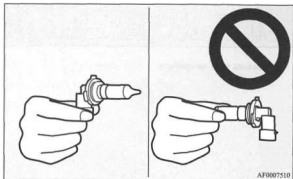

AF0007510

3. Лампа устанавливается в порядке, обратном снятию.

Фары (дальнего света, кроме моделей с газоразрядными ксеноновыми лампами фар)

ED100390057

1. Чтобы заменить лампу правой фары, выверните болт (А), поддерживая горловину бачка омывателя, затем сдвиньте горловину в направлении задней части автомобиля.

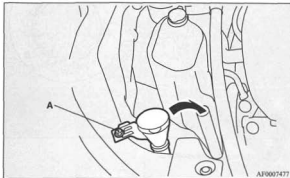

AF0007477

2. Поверните крышку (В) против часовой стрелки и затем извлеките ее.

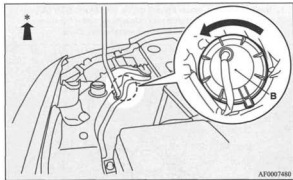

*- Передняя часть автомобиля

3. Нажмите на защелку (С) и отсоедините патрон (D).

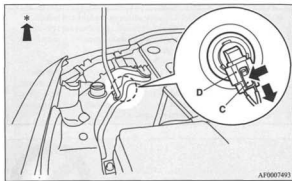

*- Передняя часть автомобиля

4. Поверните лампу (E) против часовой стрелки и затем извлеките ее.

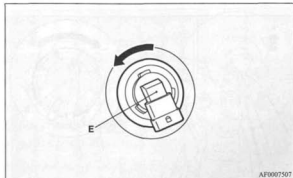

⚠ ПРЕДОСТЕРЕЖЕНИЕ

- При обращении с галогеновыми лампами следует соблюдать осторожность. Газ в колбе галогеновой лампы находится под высоким давлением, поэтому при падении, ударе или задевании за твердый предмет она может взорваться.
- Запрещается прикасаться к колбе галогеновой лампы руками, грязными перчатками и т. д. При включении фары жир с рук, попавший на лампу, будет испаряться, что может привести к повреждению лампы. Грязную поверхность стекла следует протереть спиртом, растворителем для краски и т. п. Устанавливать лампу следует только после тщательного просушивания.

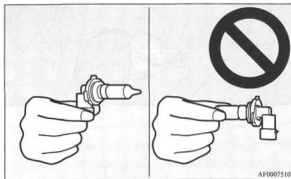

5. Лампа устанавливается в порядке, обратном снятию.

Лампы освещения в повороте (система адаптивного освещения (AFS)), для автомобилей с газоразрядными ксеноновыми лампами

EG00080015

1. Чтобы заменить лампу правой фары, выверните болт (А), поддерживая горловину бачка омывателя, затем сдвиньте горловину в направлении задней части автомобиля.

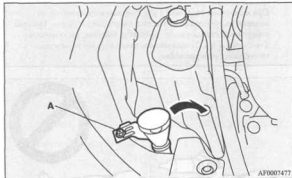

2. Поверните крышку (В) против часовой стрелки и затем извлеките ее.

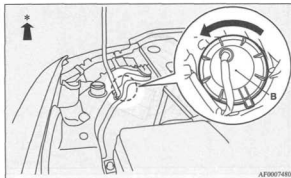

*- Передняя часть автомобиля

3. Нажмите на защелку (C) и отсоедините патрон (D).

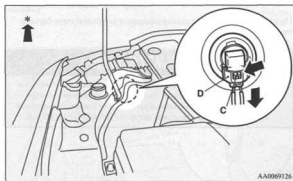

AA0069126

*- Передняя часть автомобиля

4. Поверните лампу (E) против часовой стрелки и затем извлеките ее.

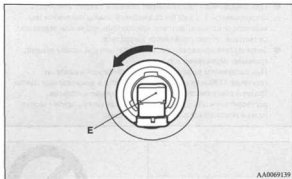

AA0069139

⚠ ПРЕДОСТЕРЕЖЕНИЕ

- При обращении с галогеновыми лампами следует соблюдать осторожность. Газ в колбе галогеновой лампы находится под высоким давлением, поэтому при падении, ударе или задевании за твердый предмет она может взорваться.
- Запрещается прикасаться к колбе галогеновой лампы руками, грязными перчатками и т. д.
При следующем включении лампы освещения в повороте (системы AFS) жир с рук может привести к повреждению лампы. Грязную поверхность стекла следует протереть спиртом, растворителем для краски и т. п. Устанавливать лампу следует только после тщательного просушивания.

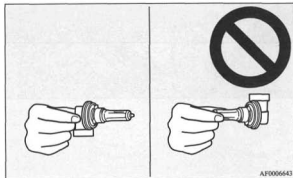

5. Лампа устанавливается в порядке, обратном снятию.

Фары (дальнего / ближнего света, для моделей с газоразрядными ксеноновыми лампами фар)

E01003500K73

Не пытайтесь самостоятельно разбирать и ремонтировать фары, а также заменять их лампы.

⚠ ПРЕДУПРЕЖДЕНИЕ

- Цепи питания этих фар, а также лампы и их выводы находятся под высоким напряжением. Во избежание поражения электрическим током для выполнения ремонта или замены обращайтесь в авторизованный сервисный центр MITSUBISHI MOTORS.

Габаритные огни (кроме моделей с газоразрядными ксеноновыми лампами фар)

E01003700413

1. Поверните патрон (А) против часовой стрелки и отсоедините его.

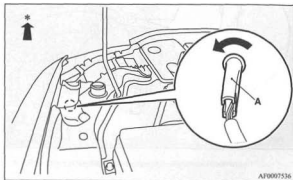

AF0007536

*- Передняя часть автомобиля

2. Извлеките лампу из патрона.

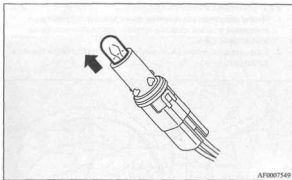

AF0007549

3. Лампа устанавливается в порядке, обратном снятию.

Габаритные огни (для моделей с газоразрядными ксеноновыми лампами фар)

EN1603790426

1. Чтобы обеспечить достаточно пространства для работы, поверните рулевое колесо в сторону, противоположную от заменяемой фары.
2. Снимите фиксаторы (А) и выверните винт (В), чтобы поднять крышку (С).

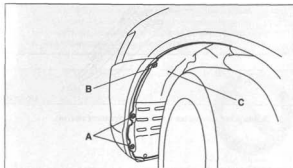

AA3004397

3. Поверните патрон (D) против часовой стрелки и отсоедините его.

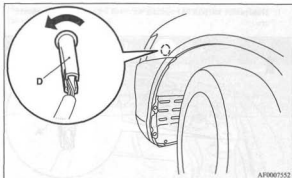

4. Извлеките лампу из патрона.

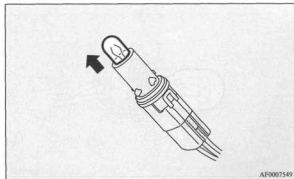

AF0007549

5. Лампа устанавливается в порядке, обратном снятию.

Передние указатели поворота

Е0100300371

1. Снимите фиксаторы (А) и (В), затем снимите воздухопровод (С) и верхнюю крышку (D).

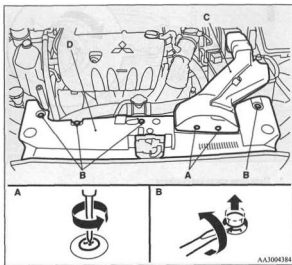

AA3004384

2. Извлеките патрон с лампой (E), повернув его против часовой стрелки.

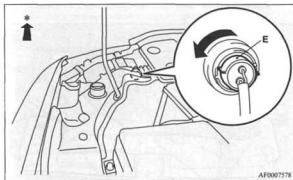

*- Передняя часть автомобиля

3. Извлеките лампу, вытянув ее.

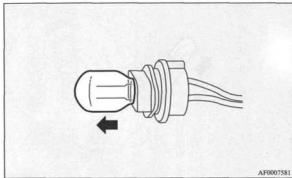

4. Лампа устанавливается в порядке, обратном снятию.

Передние противотуманные фары*

E0100400729

1. Выверните винт (А), затем извлеките крышку.

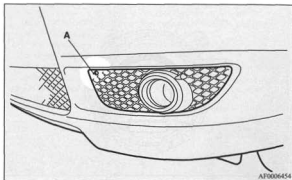

2. Выверните винты (В), затем извлеките фонарь.

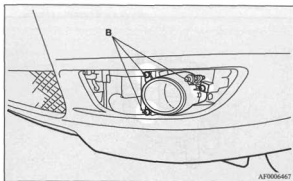

3. Нажмите на разъем (C), чтобы отсоединить его и вынуть лампу противотуманной фары.

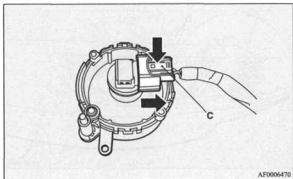

4. Извлеките лампу в сборе (D), повернув ее против часовой стрелки.

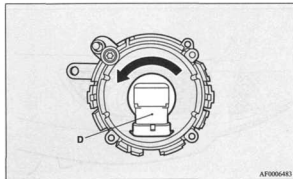

⚠ ПРЕДОСТЕРЕЖЕНИЕ

- При обращении с галогеновыми лампами следует соблюдать осторожность. Газ в колбе галогеновой лампы находится под высоким давлением, поэтому при падении, ударе или задевании за твердый предмет она может взорваться.
- Запрещается прикасаться к колбе галогеновой лампы руками, грязными перчатками и т. д. При включении фары жир с рук может привести к повреждению лампы. Грязную поверхность стекла следует протереть спиртом, растворителем для краски и т. п. Устанавливать лампу следует только после тщательного просушивания.

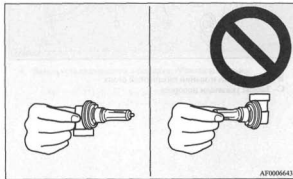

AF0006643

5. Для установки лампы выполните действия по снятию в обратной последовательности.

ПРИМЕЧАНИЕ

- Устанавливая крышку на место, совместите крючки (E) на крышке с отверстием в кузове.

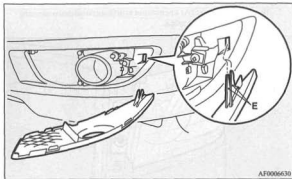

AF0006630

Задний комбинированный фонарь

E01004200561

Стоп-сигналы, задние габаритные фонари и задние указатели поворота

1. Выверните винты (А) крепления комбинированного заднего фонаря. Снимите фонарь.

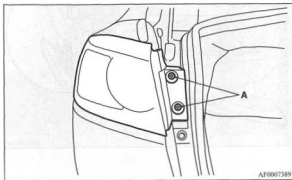

2. Извлеките патрон с лампой, повернув его против часовой стрелки.

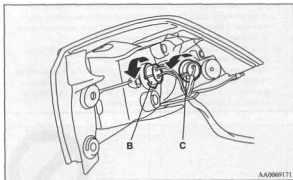

- В- Стоп-сигнал и задний габаритный огонь
С- Задние указатели поворота

3. Извлеките лампу, вытянув ее.

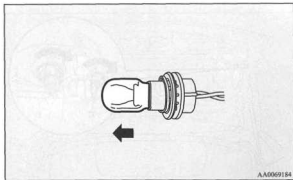

4. Лампа устанавливается в порядке, обратном снятию.

ПРИМЕЧАНИЕ

- Устанавливая фонарь на место, совместите направляющие штифты (D) с отверстиями в кузове.

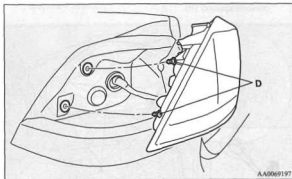

Габаритные огни, фонари заднего хода и задний противотуманный фонарь

1. Откройте крышку багажника.

Подденьте фиксаторы (А) отверткой с прямым лезвием и снимите крышку (В).

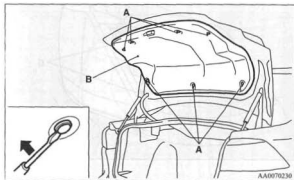

2. Извлеките патрон с лампой, повернув его против часовой стрелки.

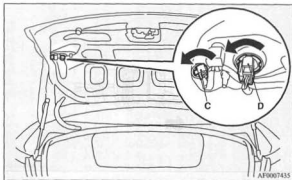

С- Задний габаритный огонь

Д- Задний противотуманный фонарь (со стороны водителя)
Фонарь заднего хода (со стороны пассажира)

3. Извлеките лампу, вытянув ее.

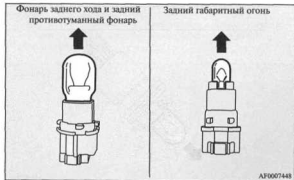

4. Лампа устанавливается в порядке, обратном снятию.

Фонарь освещения номерного знака

ЕО100400392

1. Выверните винты (А) крепления плафона фонаря освещения номерного знака (В). Затем снимите плафон и прокладку (С), извлеките лампу.

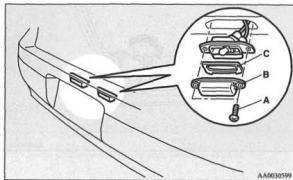

2. Извлеките патрон с лампой, повернув его против часовой стрелки.

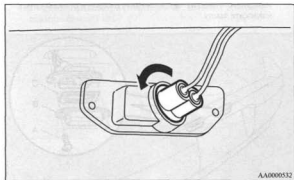

3. Извлеките лампу, вытянув ее.

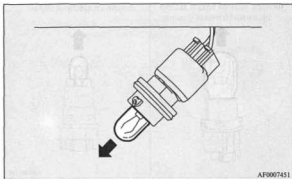

4. Лампа устанавливается в порядке, обратном снятию.

Задняя лампа освещения салона*

E01064700276

Прежде чем заменять лампу, переведите выключатель задней лампы освещения салона в положение OFF.

1. Для снятия рассеивателя вставьте отвертку с прямым лезвием, обернутую тканью, в выемку фары и осторожно подденьте рассеиватель.

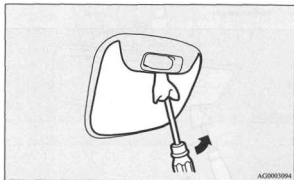

2. Отожмите контакты (А) и снимите лампу.



3. Лампа устанавливается в порядке, обратном снятию.

ПРИМЕЧАНИЕ

- При установке рассеивателя совместите язычок (В) с отверстием в кузове.

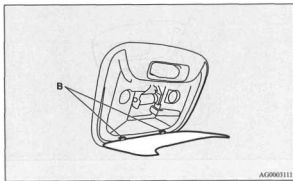

Передняя лампа освещения салона и лампа местной подсветки*

EE100480046

Прежде чем заменять лампу, переведите выключатель передней лампы освещения салона и лампы местной подсветки в положение OFF.

1. Вставьте отвертку с прямым лезвием, обернутую тканью, в выемку рассеивателя. Осторожно подденьте рассеиватель, чтобы снять его.

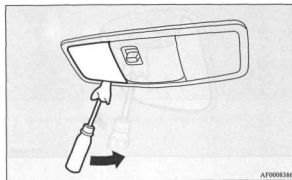

2. Отожмите контакт (А) и снимите лампу.

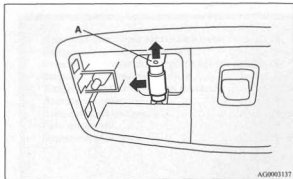

3. Лампа устанавливается в порядке, обратном снятию.

ПРИМЕЧАНИЕ

- При установке рассеивателя совместите язычок (В) с отверстием в кузове.

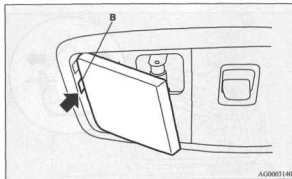

Лампа освещения багажного отделения

E01085300181

1. Отведите два зажима (А) в сторону от центра фонаря и снимите фонарь. Извлеките лампу, вытянув ее.

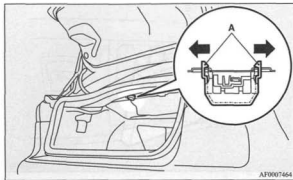

2. Лампа устанавливается в порядке, обратном снятию.

Технические характеристики

Идентификационные таблички и надписи.....	9- 2
Габаритные размеры автомобиля	9- 5
Эксплуатационные характеристики автомобиля..	9- 7
Весовые параметры автомобиля	9- 8
Технические характеристики двигателя	9- 10
Электрооборудование.....	9- 11
Шины и колесные диски	9- 12
Расход топлива	9- 13
Заправочные объемы	9- 14



Рис. 1.1. Технические характеристики автомобиля

Идентификационные таблички и надписи

BB110001531

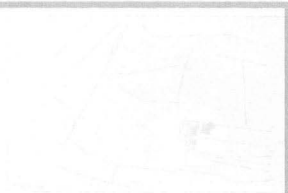
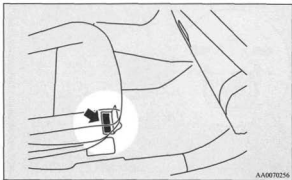

Идентификационный номер автомобиля VIN

Код VIN выбит в месте, указанном на рисунке.

Заводская табличка с данными автомобиля
Заводская табличка с данными автомобиля закреплена в месте,
показанном на рисунке.

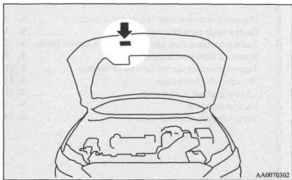

На табличке указаны код модели автомобиля, модели двигателя, модели коробки передач, код цвета кузова и т. д.

При заказе запасных частей пользуйтесь указанными кодовыми номерами.

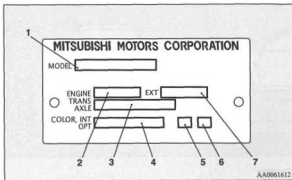

- 1- Код модели автомобиля
- 2- Код модели двигателя
- 3- Код модели коробки передач
- 4- Код цвета кузова
- 5- Код отделки салона
- 6- Код дополнительного оборудования
- 7- Код комплектации наружного оборудования кузова

Номер двигателя

Номер двигателя выбит на блоке цилиндров двигателя (см. рисунок).

Модели с двигателем 1500 см³

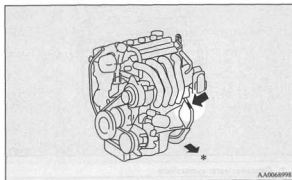

*: Передняя часть автомобиля

Технические характеристики

Модели с двигателем 2000 см³

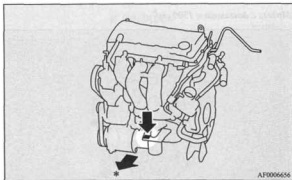

*: Передняя часть автомобиля

Габаритные размеры автомобиля

E81100201239

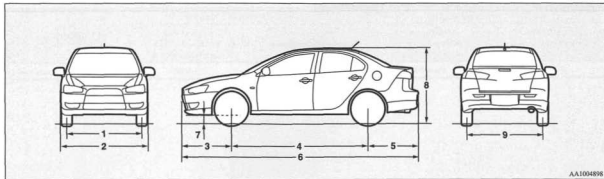

AA1004898

		INVITE	INTENSE
1	Колея передних колес	1530 мм	
2	Габаритная ширина	1760 мм	
3	Передний свес	955 мм	
4	Колесная база	2635 мм	
5	Задний свес	980 мм	
6	Габаритная длина	4570 мм	
7	Дорожный просвет (без нагрузки)	165 мм	150 мм
8	Габаритная высота (без нагрузки)	1505 мм	1490 мм
9	Колея задних колес	1530 мм	

Технические характеристики

Минимальный радиус разворота	По внешнему габариту кузова	5,4 м
	По колею наружного колеса	5,0 м

Эксплуатационные характеристики автомобиля

E01100301003

Описание	Модели с двигателем 1500 см ³		Модели с двигателем 2000 см ³	
	Автомобили с механической коробкой передач	Автомобили с автоматической коробкой передач	Автомобили с механической коробкой передач	Автомобили с бесступенчатым вариатором CVT
Максимальная скорость	191 км/ч	178 км/ч	200 км/ч	200 км/ч

Весовые параметры автомобиля

E01100402182

Описание		Модели с двигателем 1500 см ³		Модели с двигателем 2000 см ³			
		Автомобили с механической коробкой передач	Автомобили с автоматической коробкой передач	INVITE		INTENSE	
				Автомобили с механической коробкой передач	Автомобили с бесступенчатым вариатором CVT	Автомобили с механической коробкой передач	Автомобили с бесступенчатым вариатором CVT
Снаряженная масса	без дополнительного оборудования	1245 кг	1275 кг	1320 кг	1350 кг	1325 кг	1355 кг
	в полной комплектации с дополнительным оборудованием	1290 кг	1320 кг	1365 кг	1395 кг	1367 кг	1397 кг
Разрешенная максимальная масса		1750 кг, 1830 кг*1		1850 кг, 1930 кг*1			
Максимальная нагрузка на ось	переднюю	905 кг		990 кг			
	заднюю	915 кг, 995 кг*1		930 кг, 1020 кг*1			

*1: При буксировке прицепа

ПРИМЕЧАНИЕ

- Технические характеристики прицепа указываются в инструкции его изготовителя.

Описание		Модели с двигателем 1500 см ³		Модели с двигателем 2000 см ³			
		Автомобили с механической коробкой передач	Автомобили с автоматической коробкой передач	INVITE		INTENSE	
Автомобили с механической коробкой передач	Автомобили с бесступенчатым вариатором CVT			Автомобили с механической коробкой передач	Автомобили с бесступенчатым вариатором CVT	Автомобили с механической коробкой передач	Автомобили с бесступенчатым вариатором CVT
Максимальная масса буксируемого прицепа	оборудованного тормозами	1100 кг					
	не оборудованного тормозами	550 кг					
Максимальная нагрузка на тягово-сцепное устройство		55 кг					
Максимальная масса груза, перевозимого на крыше		80 кг					
Количество мест		Для 5 человек					

ПРИМЕЧАНИЕ

- Технические характеристики прицепа указываются в инструкции его изготовителя.

Технические характеристики двигателя

E01300601305

Описание	Модели с двигателем 1500 см ³	Модели с двигателем 2000 см ³
Модель двигателя	4A91	4B11
Число и расположение цилиндров	4, рядное	4, рядное
Рабочий объем	1 499 см ³	1 998 см ³
Диаметр цилиндра	75,0 мм	86,0 мм
Ход поршня	84,8 мм	86,0 мм
Распределительный вал	Два распределительных вала верхнего расположения	Два распределительных вала верхнего расположения
Подача топлива	Впрыск с электронным управлением	Впрыск с электронным управлением
Максимальная мощность (нетто, по правилам ЕЭС)	80 кВт при 6000 об/мин	110 кВт при 6000 об/мин
Максимальный крутящий момент (нетто, по правилам ЕЭС)	143 Н·м при 4000 об/мин	198 Н·м при 4250 об/мин

Электрооборудование

E010080176

Описание		Модели с двигателем 1500 см ³	Модели с двигателем 2000 см ³
Напряжение сети		12 В	
Аккумуляторная батарея	Тип (JIS)	75D23L (520CCA/118RC)	75D23L (520CCA/118RC)
	Емкость (5 ч)	52 А·ч	52 А·ч
Максимальная сила тока генератора		85 А	120 А
Тип свечей зажигания	BOSCH	FR7SI30	—
	NGK	—	FR6EI
	DENSO	—	K20PSR-B8

Шины и колесные диски

E01100901281

Описание		INVITE	INTENSE	
Шины		205/60R16 92H		215/45R18 89W
Диски	Размерность	16x6 1/2J (стальные), 16x6 1/2J (легкосплавные)*	16x6 1/2J (легкосплавные)	18x7J (легкосплавные)
	Вылет	46 мм		

*: Оборудование устанавливается по заказу

Расход топлива

E0110100267

Модель		Смешанный цикл		Городской цикл		Загородный цикл	
		CO ₂ (г/км)	Расход топлива (л/100 км)	CO ₂ (г/км)	Расход топлива (л/100 км)	CO ₂ (г/км)	Расход топлива (л/100 км)
Модели с двигателем 1500 см ³	Автомобили с механической коробкой передач	153	6,4	194	8,2	129	5,4
	Автомобили с автоматической коробкой передач	168	7,0	211	8,9	143	6,0
Модели с двигателем 2000 см ³	Автомобили с механической коробкой передач	194	8,1	257	10,8	157	6,6
	Автомобили с бесступенчатым вариатором CVT	201	8,4	283	11,9	153	6,4

ПРИМЕЧАНИЕ

- Расход топлива и выбросы CO₂ рассчитаны по правилам ЕЭС.
- В таблице приведены значения для автомобилей, на которые не было установлено дополнительное оборудование.
- Точное соответствие показателей, приведенных в таблице, показателям вашего автомобиля не гарантируется. Ваш автомобиль не проходил испытаний на топливную экономичность.

Различия неизбежны даже между отдельными автомобилями одной и той же модели. Кроме того, в конструкцию автомобиля могут быть внесены некоторые изменения. На расход топлива влияют такие факторы, как индивидуальный стиль вождения, состояние дорожного покрытия, плотность автомобильного потока, пробег автомобиля и уровень технического обслуживания.

Заправочные объемы

E01101301644

Модели с двигателем 1500 см³

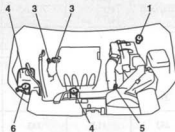

Модели с двигателем 2000 см³

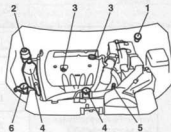

AA1905169

№	Описание	Заправочный объем	Рекомендуемые смазочные материалы и эксплуатационные жидкости	
1	Тормозная жидкость	По потребности	Тормозная жидкость DOT3 или DOT4	
	Жидкость гидропривода сцепления	По потребности	Тормозная жидкость DOT3 или DOT4	
2	Жидкость усилителя рулевого управления (кроме моделей с двигателем 1500 см ³)	По потребности	Оригинальная жидкость MITSUBISHI Power Steering Fluid или жидкость ATF DEXRON III / DEXRON II	
3	Моторное масло	Масляный поддон	4,0 л	
		Масляный фильтр	Модели с двигателем 1500 см ³	0,2 л
			Модели с двигателем 2000 см ³	0,3 л
			См. стр. 8-5	

№	Описание		Заправочный объем	Рекомендуемые смазочные материалы и эксплуатационные жидкости
4	Охлаждающая жидкость [включая 0,65 литра в расширительном бачке]	Модели с двигателем 1500 см ³	6,0 л	DIA QUEEN SUPER LONG LIFE COOLANT или аналогичная
		Модели с двигателем 2000 см ³	7,0 л	
5	Жидкость автоматической коробки передач (модели с двигателем 1500 см ³)		7,7 л	DIA QUEEN ATF SP III
	Жидкость бесступенчатого вариатора CVT (модели с двигателем 2000 см ³)		7,8 л	DIA QUEEN CVTF JI
6	Жидкость омывателя	Модели без омывателя фар	4,0 л	—
		Модели с омывателем фар	5,0 л	
7	Масло механической коробки передач	Модели с двигателем 1500 см ³	1,9 л	Dia Queen NEW MULTI GEAR OIL GL-3 по классификации API, 75W-80 по классификации SAE
		Модели с двигателем 2000 см ³	2,5 л	
8	Хладагент кондиционера		480 - 520 г	HFC-134a

ПРИМЕЧАНИЕ

- Заливные горловины для жидкостей, которые требуется регулярно проверять или заменять, таких как моторное масло, охлаждающая жидкость, тормозная жидкость и жидкость омывателя, выделены белым цветом, чтобы их легче было найти.

А

- Автоматическая коробка передач
 - Окно индикации положения рычага селектора АКП 4-29, 4-33
 - Окно индикации ручного режима переключения передач 4-33
 - Положения рычага селектора 4-30, 4-35
 - Ручной режим переключения передач 4-31
 - Управление АКП с помощью рычага селектора 4-28, 4-34
 - Эксплуатационные жидкости 9-15
- Автоматический кондиционер 5-15
- Автоматический корректор света фар 3-61
- Аккумуляторная батарея 8-12
 - Контрольная лампа зарядки аккумуляторной батареи 3-52
 - Разряд аккумуляторной батареи (запуск двигателя от внешнего источника энергии) 6-2
 - Сообщение о неисправности системы зарядки аккумуляторной батареи 3-54
- Алкоголь, лекарства и управление автомобилем 4-3
- Антенна 5-81
- Антиблокировочная система тормозов (АБС) 4-38
 - Контрольная лампа 4-39
- Аудиосистема
 - Кнопки дистанционного управления аудиосистемой на рулевом колесе 5-74
 - Коды неисправностей 5-76
 - Правила обращения с компакт-дисками 5-78
 - Радиоприемник с электронной настройкой диапазонов LW/MW/FM с CD-чейнджером 5-48
 - Радиоприемник с электронной настройкой диапазонов LW/MW/FM с проигрывателем компакт-дисков 5-24

Б

- Блокировка отпирания замков задних дверей из салона 1-43
- Боковые повторители указателей поворота
 - Номинальная мощность ламп 8-34
- Буксировка автомобиля 6-24
- Буксировка прицепа 4-66

В

- Вентиляционные дефлекторы 5-2
- Весовые параметры автомобиля 9-8
- Вешевые ящики 5-96
 - Вешевой ящик в центральной напольной консоли 5-99
 - Вешевой ящик панели приборов 5-97
- Внутреннее зеркало заднего вида 4-10
- Вождение автомобиля в сложных условиях 6-30
- Выключатель аварийной световой сигнализации 3-67
- Выключатель зажигания 1-18, 1-27, 4-13
- Выключатель звукового сигнала 3-76
- Выключатель омывателя фар 3-76
- Выключатель подушки безопасности переднего пассажира 2-33

Г

- Габаритные огни
 - Замена 8-44, 8-52
 - Контрольная лампа 3-49
 - Номинальная мощность ламп 8-34
- Гидроусилитель рулевого управления

Алфавитный указатель

Жидкость 8-11, 9-14
Система 4-43

Д

Двери 1-36

Блокировка отпирания замков задних дверей из салона 1-41
Запирание и отпирание дверей 1-32
Центральный замок 1-39

Двигатель

Номер 9-3
Охлаждающая жидкость 8-8, 9-15
Технические характеристики 9-10

Действия при выходе автомобиля из строя 6-2

Детские сиденья 2-16

Динамическая система курсовой устойчивости (ASC) 4-45

Домкрат 6-10

Хранение 6-9

Дополнительное оборудование (установка) 5

Е

Емкость топливного бака 3

З

Задние габаритные огни

Замена 8-52
Номинальная мощность ламп 8-35

Задние сиденья 2-6

Задние указатели поворота

Замена 8-50

Номинальная мощность ламп 8-35

Задний противотуманный фонарь

Выключатель 3-68

Замена 8-52

Контрольная лампа 3-49

Номинальная мощность ламп 8-35

Замена ламп 8-33

Заправочные объемы 9-14

Заправочные объемы эксплуатационных жидкостей и горюче-
смазочных веществ 9-14

Запуск двигателя 1-24, 1-31, 4-17

Запуск двигателя от внешнего источника энергии 6-2

Зеркало

Внутреннее зеркало заднего вида 4-10

Наружные зеркала заднего вида 4-11

Зимние шины 8-21

Зуммер, предупреждающий о включенном освещении 3-60

И

Идентификационные таблички и надписи 9-2

Идентификационный номер автомобиля (VIN) 9-2

Инструмент 6-9

Хранение 6-9

Использование ремней безопасности беременными 2-14

К

Капот 8-3

Карман для визитных карточек 5-99

Каталитический нейтрализатор 8-3

Ключи 1-2
 Коды неисправностей 5-76
 Колеса
 Колесные колпаки 6-22
 Технические характеристики 9-12
 Компактное запасное колесо 6-12
 Кондиционер
 Автоматический кондиционер 5-15
 Кондиционер с ручным управлением 5-6
 Правила эксплуатации системы кондиционирования 5-23
 Хладагент 9-15
 Контрольная лампа давления масла 3-55
 Контрольная лампа дальнего света фар 3-49
 Контрольная лампа диагностики двигателя 3-51
 Контрольная лампа зарядки аккумуляторной батареи 3-52
 Контрольно-измерительные приборы 3-2
 Контрольные лампы 3-49
 Контрольные лампы аварийной сигнализации 3-49
 Контрольные лампы и лампы, предупреждающие о неисправностях 3-37
 Контрольные лампы указателей поворота 3-49
 Коробка передач
 Автоматическая коробка передач 4-21, 4-27
 Механическая коробка передач 4-19
 Корректор света фар 3-61
 Косметическое зеркало 5-86
 Круиз-контроль 4-49

Л

Лампы местной подсветки 5-93
 Замена 8-56
 Номинальная мощность ламп 8-35
 Лампа освещения багажника 5-95
 Замена 8-58
 Номинальная мощность ламп 8-35
 Лампы освещения в повороте
 Замена 8-40
 Номинальная мощность ламп 8-34
 Лампа освещения салона 5-81
 Лампы, предупреждающие о неисправностях 3-50
 Люк 1-48

М

Масло 8-5
 Масло и масляный фильтр 9-14
 Моторное масло 8-5
 Перегрев двигателя 6-6
 Указания по безопасному обращению с отработанным моторным маслом 7
 Меры предосторожности при использовании стеклоочистителя и стеклоомывателя 3-71
 Механическая коробка передач 4-19
 Масло 9-15
 Многофункциональный дисплей 3-4
 Модернизация/изменения в электросистеме или системе питания 6
 Мойка автомобиля 7-4

Н

- Нанесение воскового защитного покрытия 7-5
- Наружные зеркала заднего вида 4-11
- Номинальная мощность ламп 8-34

О

- Обкатка автомобиля 4-5
- Обогрев заднего стекла 3-75
- Обогреваемые зеркала заднего вида 4-13
- Общее техническое обслуживание 8-23
- Омыватель
 - Выключатель 3-74
 - Жидкость 8-10, 9-15
- Оригинальные запасные части 6
- Охлаждающая жидкость (двигатель) 8-8, 9-15

П

- Пепельница 5-87
- Перевозка грузов 4-63
- Перегрев двигателя 6-7
- Передние противотуманные фары
 - Выключатель 3-67
 - Замена 8-47
 - Контрольная лампа 3-49
 - Номинальная мощность ламп 8-34
- Передние сиденья 2-4
- Передние указатели поворота
 - Замена 8-45

Номинальная мощность ламп 8-34

Передняя лампа освещения салона и лампа местной подсветки 5-91
Замена 8-61

Номинальная мощность ламп 8-35

Переключатель ближнего и дальнего света фар 3-61

Плавкие вставки 8-24

Подголовники 2-7

Подлокотник 2-7

Подогрев сидений 2-5

Подставка для бутылки 5-103

Подстаканник 5-102

Подушки безопасности 2-28

Правила обращения с компакт-дисками 5-78

Правила техники безопасности при техническом обслуживании 8-2

Правила техники безопасности при уходе за автомобилем 7-2

Предохранители 8-25

Приемы безопасного вождения 4-3

Прикуриватель 5-88

Прокол колеса (замена колеса) 6-10

Р

Радиоприемник

Радиоприемник с электронной настройкой диапазонов LW/MW/FM с CD-чейнджером 5-48

Радиоприемник с электронной настройкой диапазонов LW/MW/FM с проигрывателем компакт-дисков 5-24

Размеры автомобиля 9-5

Расход топлива 9-13

Регулятор яркости подсветки панели приборов 3-3

Рекомендуемые смазочные материалы и эксплуатационные жидкости 9-14

Ремень безопасности 2-10

Детские сиденья 2-16

Использование ремней безопасности беременными 2-14

Контрольная лампа 2-12

Ограничители натяжения ремней безопасности 2-15

Проверка 2-27

Регулируемый кронштейн ремня безопасности 2-14

Система преднатяжения ремней безопасности 2-15

Розетка электропитания 5-89

Рулевое управление

Блокировка рулевого колеса 1-24, 1-30, 4-16

Жидкость гидроусилителя рулевого управления 8-11, 9-14

Кнопки дистанционного управления аудиосистемой на рулевом колесе 5-74

Регулировка угла наклона рулевой колонки 4-9

Усилитель рулевого управления 4-43

С

Свеча зажигания 9-11

Сиденья

Задние сиденья 2-6

Передние сиденья 2-4

Подголовники 2-7

Подлокотник 2-7

Подогрев сидений 2-5

Регулировка 2-3

Система адаптивного освещения (AFS)

Кнопка выключения системы адаптивного освещения (AFS) 3-64

Контрольная лампа выключения системы адаптивного освещения (AFS) 3-50

Сообщения о неисправности системы адаптивного освещения (AFS) 3-66

Система дистанционного управления замками дверей 1-6, 1-37

Система дистанционного управления замками дверей и запуска двигателя 1-9

Система дополнительных средств пассивной безопасности 2-28

Контрольная лампа 2-46

Работа системы дополнительных средств пассивной безопасности 2-29

Техническое обслуживание 2-47

Система подушек безопасности занавесочного типа 2-41

Смазка петель и замков 8-24

Сообщения информационного окна 3-53

Контрольная лампа давления масла 3-55

Сообщение о неисправности 3-55

Сообщение о неисправности системы зарядки аккумуляторной батареи 3-54

Солнцезащитные козырьки 5-86

Состояние колеса 8-17

Спидометр 3-2

Стеклоочистители

Ветрового стекла 3-71

Щетки стеклоочистителя 8-21

Стоп-сигналы и задние габаритные огни

Замена 8-50

Номинальная мощность ламп 8-35

Алфавитный указатель

Стоянка автомобиля 4-8

Стояночный тормоз 4-6

Сцепление

Жидкость 8-10, 9-14

Т

Табличка с идентификационным номером автомобиля (VIN) 9-2

Табличка с паспортными данными автомобиля 9-2

Тахометр 3-2

Технические характеристики 9-2

Техническое обслуживание в холодную погоду и во время снегопада 8-24

Топливо

Выбор топлива 2

Емкость топливного бака 3

Заправка топлива в бак 3

Модернизация/изменения в электросистеме или системе питания 6

Тормоза

Антиблокировочная система тормозов 4-38

Жидкость 8-10, 9-16

Контрольная лампа 3-50

Стояночный тормоз 4-6

Сообщение о неисправности 3-53

Торможение 4-37

У

Указания по обращению с отработанным моторным маслом 7

Указатели поворота 3-64

Замена 8-45

Номинальная мощность ламп 8-34

Установка дополнительного оборудования 5

Ф

Фары

Выключатель 3-55, 3-67

Замена 8-36, 8-37, 8-42

Комбинированный переключатель ближнего и дальнего света фар 3-55

Мигание дальним светом фар 3-61

Номинальная мощность ламп 8-34

Фильтр очистки воздуха 5-24

Фонари заднего хода

Замена 8-52

Номинальная мощность ламп 8-35

Фонарь освещения номерного знака

Замена 8-53

Номинальная мощность ламп 8-35

Функция автоматического отключения ламп (освещения салона и т. п.) 5-95

Ц

Центральный замок 1-39

Цифровые часы 5-82

Ч

Часы, 5-82

Чистка

Люк 7-7
 Мойка автомобиля 7-4
 Нанесение воскового защитного покрытия 7-5
 Наружные детали кузова автомобиля 7-4
 Натуральная кожа 7-3
 Пластик, искусственная кожа и т. д. 7-2
 Полировка 7-6
 Салон автомобиля 7-2
 Хромированные детали 7-6

Ш

Шины 8-16

Давление воздуха в шинах 8-17
 Замена колеса 6-10
 Зимние шины 8-19
 Перестановка колес 8-19
 Размерность (шины и диски колес) 9-12
 Состояние колеса 8-17
 Цепи противоскольжения 8-19

Э

Экономичное вождение 4-2

Эксплуатационные жидкости

Жидкость автоматической коробки передач 9-15
 Жидкость гидропривода тормозов 8-10, 9-14
 Жидкость гидропривода сцепления 8-10, 9-14
 Жидкость гидроусилителя рулевого управления 8-12, 9-14
 Жидкость омывателя 8-10, 9-15

Охлаждающая жидкость двигателя 8-8, 9-15
 Эксплуатационные характеристики автомобиля 9-7
 Эксплуатация багажника на крыше 4-63
 Электронный иммобилайзер (противоугонная система, блокирующая запуск двигателя) 1-4
 Электрооборудование 9-11
 Электростеклоподъемники 1-44

Я

Ящик в полу багажника 5-102

Информация для заправки и технического обслуживания

E09308101676

Топливо	Емкость топливного бака	59 л
	Технические требования к топливу	Автомобили с бензиновыми двигателями Неэтилированный бензин с октановым числом 95 и выше (EN228)
Моторное масло		См. указания по выбору моторного масла в разделе «Техническое обслуживание» данного руководства.
Давление воздуха в шинах		См. значения давления воздуха в шинах в разделе «Техническое обслуживание».