

ALMERA

Инструкция по эксплуатации



Вступление

Добро пожаловать в растущую семью владельцев автомобилей NISSAN. Благодаря применению самых современных технологий производства и строгому контролю качества Ваш автомобиль имеет высокие показатели надежности и безопасности.

Настоящее руководство подготовлено с целью помочь Вам понять основные правила эксплуатации и технического обслуживания Вашего автомобиля. Соблюдение этих правил позволит Вам на протяжении многих километров приятных путешествий наслаждаться вождением автомобиля. Пожалуйста, внимательно прочтите инструкцию перед началом эксплуатации.

Прилагаемая к руководству "Гарантийная информация" содержит важные сведения о гарантийных обязательствах, распространяющихся на Ваш автомобиль.

Помните о том, что никто не знает Ваш автомобиль лучше, чем дилер компании NISSAN. В случае возникновения каких-либо вопросов или при необходимости получить техническую консультацию Вы всегда можете рассчитывать на него и на имеющуюся в его распоряжении богатую информационную базу.

ВАЖНЫЕ ЗАМЕЧАНИЯ ПО БЕЗОПАСНОСТИ ВОЖДЕНИЯ!

Существует четыре главных правила вождения, соблюдение которых обеспечит Вам и Вашим пассажирам безопасность и благополучное завершение поездки!

- **НИКОГДА не садитесь за руль автомобиля в нетрезвом состоянии.**
- **НИКОГДА не превышайте указанных на дорожных знаках или диктуемых условиями вождения пределов скорости.**
- **ВСЕГДА пристегивайте ремни безопасности и используйте подходящие системы безопасности для детей.**
- **ВСЕГДА напоминайте пассажирам правила использования специальных средств безопасности, установленных на Вашем автомобиле.**

ПРИ ПРОЧТЕНИИ РУКОВОДСТВА

В настоящем руководстве содержится информация по всем выпускаемым модификациям данной модели, поэтому отдельные описания могут не относиться конкретно к Вашему автомобилю.

О ВНЕСЕНИИ ИЗМЕНЕНИЙ В КОНСТРУКЦИЮ АВТОМОБИЛЯ

Конструкция автомобиля не допускает внесения в нее каких-либо изменений или дополнений владельцем. Любые изменения могут отрицательно сказаться на общих ездовых качествах, безопасности и надежности автомобиля. Более того, отдельные изменения могут рассматриваться как серьезное нарушение закона о соответствии транспортных средств требованиям, установленным Правительством.

Вся информация, спецификации и иллюстрации, приведенные в настоящем руководстве, действительны на момент издания англоязычной версии руководства. Компания Nissan оставляет за собой право изменять спецификации и конструкцию автомобиля по своему усмотрению без специального уведомления.

ПРОЧИТЕ ДЛЯ СОБСТВЕННОЙ БЕЗОПАСНОСТИ

Перед началом эксплуатации внимательно ознакомьтесь с настоящей инструкцией. Хорошее знание узлов управления и требований технического обслуживания является одним из самых необходимых требований безопасности на дороге.

В руководстве используются следующие способы выделения примечаний:

ОСТОРОЖНО

Примечания, обозначенные таким образом, означают опасность для здоровья человека. Внимательно соблюдайте приведенные в них инструкции.

ВНИМАНИЕ

Таким способом выделяются примечания, отражающие возможную опасность повреждения автомобиля. Тщательно выполняйте содержащиеся в них инструкции.

Содержание

Приборы и средства управления	1
Подготовка к началу движения	2
Отопитель, воздушный кондиционер и аудио-система	3
Запуск двигателя и вождение	4
В случае аварии	5
Уход за автомобилем	6
Операции, выполняемые самостоятельно	7
Техническое обслуживание	8
Техническая информация	9
Индексный указатель	10

1. Приборы и средства управления

Спидометр и одометр	1-4	Ручка регулировки направления света фар	1-13
Тахометр	1-4	Выключатель противотуманных фонарей	1-14
Указатель температуры охлаждающей жидкости	1-4	Выключатель аварийной сигнализации	1-14
Указатель уровня топлива в баке	1-5	Подогрев сидений	1-15
Сигнальные/контрольные лампочки и зуммеры	1-6	Прикуриватель и пепельница	1-15
Сигнальная лампочка противоугонной системы NATS (только для моделей с бензиновым двигателем)	1-9	Электрические стеклоподъемники	1-16
Переключатель очистителя и омывателя ветрового стекла	1-9	Автоматический переключатель	1-16
Переключатель очистителя и омывателя ветрового стекла	1-10	Люк	1-17
Выключатель обогрева заднего стекла и бокового зеркала	1-11	Часы	1-18
Выключатель очистителя фар	1-11	Освещение салона	1-18
Переключатель света фар, ближнего света и указателей поворота	1-12	Освещение багажника	1-19
		Индивидуальная подсветка	1-19

Модели с левосторонним расположением рулевой колонки

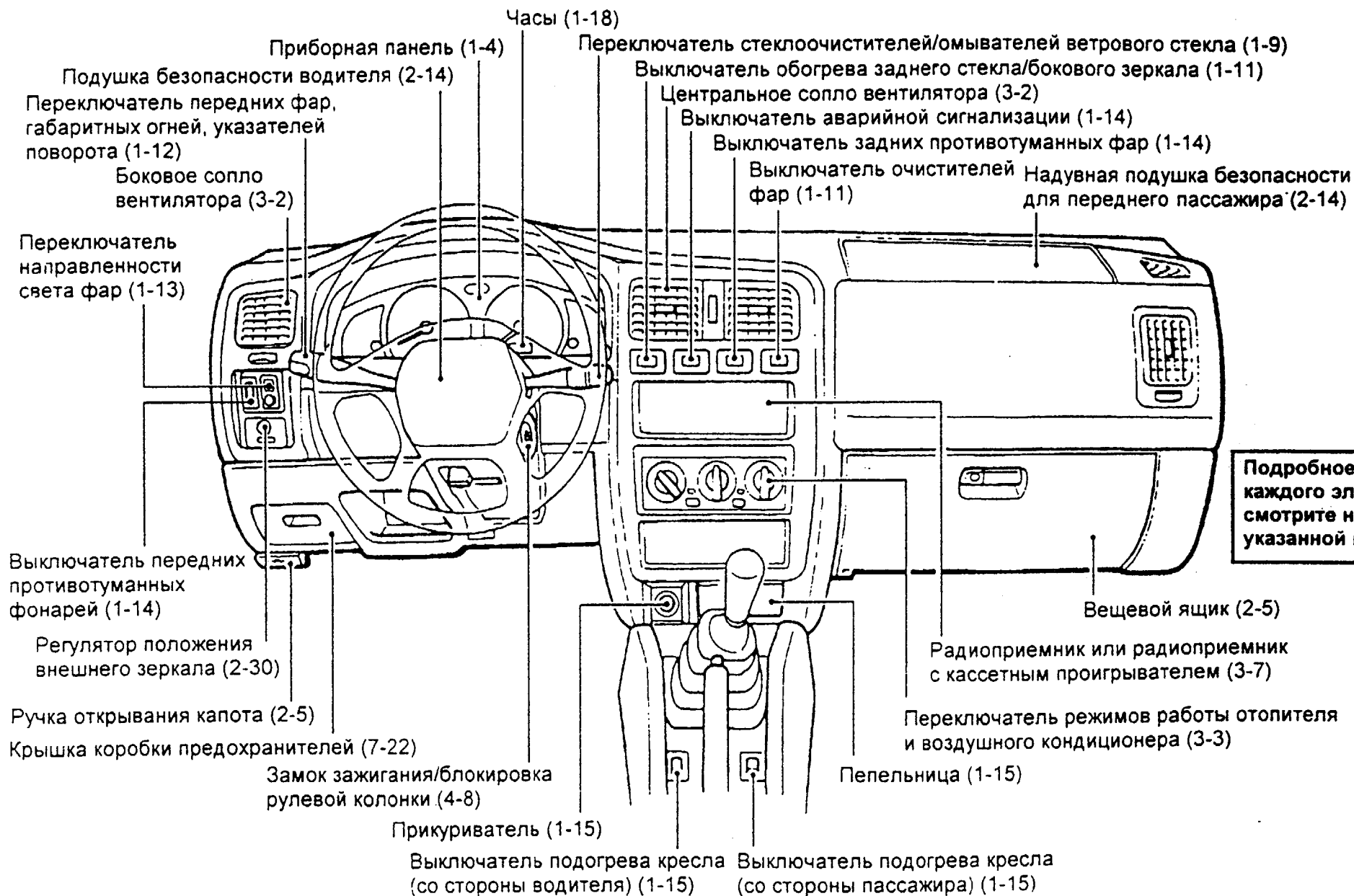

Модели с правосторонним расположением рулевой колонки

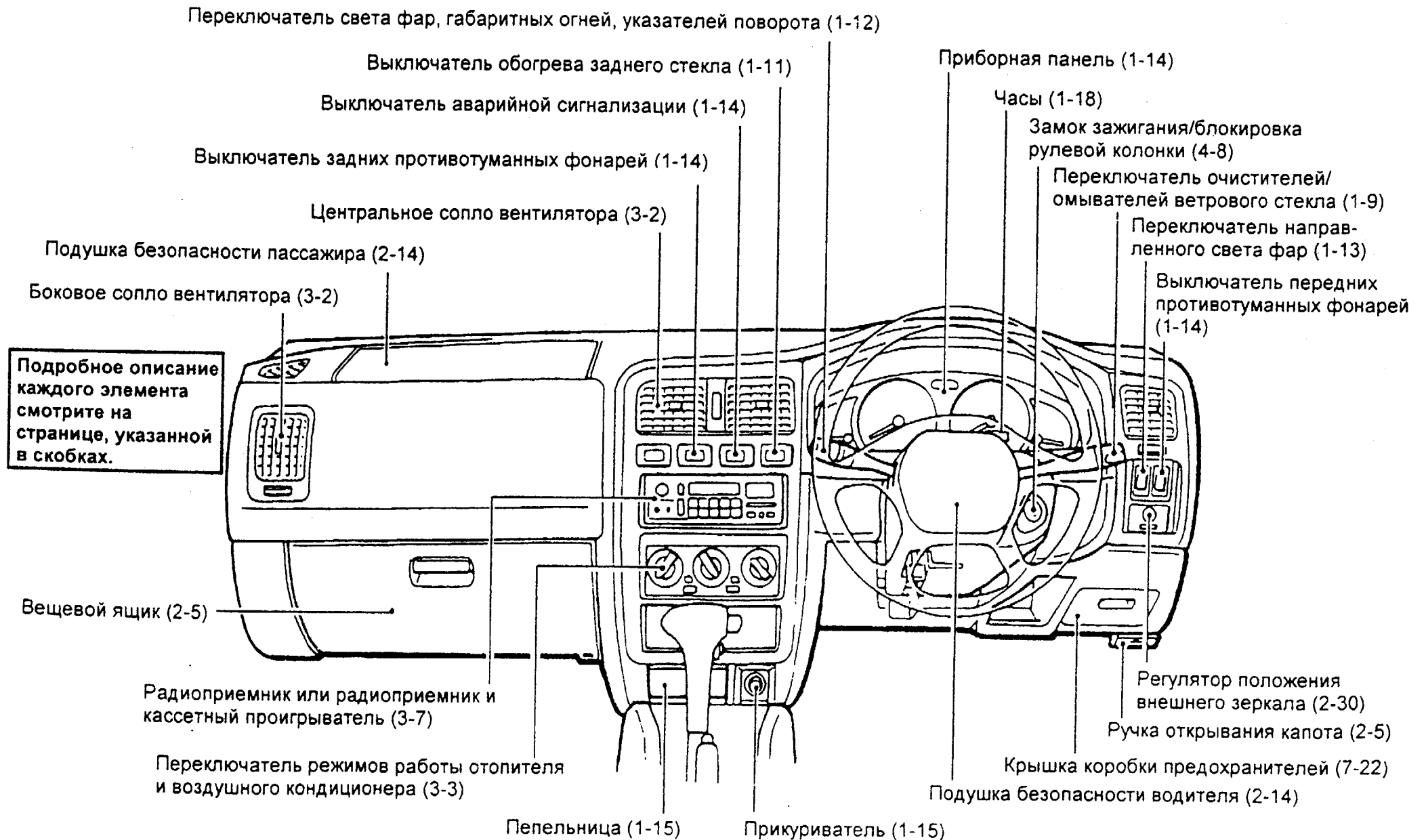

USIC0473

СПИДОМЕТР И ОДОМЕТР

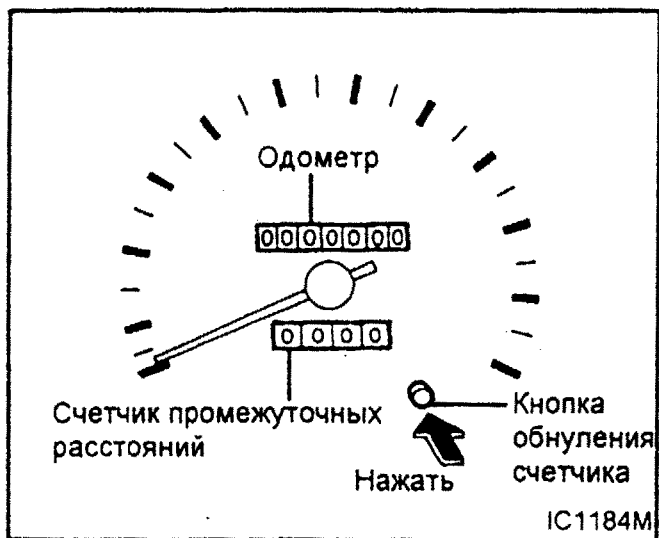

Спидометр указывает скорость движения автомобиля.

Одометр

Одометр регистрирует суммарную длину пройденного автомобилем пути.

Счетчик промежуточных расстояний

Разовый счетчик регистрирует длину отдельных участков пути. Для начала отсчета нажмите кнопку "RESET".

ТАХОМЕТР

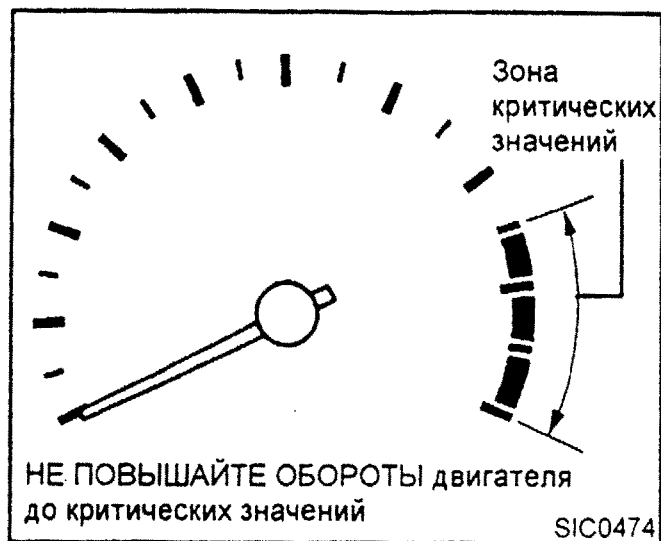

Тахометр указывает скорость вращения коленчатого вала двигателя в об/мин.

ВНИМАНИЕ

Когда по показанию тахометра обороты двигателя доходят до красной зоны, необходимо перейти на более высокую передачу. Работа двигателя на критических оборотах может привести к его выходу из строя.

УКАЗАТЕЛЬ ТЕМПЕРАТУРЫ ОХЛАЖДАЮЩЕЙ ЖИДКОСТИ

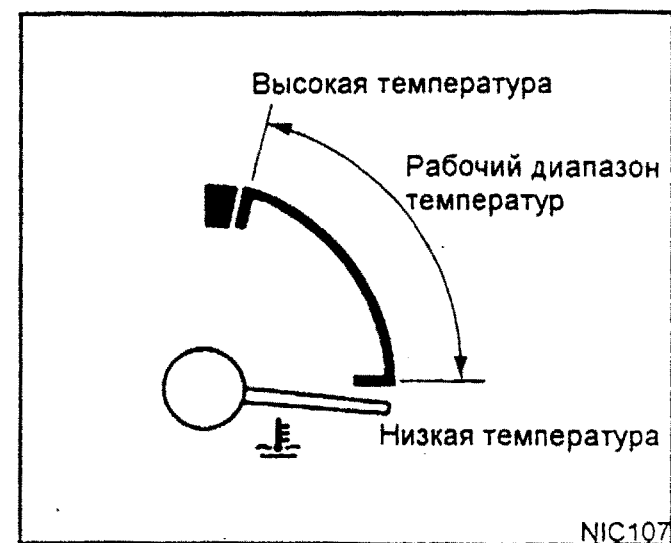

Показывает температуру охлаждающей жидкости в системе охлаждения двигателя.

Температура охлаждающей жидкости может меняться в зависимости от температуры окружающего воздуха и условий вождения.

ВНИМАНИЕ

Если стрелка прибора выходит за пределы нормального диапазона, то необходимо при первой возможности остановить автомобиль. Продолжительная эксплуатация двигателя в перегретом состоянии может привести к его выходу из строя. Действия, которые следует немедленно предпринять в этом случае, описаны в главе "В случае аварии".

УКАЗАТЕЛЬ УРОВНЯ ТОПЛИВА В БАКЕ

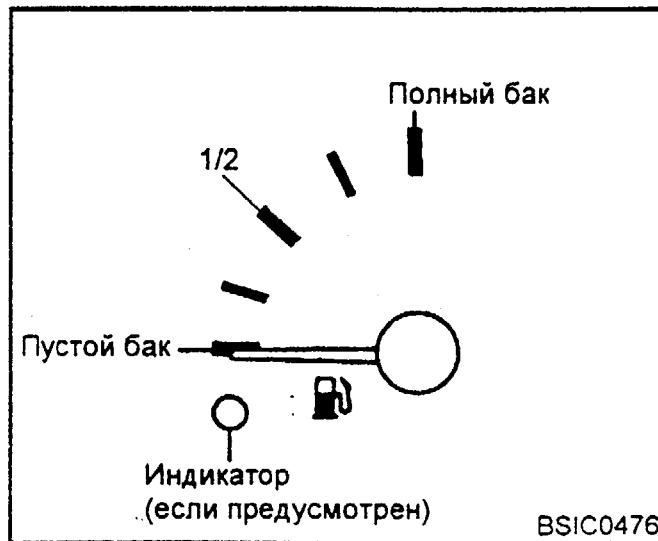

⚠ ОСТОРОЖНО

Не снимайте крышку радиатора при неостывшем двигателе. Возможны ожоги в результате выброса горячей жидкости.

Показывает ПРИБЛИЗИТЕЛЬНЫЙ уровень топлива в баке.











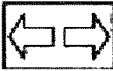

Стрелка указателя может слегка колебаться при торможении, поворотах, ускорении или при движении вверх или вниз по склону.

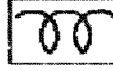
Конструкция прибора позволяет стрелке сохранять свое положение даже после выключения зажигания.

ВНИМАНИЕ

Заправку автомобиля следует произвести до того, как указатель покажет пустой бак.

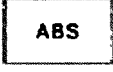
СИГНАЛЬНЫЕ/КОНТРОЛЬНЫЕ ЛАМПОЧКИ И ЗУММЕРЫ

	Сигнальная лампочка системы тормозов		Сигнальная лампочка низкого уровня жидкости в бачке стеклоочистителя		Контрольная лампочка работы двигателя
	Индикатор включения указателей поворотов и аварийной сигнализации		Сигнальная лампочка давления моторного масла		Контрольная лампочка свечи накала (для дизельного двигателя)
	Индикатор включения дальнего света (синий)		Сигнальная лампочка низкого уровня топлива в баке		Сигнальная лампочка разрядки аккумуляторной батареи
	Индикатор отключения повышающей передачи		Сигнальная лампочка надувной подушки безопасности		Сигнальная лампочка открытой двери
	Сигнальная лампочка антиблокировочной системы тормозов		Контрольная лампочка присутствия воды в топливном фильтре (для дизельного двигателя)		

Проверка исправности лампочек

Поставьте машину на стояночный тормоз и поверните ключ в положение "ON", не запуская двигатель. Загорятся следующие лампочки:



Вспыхнут и погаснут следующие лампочки:



Если какая-либо лампочка не загорается, то это означает, что она перегорела или произошел обрыв в электрической цепи. Следует устранить неисправность.

Сигнальная лампочка давления моторного масла

Горящая лампочка указывает на пониженное давление масла в двигателе. Если лампочка начинает мигать или гореть в условиях нормального движения автомобиля, то необходимо остановиться и немедленно заглушить двигатель, после чего обратиться к дилеру Nissan. Эксплуатация двигателя при горящей лампочке давления масла может привести к его выходу из строя.

Лампочка давления масла не предназначена для указания низкого уровня масла. Для этой цели используйте масляный щуп, описанный в разделе "Моторное масло" главы "Операции, выполняемые самостоятельно".

Сигнальная лампочка разрядки аккумуляторной батареи

Загорание этой лампочки при работающем двигателе указывает на неполадки в устройстве зарядки аккумулятора. Заглушите двигатель и осмотрите ремень привода генератора. Если ремень ослаблен, поврежден или соскользнул, или же если лампочка продолжает гореть, то немедленно обратитесь к дилеру Nissan.

ВНИМАНИЕ

Не следует продолжать движение, если ремень ослаблен, поврежден или соскользнул.



Сигнальная лампочка низкого уровня топлива в баке

Контрольная лампочка низкого уровня топлива загорается тогда, когда в баке остается примерно 6 литров топлива.



Сигнальная лампочка системы тормозов

Данная лампочка одновременно служит индикатором включения стояночного тормоза и сигнальной лампой тормозной системы.

Индикатор стояночного тормоза

Сигнализирует о включении стояночного тормоза.

Контрольная лампочка низкого уровня тормозной жидкости

Загорание этой лампочки указывает на низкий уровень тормозной жидкости. Если эта лампочка загорается при работающем двигателе, то следует остановить машину и проделать следующие операции:

1. Проверьте уровень тормозной жидкости. Если необходимо, долейте тормозной жидкости. Для получения информации обратитесь к разделу "Жидкость системы тормозов" главы "Операции, выполняемые самостоятельно".



ОСТОРОЖНО

Если уровень тормозной жидкости в резервуаре тормозной жидкости ниже отметки MINIMUM, то следует воздержаться от дальнейшего движения до проверки тормозной системы дилером Nissan.

2. Если уровень жидкости в норме: обратитесь к дилеру Nissan для осмотра системы тормозов.



ОСТОРОЖНО

- Движение на машине с неисправными тормозами опасно. В этом случае автомобиль рекомендуется отбуксировать.
- Низкий уровень тормозной жидкости может быть вызван неисправностями тормозной системы. В этом случае тормозной путь автомобиля может увеличиться, а для эффективного торможения потребуется большее усилие при нажатии на педаль тормоза и ее большее смещение.



Сигнальная лампочка подушки безопасности

При повороте ключа зажигания в положение "ON" или "START" эта лампочка загорается на 7 секунд и затем гаснет. Это означает, что устройство находится в рабочем состоянии.

Машину следует доставить к ближайшему дилеру Nissan для осмотра подушки безопасности в любом из следующих случаев:

1. Лампочка подушки безопасности не гаснет, как это описано выше.
2. Лампочка мигает или не гаснет.
3. Лампочка не горит вообще.

Без проверки и исправления этих неполадок правильное срабатывание дополнительной системы безопасности не гарантируется. Дальнейшую информацию о подушках безопасности смотрите в главе 2.



Сигнальная лампочка открытой двери

Лампочка горит в том случае, когда при включенном зажигании одна из дверей автомобиля не плотно закрыта.



Сигнальная лампочка низкого уровня жидкости в бачке стеклоочистителя (если имеется)

Загорание этой лампочки указывает на недостаток жидкости в бачке стеклоочистителя. Следует заправить бачок моющей жидкостью. Для этого обратитесь к главе "Операции, выполняемые самостоятельно".

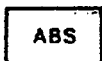

Контрольная лампочка системы антиблокировки

Если лампочка загорается при работающем двигателе, то это указывает на неполадки в системе антиблокировки тормозов. Следует обратиться к дилеру Nissan.

Система антиблокировки тормозов (АБС) служит для предотвращения блокировки колес при резком торможении или торможении на скользкой дороге. Это помогает водителю сохранить управление и сводит к минимуму риск заносов и разворотов на скользкой дороге.

При неполадках в этой системе антиблокировка может не функционировать, но сами тормоза продолжают работать нормально.

Если лампочка загорается во время движения, следует обратиться к дилеру Nissan.



Индикатор отключения повышающей передачи

Загорается в том случае, когда переключатель повышающей передачи устанавливается в положение "OFF □" (выкл.).



Индикатор указателей поворота и аварийной сигнализации

Начинает мигать при включении сигналов поворота или аварийной сигнализации.



Индикатор дальнего света (синий)

Загорается при включении дальнего света фар и гаснет при переходе на ближний свет.



Контрольная лампочка работы двигателя (для моделей с бензиновым двигателем)

Эта лампочка одновременно функционирует как контрольная для противоугонного устройства "NATS V2.0" и как сигнализатор перебоев в работе двигателя.

Контрольная лампочка противоугонного устройства:

Если лампочка мигает при включенном зажигании, то это свидетельствует о неисправности противоугонного устройства (блокиратора) фирмы Nissan — NATS V2.0.

В этом случае необходимо обратиться, по возможности скорее, к дилеру Nissan и предоставить ему все ключи от автомобиля.

Контрольная лампочка состояния работы двигателя:

Если лампочка загорается при работающем двигателе, то это указывает на неполадки, связанные с системой электронного контроля работы двигателя. Несмотря на то, что автомобиль остается в рабочем состоянии, следует при первой возможности обратиться к дилеру Nissan. Продолжительная эксплуатация машины без проверки и ремонта системы контроля двигателя может привести к снижению динамических и скоростных качеств автомобиля, увеличению расхода топлива и к выходу из строя этой системы.

Неправильная работа системы контроля двигателя может привести к увеличению выхлопа отработанных газов до уровня, неприемлемого установленными нормами выхлопа вредных веществ.



Сигнальная лампочка свечи накала (для дизельного двигателя)

Эта лампочка загорается при повороте ключа зажигания в положение "ON" и гаснет, как только разогреется свеча накала. У холодного двигателя время разогрева свечи больше.

Если лампочка продолжает гореть после разогрева свечи, то это означает неполадки в запальном устройстве. Как правило, это случается в районах с холодным климатом. Следует обратиться к дилеру Nissan для осмотра свечи накала.



Контрольная лампочка присутствия воды в топливном фильтре (для дизельного двигателя)

Если лампочка загорается во время работы двигателя, то необходимо слить воду из топливного фильтра. Для этого обратитесь к разделу "Топливный фильтр" главы "Операции, выполняемые самостоятельно".

Движение при наличии воды в топливном фильтре может привести к выходу двигателя из строя.

Зуммер напоминания о фарах

Зуммер подает звуковой сигнал в том случае, когда при включенном переключателе света фар открыта дверь водителя и выключено зажигание. Перед тем, как оставить машину, следует выключить переключатель света фар.

СИГНАЛЬНАЯ ЛАМПА ПРОТИВОУГОННОЙ СИСТЕМЫ NATS

Зуммер напоминания о задних противотуманных фонарях

Зуммер подает звуковой сигнал в том случае, когда при включенном переключателе задних противотуманных фонарей открыта дверь водителя и выключено зажигание (либо ключ зажигания в положении "ACC" или "OFF"). Перед тем, как оставить машину, следует выключить переключатель задних противотуманных фонарей.

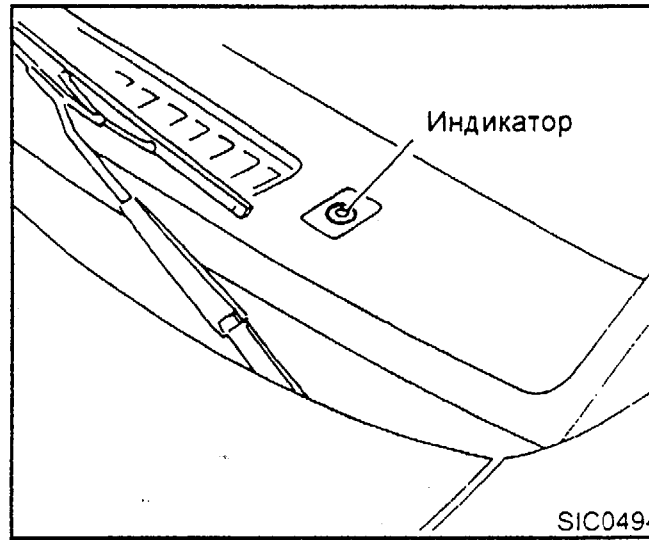

Только для моделей с бензиновым двигателем.

Эта лампочка начинает мигать в том случае, когда ключ зажигания устанавливается в положения "LOCK", "OFF" (выкл.) или "ACC" (аксессуары), напоминая водителю о наличии в машине противоугонного блокирующего устройства.

Неполадки в противоугонном устройстве сигнализируются контрольной лампочкой состояния работы двигателя (смотрите раздел "Сигнальные/контрольные лампочки и зуммеры" данной главы).

ПЕРЕКЛЮЧАТЕЛЬ ОЧИСТИТЕЛЯ И ОМЫВАТЕЛЯ ВЕТРОВОГО СТЕКЛА

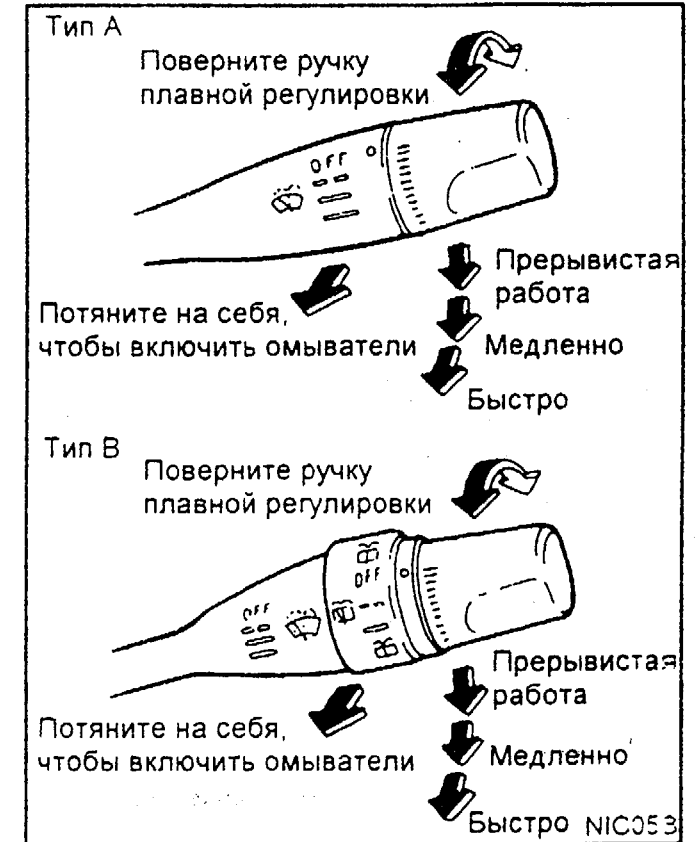

Переведите ручку вниз, чтобы включить очиститель. Потяните ручку на себя, чтобы включить омыватель.

Попеременная работа в интервале 2-20 секунд устанавливается поворотом головки ручки (если эта функция имеется).

ПЕРЕКЛЮЧАТЕЛЬ ОЧИСТИТЕЛЯ И ОМЫВАТЕЛЯ ЗАДНЕГО СТЕКЛА

ВНИМАНИЕ

- Не включайте омыватель больше, чем на тридцать секунд.
- Не включайте омыватель, если бачок для жидкости пустой.

ОСТОРОЖНО

При температуре окружающего воздуха ниже точки замерзания раствор стеклоочистителя может замерзнуть и ухудшить видимость через ветровое стекло. В этом случае следует предварительно подогреть стекло обогревателем.

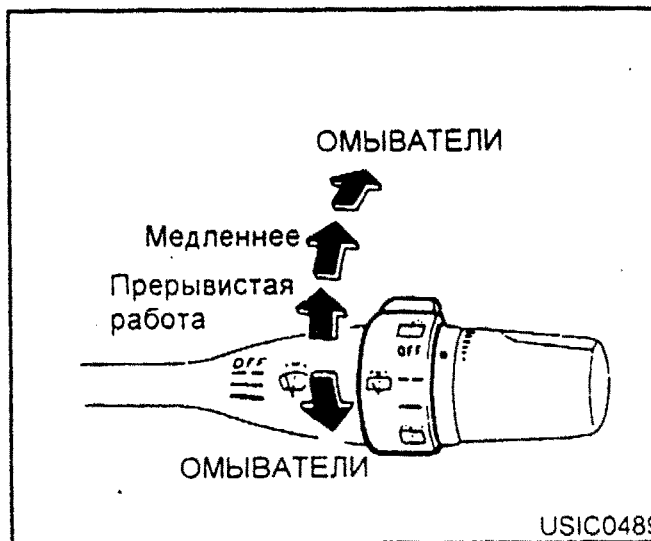

Поверните ручку по часовой стрелке, чтобы включить очиститель в режиме попеременной работы или в режиме низкой скорости. Поверните ручку против часовой стрелки в положение "☐", чтобы включить омыватель.

ВНИМАНИЕ

- Не включайте омыватель больше, чем на тридцать секунд.
- Не включайте омыватель, если бачок для жидкости пустой.

ОСТОРОЖНО

При температуре окружающего воздуха ниже точки замерзания раствор стеклоочистителя может замерзнуть и ухудшить видимость через ветровое стекло. В этом случае следует предварительно подогреть стекло обогревателем.

ВЫКЛЮЧАТЕЛЬ ОБОГРЕВА ЗАДНЕГО СТЕКЛА И БОКОВОГО ЗЕРКАЛА

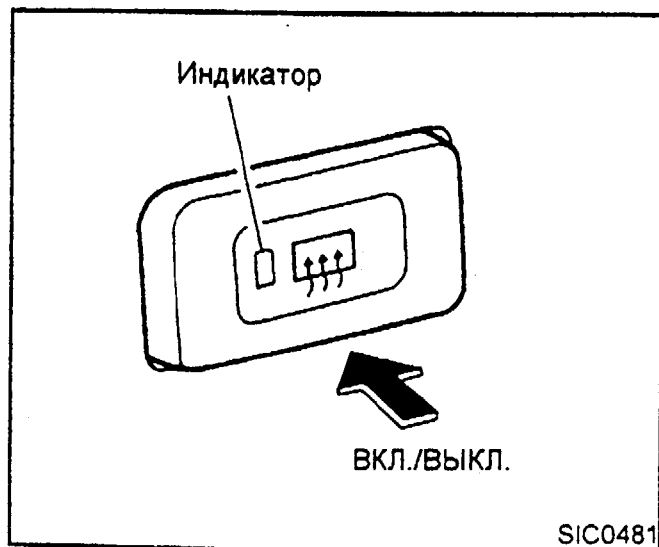

Выключатель обогрева заднего стекла

Для того, чтобы снять конденсат с заднего стекла запустите двигатель и нажмите кнопку (загорится лампочка). Для отключения нажмите эту же кнопку еще раз.

ВНИМАНИЕ

Протирать стекло с внутренней стороны следует осторожно, чтобы не поцарапать и не повредить электрические проводники.

Выключатель обогрева заднего стекла и бокового зеркала (если имеется)

Чтобы снять конденсат с заднего стекла или бокового зеркала, запустите двигатель и нажмите кнопку (загорится лампочка). Для отключения нажмите кнопку еще раз.

ВЫКЛЮЧАТЕЛЬ ОЧИСТИТЕЛЯ ФАР

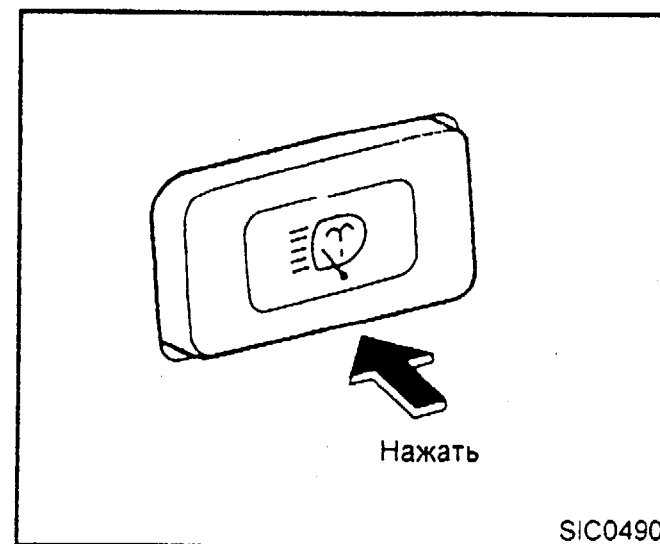

Для очистки передних фар нажмите кнопку. Подержите кнопку нажатой около секунды и убедитесь, что очиститель работает.

Во избежание сбоев в работе очистителя следует проверять перед выездом, что щетки установлены в крепежной втулке должным образом.

ВНИМАНИЕ

- Не включайте очиститель больше, чем на тридцать секунд.
- Не включайте очиститель, если бачок для жидкости пустой.

ПЕРЕКЛЮЧАТЕЛЬ СВЕТА ФАР, БЛИЖНЕГО СВЕТА И УКАЗАТЕЛЕЙ ПОВОРОТА

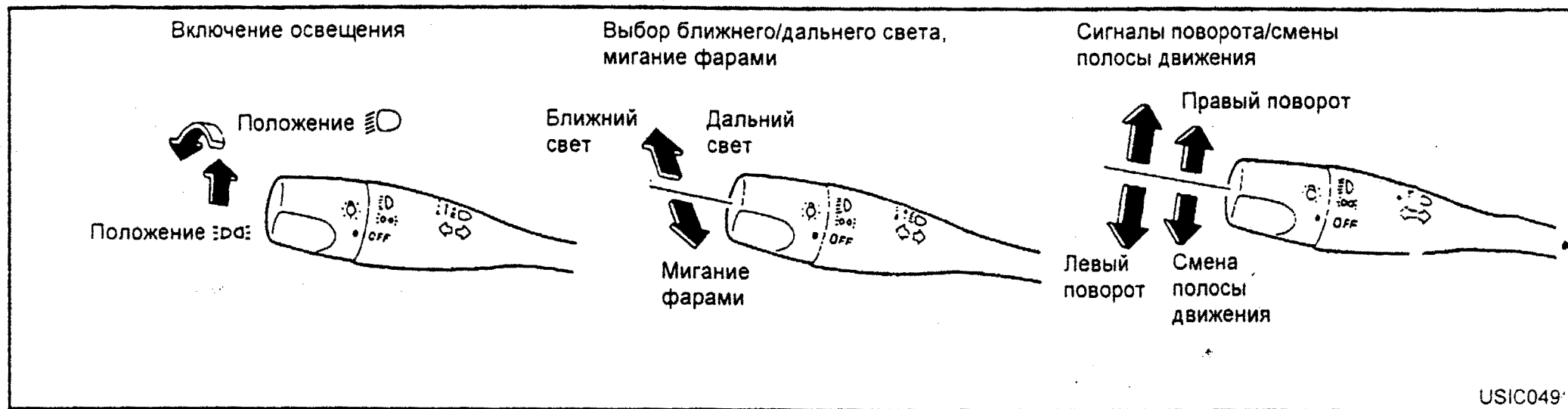

Фирма Nissan рекомендует соблюдать правила, установленные местной администрацией в отношении использования внешних осветительных приборов автомобильного транспорта.

Система освещения

При повороте ручки в положение "☉" включаются габаритные огни, задние фонари, освещение номерного знака и подсветка контрольно-измерительных приборов.

При повороте ручки в положение "D" включаются фары и продолжает гореть все остальное освещение.

Для переключения на дальний свет переместите ручку переключателя в направлении от себя. Чтобы снова включить ближний свет, потяните ручку на себя.

Система дневного света (устанавливается дополнительно)

На моделях, оборудованных этой системой, фары ближнего света, габаритные огни и задние фонари, фонарь освещения номерного знака и подсветка контрольно-измерительных приборов включаются сразу при запуске двигателя и выключенном переключателе фар. Следует помнить, что при выключенном переключателе фар невозможно перейти с ближнего света на дальний.

При повороте ручки в положение "☉" ближний свет выключается.

Мигание фарами

Чтобы на короткое время включить фары, потяните ручку на себя.

Сигнализация о повороте

Для включения соответствующего указателя поворота переместите ручку вверх или вниз. После завершения поворота ручка автоматически возвращается в исходное положение.

Сигнализация о смене полосы движения

Чтобы подать сигнал о смене полосы движения переместите ручку вверх или вниз до положения в котором указатель поворота начинает мигать.

РУЧКА РЕГУЛИРОВКИ НАПРАВЛЕНИЯ СВЕТА ФАР

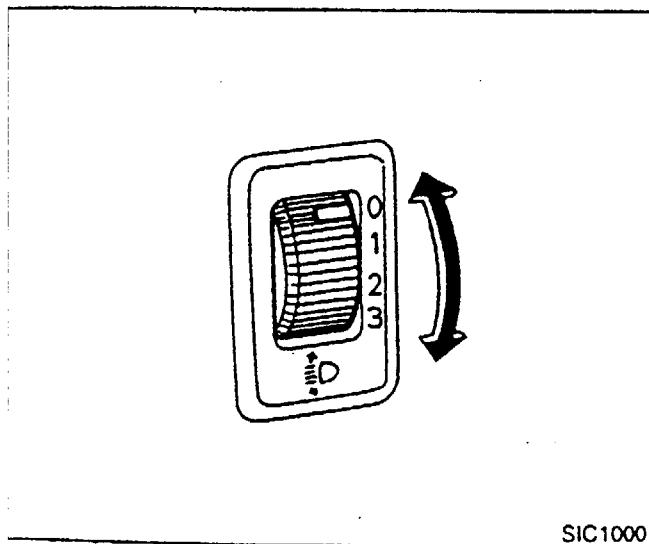

Угол направления света зависит от числа пассажиров и загрузки багажника. Этот переключатель предназначен для регулировки направления света фар.

Установите ручку переключателя в одно из положений "0", "1", "2" или "3", используя рекомендации, приведенные в таблице:

Положение переключателя	Число пассажиров на передних сиденьях	Число пассажиров на задних сиденьях	Вес багажа в багажнике автомобиля
0	1 или 2	Нет	Нет
1	1 или 2	3	Нет
2	1 или 2	3	Около 90 кг
3	1	Нет	Около 290 кг

При буксировке прицепа следует использовать положения переключателя "2" или "3" в соответствии с числом пассажиров, как указано в таблице.

ВЫКЛЮЧАТЕЛЬ ПРОТИВОТУМАННЫХ ФОНАРЕЙ



Тип А:

Поверните переключатель света фар в положение $\equiv D \equiv$ или $\equiv \bigcirc \equiv$.

Поверните переключатель противотуманных фонарей в положение $\bigcirc \text{---} \text{---}$ для включения задних противотуманных фонарей.

При повороте переключателя света фар в положение OFF переключатель противотуманных фонарей также перемещается в положение OFF.

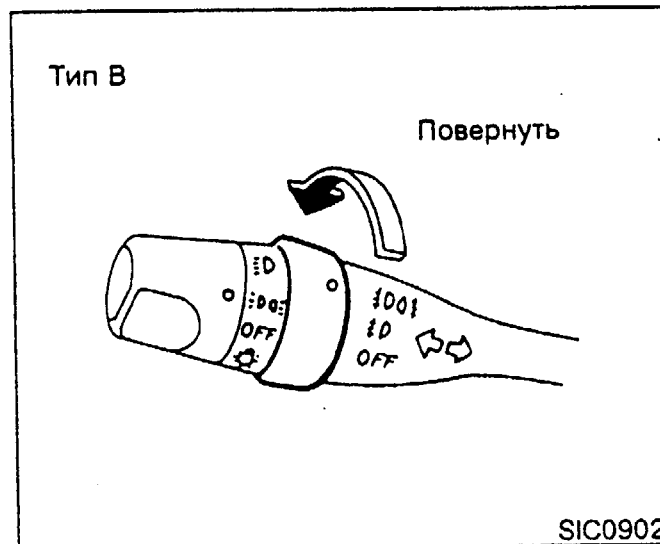

Тип В:

Поверните переключатель света фар в положение $\equiv D \bigcirc \text{---}$ для одновременного включения задних и передних противотуманных фонарей.

При повороте переключателя света фар в положение OFF переключатель задних противотуманных фонарей переходит в положение $\text{---} \bigcirc$.

Задние противотуманные фонари следует использовать только в условиях плохой видимости (обычно менее 100 метров).

ВЫКЛЮЧАТЕЛЬ АВАРИЙНОЙ СИГНАЛИЗАЦИИ

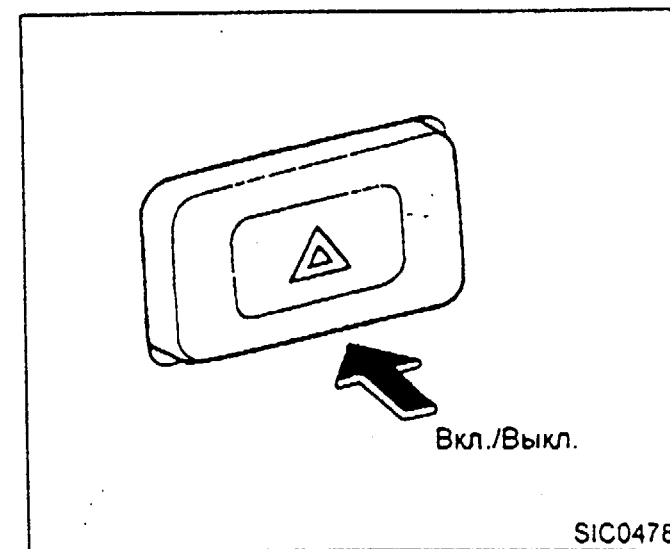

Для информирования других водителей о необходимости экстренной аварийной остановки нажмите эту кнопку. Начинают мигать все указатели поворотов.

ПОДОГРЕВ СИДЕНИЙ

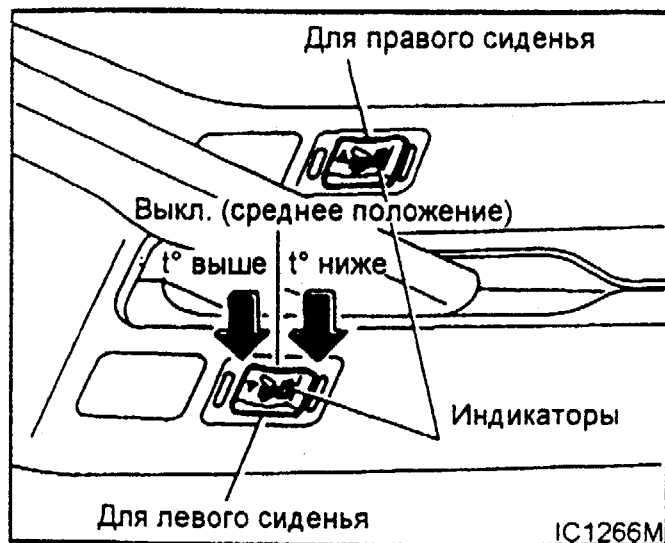

Передние сиденья имеют встроенные обогреватели. Переключатели обогревателей расположены на центральной консоли и могут управляться независимо друг от друга.

1. Запустите двигатель.

Включение обогревателей при неработающем двигателе приводит к разрядке аккумуляторной батареи.

2. Нажмите на кнопку со стороны указателя "LO" или "HI", чтобы включить соответственно слабый или сильный режим обогрева, исходя из температуры в салоне автомобиля.

Обогреватель управляется термостатом, который производит автоматическое включение и выключение нагревательного элемента. Однако лампочка при этом горит постоянно.

3. Покидая автомобиль или после того, как салон достаточно прогреется, не забудьте отключить подогрев сидений.

ВНИМАНИЕ

Не включайте обогрев сидений на долгое время или тогда, когда кресло свободно.

- Не кладите на сиденье такие теплоизоляторы, как одеяла или чехлы. Сиденье может перегреться.
- Не кладите на сиденье твердые и тяжелые вещи и не протыкайте его острыми предметами (например, иглами). Вы можете повредить обогреватель.
- Любую пролитую на обогреваемое сиденье жидкость необходимо немедленно стереть сухой тряпкой.
- Для чистки сиденья не допускается использовать бензин, растворитель или подобные вещества.
- При любых отклонениях в работе, или если обогрев сиденья не действует, следует его выключить и обратиться к дилеру Nissan.

ПРИКУРИВАТЕЛЬ И ПЕПЕЛЬНИЦА

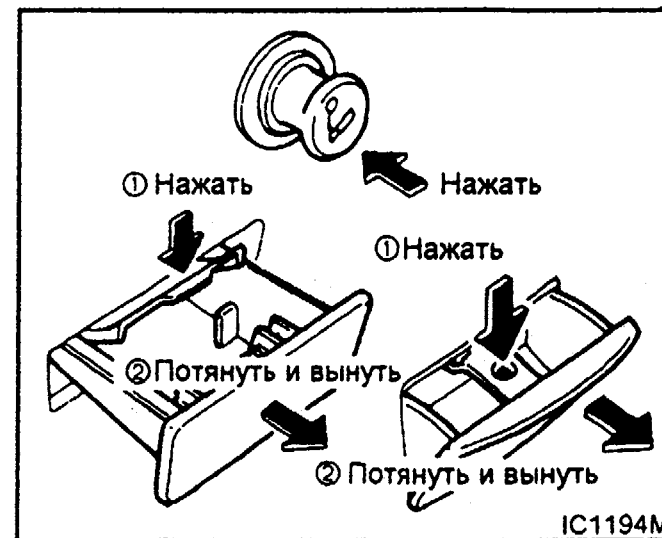

Прикуриватель работает только тогда, когда ключ зажигания находится в положении "ACC" или "ON".

Надавите патрон прикуривателя до отказа. Когда патрон нагреется, он выскочит в исходное положение.

После использования верните прикуриватель на прежнее место.

ВНИМАНИЕ

Не пользуйтесь прикуривателем во время движения автомобиля, так как это отвлекает внимание водителя от дороги.

ЭЛЕКТРИЧЕСКИЕ СТЕКЛОПОДЪЕМНИКИ

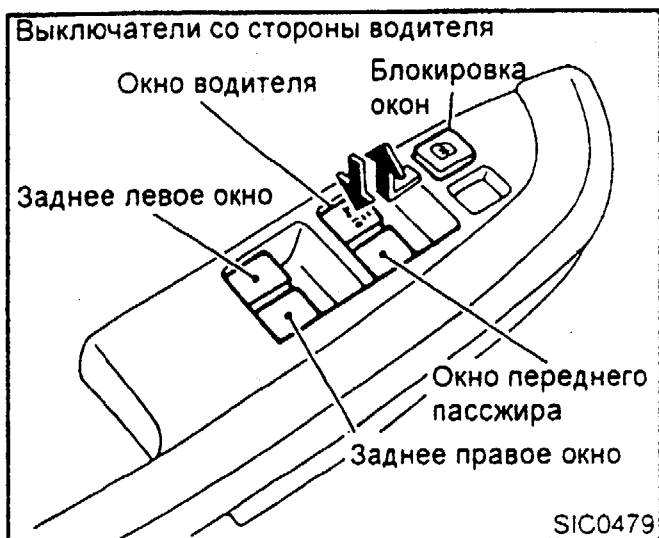

Электрические стеклоподъемники работают только тогда, когда ключ зажигания находится в положении "ON".

Чтобы открыть или закрыть окно, нажмите или приподнимите рычажок переключателя и удерживайте его в этом положении. Главный переключатель (со стороны водителя) открывает и закрывает все окна автомобиля одновременно.

Блокировка окон пассажиров

При нажатой кнопке блокировки открывается или закрывается только окно водителя. Для отключения блокировки нажмите эту кнопку еще раз.

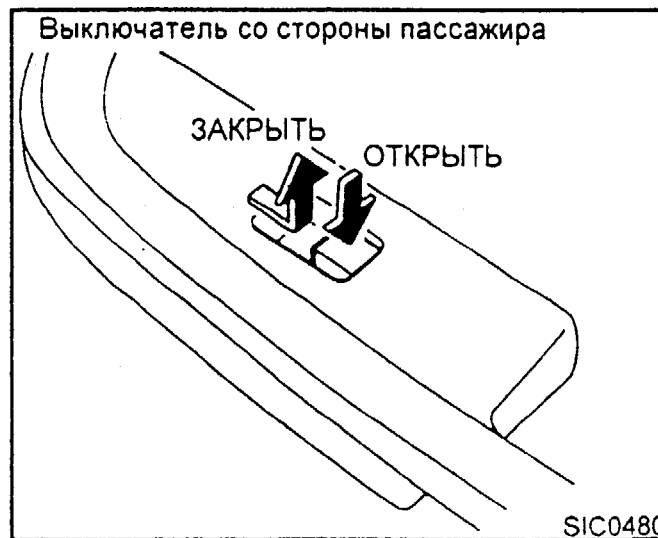

Переключатели со стороны пассажиров позволяют открыть или закрыть окно с соответствующей стороны. Чтобы открыть окно, нажмите на рычажок переключателя вниз. Чтобы закрыть окно, потяните рычажок вверх.

ОСТОРОЖНО

- Прежде чем закрывать окна, следует убедиться, что никто из пассажиров не высовывает руки в оконный проем.
- Во избежание случайного включения приборов управления не следует оставлять в машине детей без присмотра.

АВТОМАТИЧЕСКИЙ ПЕРЕКЛЮЧАТЕЛЬ

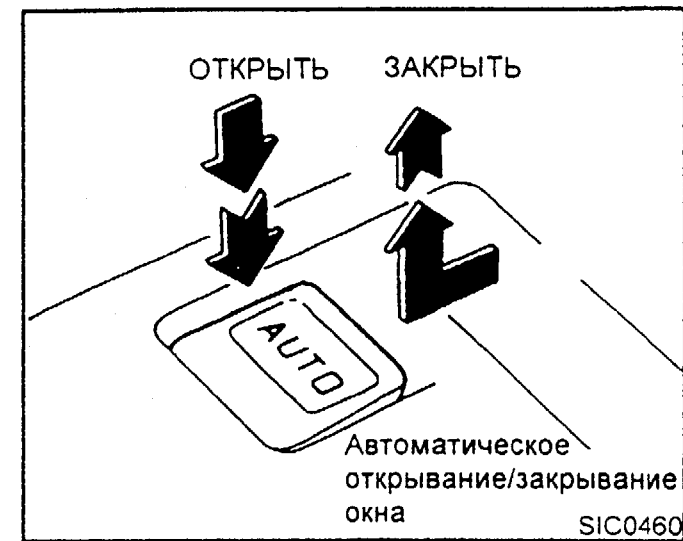

Чтобы полностью открыть или закрыть окно со стороны водителя, нажмите и отпустите кнопку AUTO (держат ее не обязательно). Окно автоматически откроется или закроется до отказа. Чтобы остановить окно во время его движения, нажмите на кнопку с обратной стороны.

ЛЮК



Люк работает только тогда, когда ключ зажигания находится в положении "ON".

Скольжение люка

Чтобы открыть люк, переведите рычажок переключателя в направлении "ОТКРЫТЬ" (см. рис.).

Чтобы закрыть люк, переведите рычажок переключателя в направлении "ЗАКРЫТЬ" (см. рис.).

Наклонный подъем люка

Чтобы поднять люк, сперва закройте его, а затем нажмите и удерживайте переключатель со стороны "НАКЛОНИТЬ". Чтобы опустить люк, нажмите и удерживайте переключатель со стороны "ОПУСТИТЬ" (см. рис.)

Солнцезащитный фильтр

Чтобы открыть или закрыть солнцезащитный фильтр, переместите его вперед или назад.

ОСТОРОЖНО

- Следите за тем, чтобы в момент закрытия люка никто из пассажиров не высовывал руки в открытый проем люка.
- Во время движения автомобиля не следует высовываться в открытый проем люка.
- Перед тем, как открыть люк, удалите с него капли воды, частицы снега, льда или песка.
- Не ставьте на люк и на поверхность вблизи него тяжелые предметы.

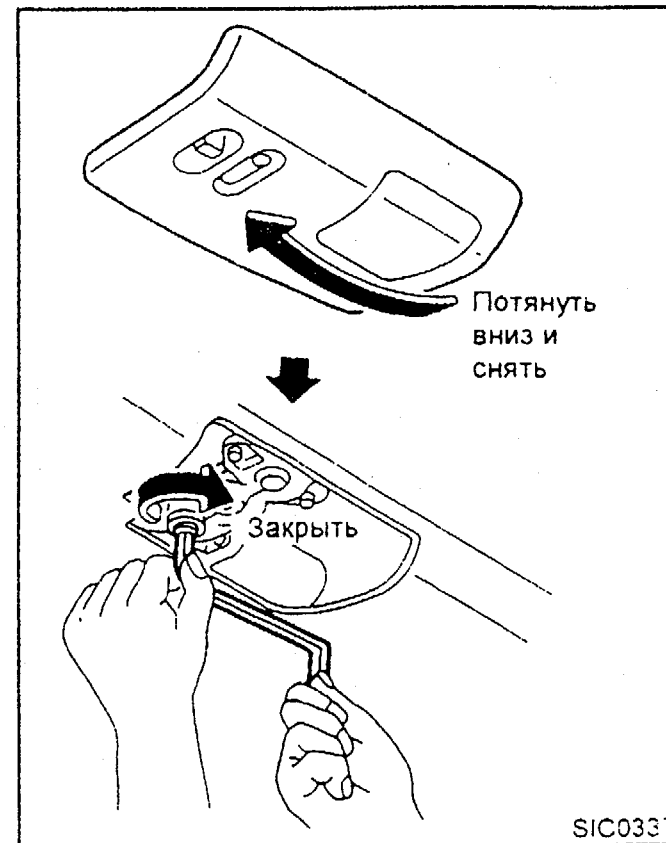

Если люк не закрывается

ОСТОРОЖНО

Выключите зажигание.

1. Снимите крышку, как показано на рисунке. Откроется вал мотора.
2. Удалите перемычку, как показано на рисунке.

ЧАСЫ

3. Используя ключ, входящий в комплект инструментов, проверните вал по часовой стрелке до полного закрывания люка.

После этого обратитесь к дилеру Nissan для осмотра и ремонта люка.



Цифровые часы предназначены для показа текущего времени.

При отключении питания часы перестают работать. После этого необходимо установить время заново.

Установка времени

Поворотом регулировочной ручки установите показания часов и минут.

ОСВЕЩЕНИЕ САЛОНА

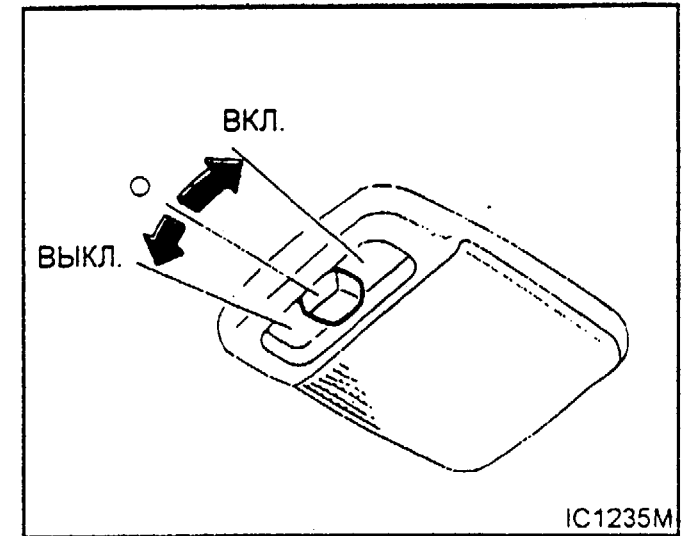

Освещение салона управляется переключателем, имеющим три положения.

Когда переключатель находится в положении "0", освещение загорается в момент открывания двери.

ОСВЕЩЕНИЕ БАГАЖНИКА

Освещение багажника загорается в тот момент, когда открывается крышка багажника (седан) или задняя дверца (хэтчбэк). После закрывания крышки багажника или задней дверцы освещение гаснет.

ИНДИВИДУАЛЬНАЯ ПОДСВЕТКА



2 Подготовка к началу движения

Ключ зажигания	2-2	Сиденья	2-17
Система запираия дверей.....	2-2	Система натяжения ремней безопасности.....	2-21
Пульт дистанционного управления системой запираия дверей (если имеется).....	2-4	Ремни безопасности.....	2-22
Сигнализация.....	2-6	Детские кресла безопасности.....	2-28
Открывание капота	2-7	Стояночный тормоз	2-29
Вещевой ящик.....	2-8	Регулировка угла наклона рулевого колеса.....	2-30
Замки крышки багажника и задней дверцы.....	2-8	Внешние зеркала	2-31
Крышка топливного бака.....	2-9	Зеркало заднего вида	2-31
Дополнительная система безопасности (подушки безопасности).....	2-10	Крепление медицинской аптечки.....	2-31

КЛЮЧ ЗАЖИГАНИЯ



Номер ключа может потребоваться в случае утери всех имеющихся ключей и невозможности изготовления дубликата. Дилер Nissan может сделать дубликат с любого из имеющихся ключей.

ВНИМАНИЕ

Покидая автомобиль, не оставляйте ключ в замке зажигания.

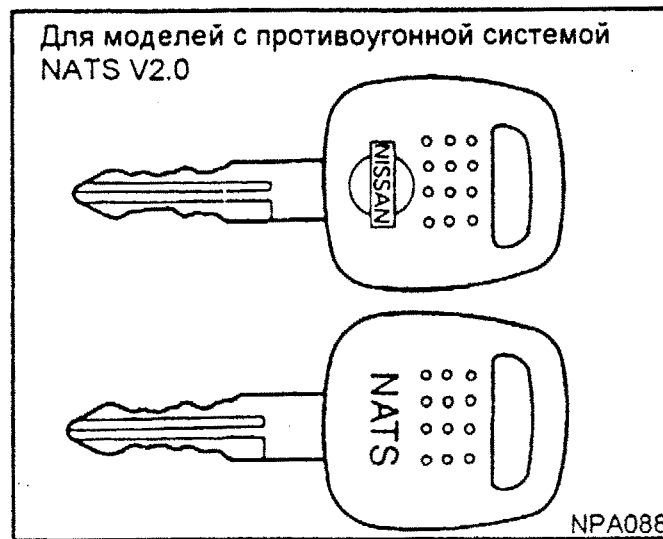

Модели, оборудованные противоугонным устройством NATS V2.0 (с бензиновым двигателем)

Если Вам требуется дополнительный ключ системы NATS V2.0, то необходимо знать номер ключа. На одной машине может использоваться до четырех ключей системы NATS. Любой новый ключ должен пройти процедуру совмещения с противоугонным устройством NATS, установленным на Вашем автомобиле. Для этого следует обратиться к дилеру Nissan и предоставить ему все имеющиеся ключи.

Это связано с тем, что в ходе процедуры совмещения из памяти устройства NATS будет стерта вся предыдущая информация.

ДВЕРНЫЕ ЗАМКИ

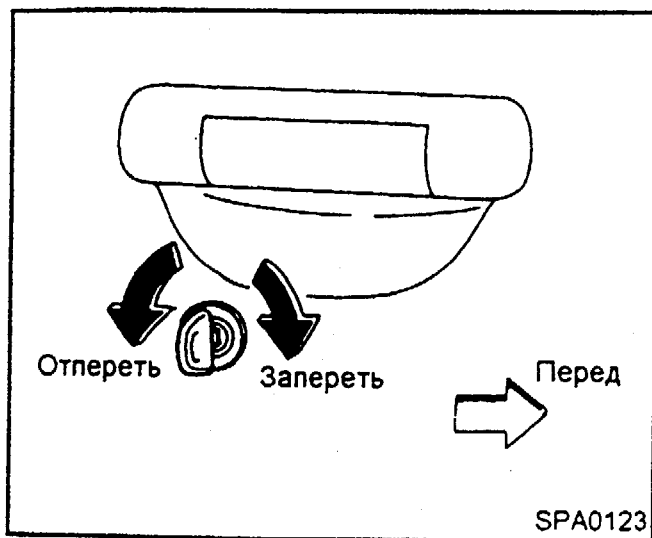

Запирание передних дверей ключом

Чтобы запереть дверь, поверните ключ по часовой стрелке.

Чтобы отпереть дверь, поверните ключ против часовой стрелки.

Запирание двери водителя одновременно приведет к запиранию всех других дверей (если модель оснащена электромеханической системой дверных замков).

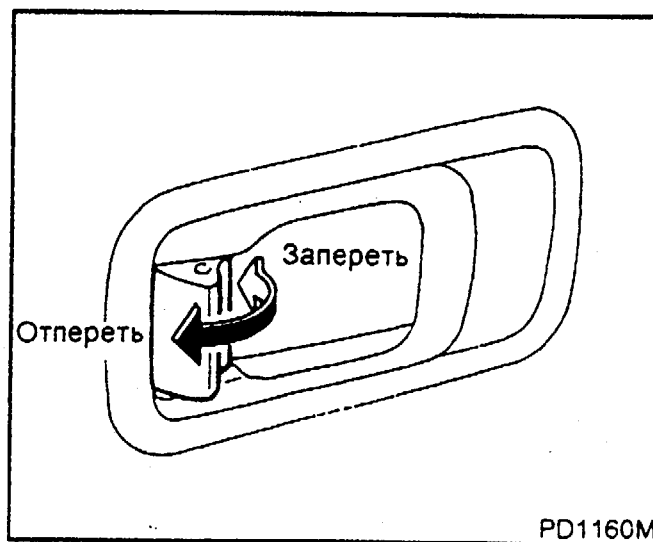

Запирание дверей без ключа

Дверь водителя

Дверь водителя можно запереть только ключом.

Другие двери

Чтобы запереть двери снаружи автомобиля без помощи ключа, передвиньте ручку замка в положение "LOCK" и захлопните дверь.

Когда дверь таким способом запирает водитель, ему следует убедиться, что ключ не остался внутри машины.

⚠ ОСТОРОЖНО

- Прежде чем открыть дверь, необходимо убедиться в отсутствии проезжающего мимо транспорта.
- Запирая двери автомобиля, не оставляйте в салоне детей без присмотра. В случае необходимости Вы не сможете оказать им помощь.

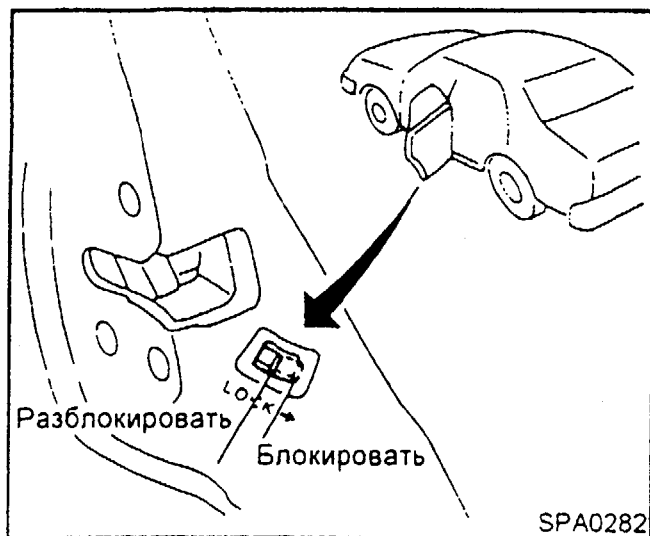

БЛОКИРАТОР ЗАМКА ЗАДНЕЙ ДВЕРИ

Блокиратор замка предотвращает случайное открывание задней двери, что особенно важно, когда в машине находятся маленькие дети.

Когда рычажок блокиратора находится в положении LOCK, заднюю дверь можно открыть только снаружи автомобиля.

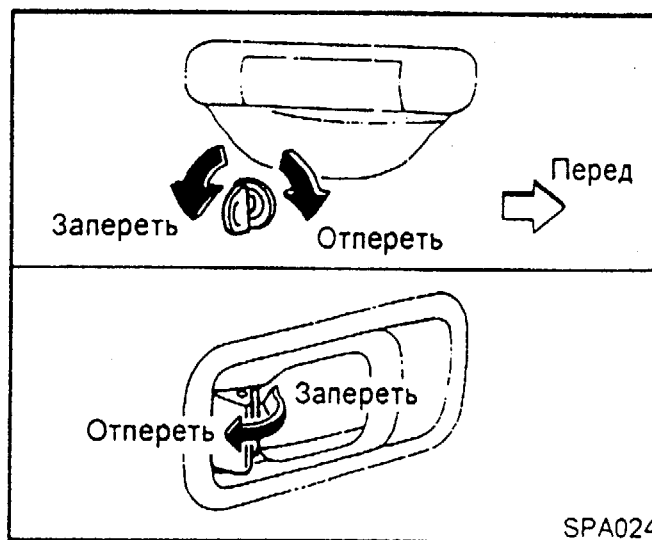

ЭЛЕКТРОМЕХАНИЧЕСКИЙ ЗАМОК ДВЕРЕЙ

Электромеханическая система дверных замков позволяет запирают или отпирать все двери одновременно.

- Поворотом ключа в замке двери водителя запираются или отпираются все двери.
- Нажатием вниз ручки замка двери водителя или переднего пассажира запираются все двери. Чтобы одновременно открыть все двери, поднимите ручку вверх.

⚠ ОСТОРОЖНО

- Прежде чем открыть дверь, необходимо убедиться в отсутствии проезжающего мимо транспорта.
- Запирая двери автомобиля, не оставляйте в салоне детей без присмотра. В случае необходимости Вы не сможете оказать им помощь.

ОТПИРАНИЕ КАПОТА

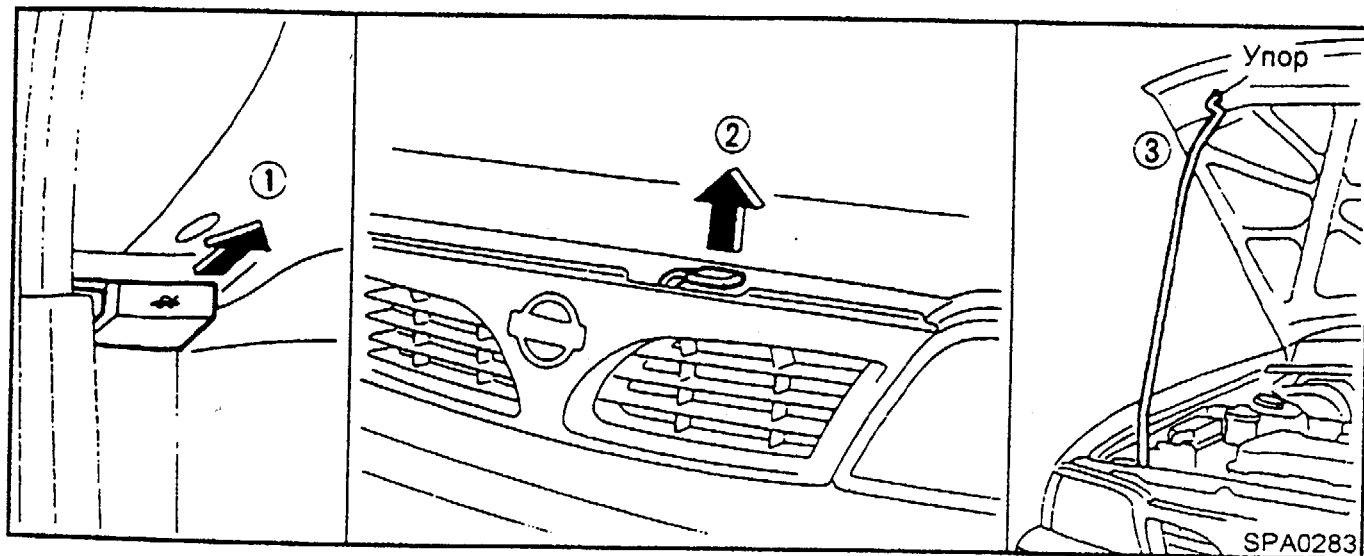

1. Вытяните ручку отпирания замка капота ①, расположенную под приборным щитком. Крышка капота слегка приподнимется.
2. Просунув пальцы под переднюю часть крышки капота, приподнимите вверх рычажок замка ② и поднимите крышку капота.
3. Вставьте упорную штангу ③ в паз на внутренней стороне крышки капота.
4. Чтобы закрыть крышку капота, верните упорную штангу в исходное положение, а затем осторожно опустите крышку и надавите на нее сверху до защелкивания замка.

⚠ ОСТОРОЖНО

Во избежание открывания капота во время движения, перед запуском двигателя следует убедиться, что крышка капота как следует закрыта. Не допускается движение с открытой крышкой капота.

ЗАМОК ВЕЩЕВОГО ЯЩИКА

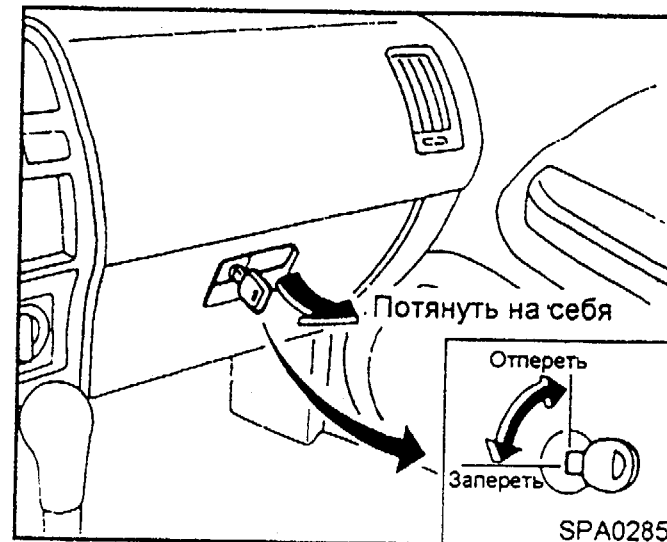

Чтобы открыть вещевой ящик, потяните ручку на себя.

⚠ ОСТОРОЖНО

Во избежание получения травмы при аварии или резком торможении, во время движения крышку вещевого ящика следует держать закрытой.

ЗАМОК КРЫШКИ БАГАЖНИКА ИЛИ ЗАДНЕЙ ДВЕРЦЫ

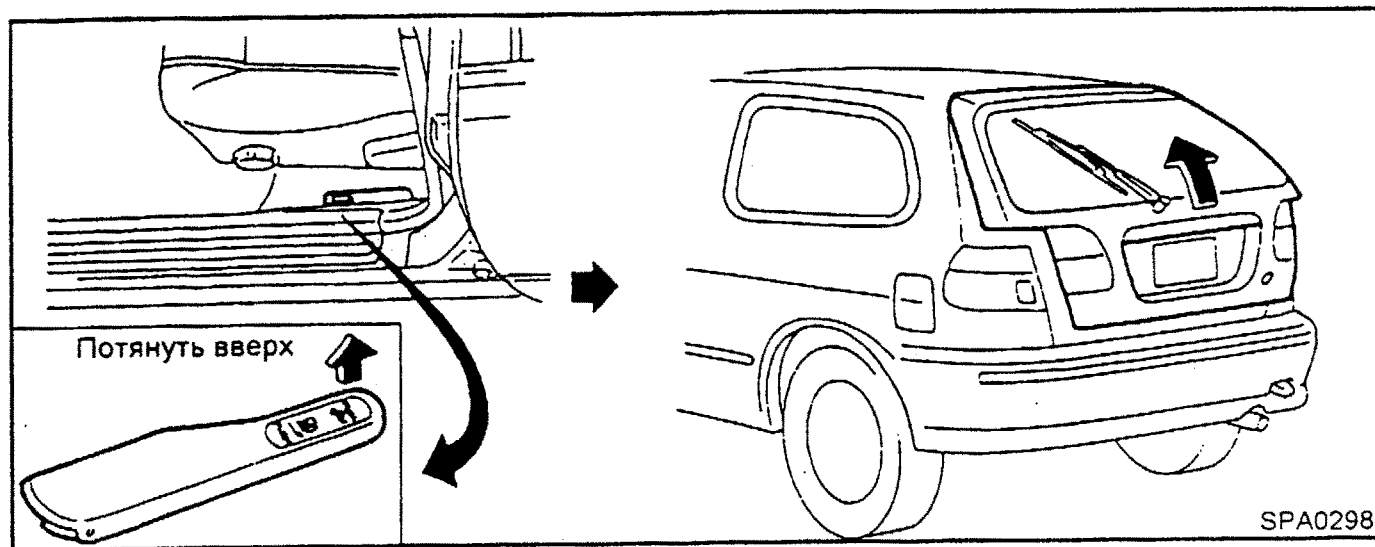

Отпирание крышки багажника рукояткой

Рукоятка отпирания крышки багажника расположена с внешней стороны сиденья водителя. Чтобы открыть багажник или заднюю дверцу, потяните рукоятку вверх. Чтобы закрыть багажник, опустите крышку или дверцу вниз и надавите на нее до защелкивания замка.

⚠ ОСТОРОЖНО

Во избежание попадания в салон вредных выхлопных газов не допускается движение с открытым багажником.

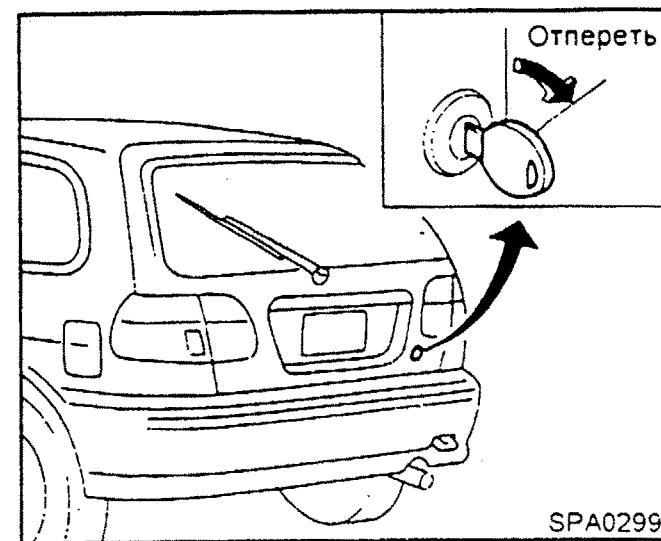

Отпирание ключом

Чтобы открыть крышку багажника или заднюю дверцу ключом, поверните ключ по часовой стрелке. Чтобы закрыть багажник, опустите крышку или дверцу вниз и надавите на нее до защелкивания замка.

⚠ ОСТОРОЖНО

Во избежание попадания в салон вредных выхлопных газов не допускается движение с открытым багажником.

ПОЛКА БАГАЖНИКА

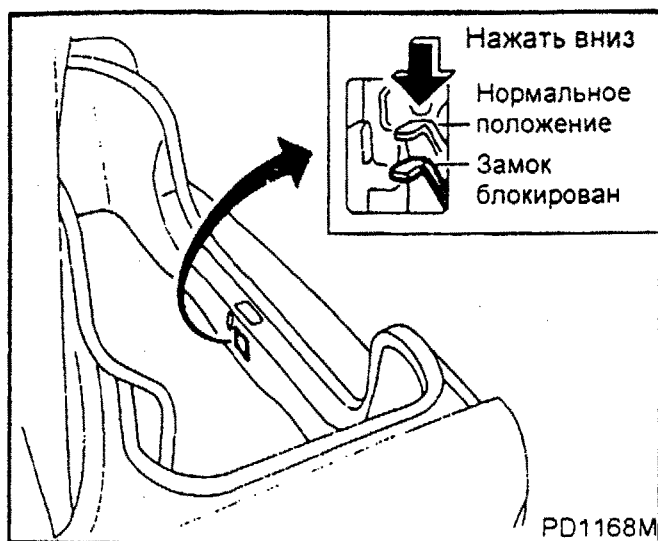

РУЧКА БЛОКИРОВКИ КРЫШКИ БАГАЖНИКА (для моделей с закрытым типом кузова)

При установке ручки в положение "CANCEL", крышку багажника нельзя открыть изнутри салона. В этом случае багажник можно открыть только ключом.

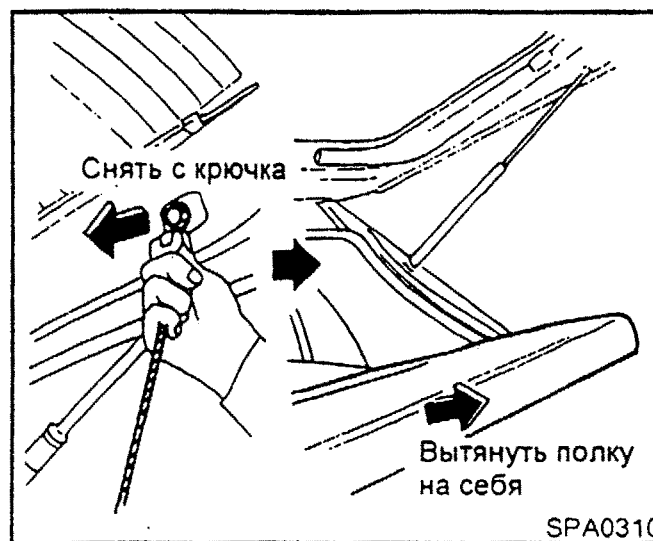

Чтобы вынуть полку багажника, снимите крепежные веревки с крючков и потяните полку на себя. Полка багажника предназначена для того, чтобы закрывать багажное отделение.

⚠ ОСТОРОЖНО

Во избежание получения травм при резком торможении или в случае дорожно-транспортного происшествия не допускается класть на полку багажника какие-либо предметы.

КРЫШКА ТОПЛИВНОГО БАКА

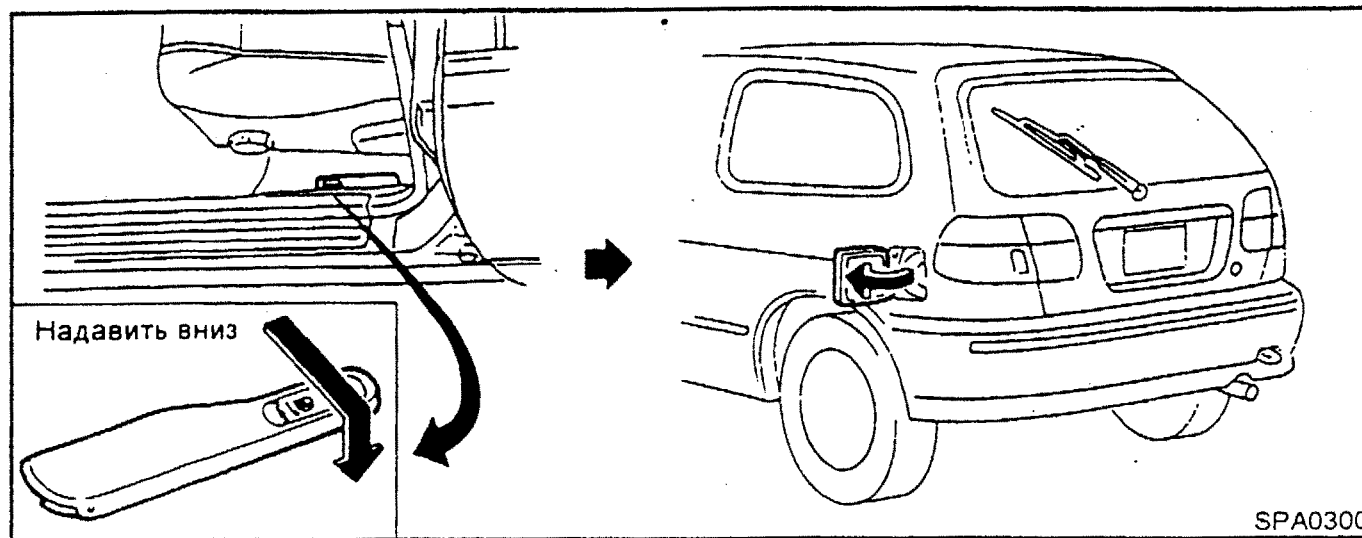

Чтобы открыть крышку топливного бака, сместите рукоятку замка к центру автомобиля и надавите на нее вниз. Чтобы закрыть крышку, надавите на нее до упора.

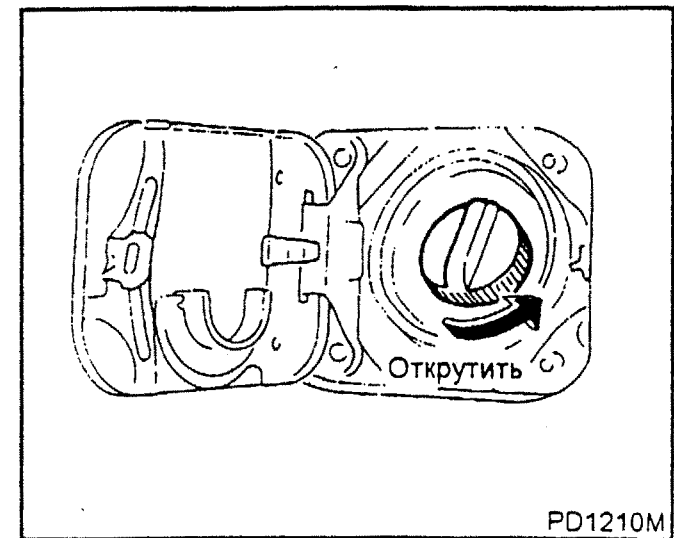

ПРОБКА НАЛИВНОЙ ГОРЛОВИНЫ ТОПЛИВНОГО БАКА

Топливный бак автомобиля имеет пробку резьбового типа с храповиком. Чтобы закрыть наливную горловину бака, вращайте пробку по часовой стрелке до защелкивания храповика.

МЕРЫ ПРЕДОСТОРОЖНОСТИ

- При определенных условиях бензин является чрезвычайно воспламеняющимся и взрывоопасным веществом. Во время заправки топлива двигатель должен быть заглушен. Необходимо следить за тем, чтобы вблизи не оказалось открытого пламени или искр. Во время заправки топлива курить рядом с машиной запрещается.
- Топливо в баке может быть под давлением. Во избежание получения травм от его разбрызгивания следует

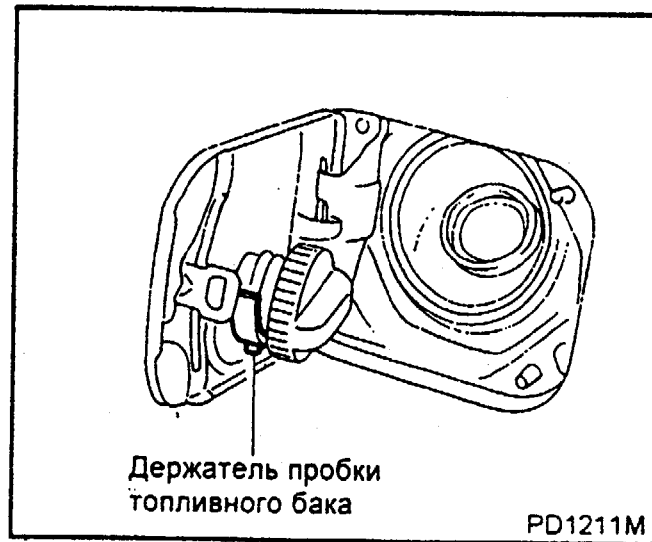

Держатель пробки
топливного бака

PD1211M

повернуть пробку на пол-оборота и подождать, пока не прекратится шипящий звук.

- Пробку наливной горловины разрешается заменять только на аналогичную ей марки "Nissan". Пробка имеет встроенный предохранительный клапан, необходимый для правильной работы системы подачи топлива и системы контроля работы двигателя. Использование неподходящей пробки может привести к серьезным сбоям в работе двигателя и даже к его выходу из строя.

Держатель на крышке топливного бака служит для хранения пробки во время заправки автомобиля топливом.

СИДЕНЬЯ

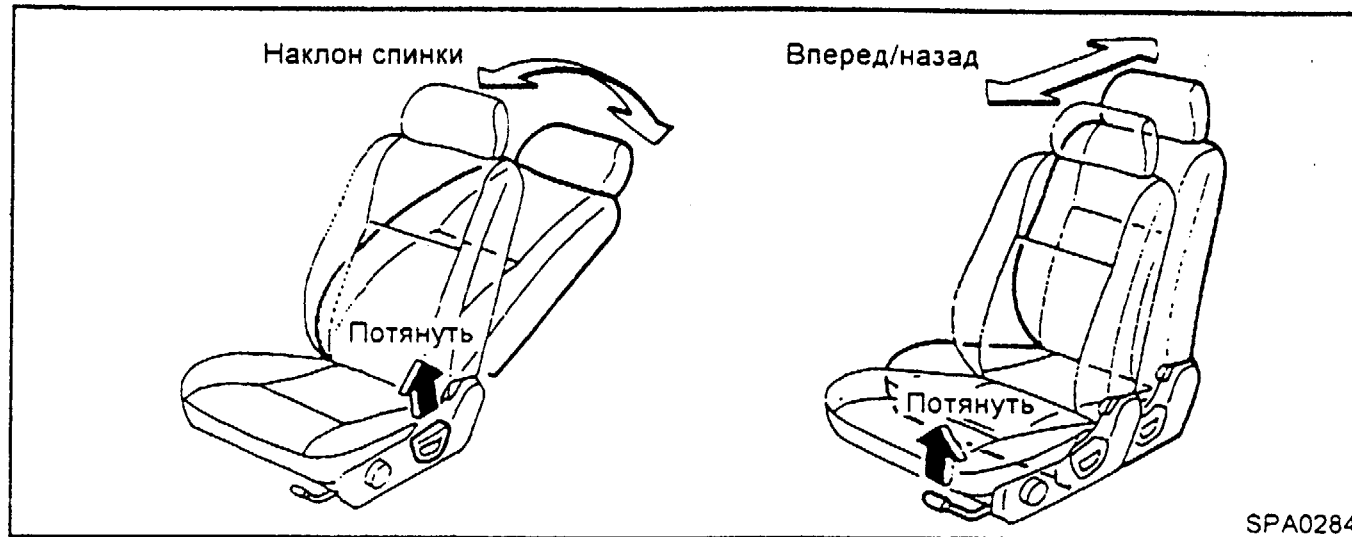

ПЕРЕДНИЕ СИДЕНЬЯ РЕГУЛИРОВКА ПОЛОЖЕНИЯ СИДЕНИЙ

⚠ ОСТОРОЖНО

- Во избежание потери контроля над автомобилем в результате возможных резких рывков сиденья не следует регулировать его положение во время движения.
- После регулировки слегка покачайтесь в сиденье и убедитесь, что оно хорошо зафиксировано.

Вперед - назад

Потяните рукоятку вверх и переместите сиденье вперед или назад до желаемого положения. Отпустите рукоятку, чтобы зафиксировать сиденье в установленном положении.

Наклон

Для изменения угла наклона спинки потяните рукоятку вверх и, надавливая на нее спиной, установите желаемый наклон. Чтобы снова вернуть спинку вперед, потяните за рукоятку и наклоните корпус тела вперед.

⚠ ОСТОРОЖНО

Спинку сиденья не следует наклонять более, чем это необходимо для удобства сидящего. Ремни безопасности срабатывают наиболее эффективно, когда спина сидящего расположена вертикально и плотно прилегает к спинке сиденья. Для уменьшения риска проскользнуть под поясным ремнем в случае дорожно-транспортного происшествия и, как следствие, получить травму, следует избегать чрезмерного наклона спинки сиденья.

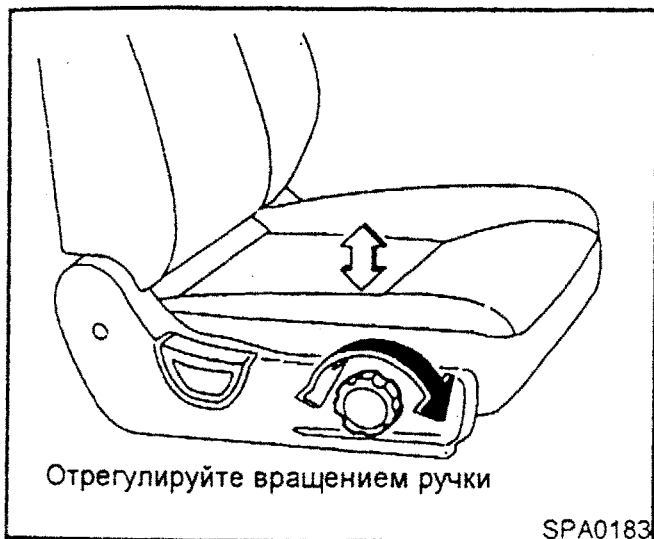

Подъемник сиденья

Чтобы установить желаемый угол и высоту сиденья, покрутите регулировочную ручку.

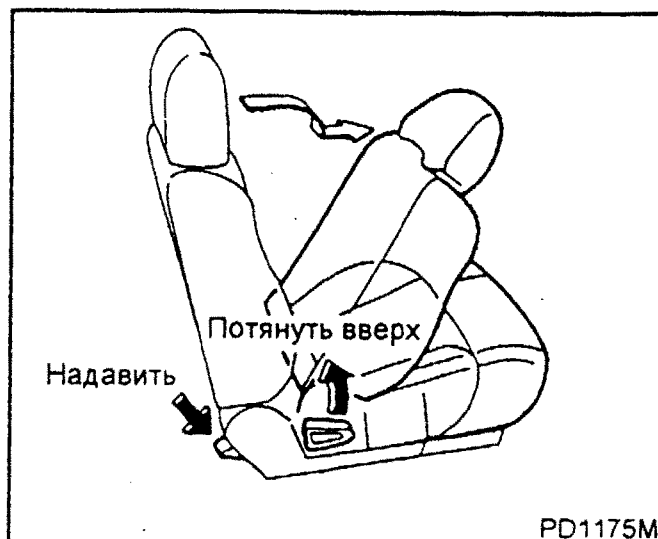

НАКЛОН ПЕРЕДНЕГО СИДЕНЬЯ (для трех-дверных моделей типа хетч-бек)

Для совершения посадки и высадки пассажиров заднего сиденья предусмотрен наклон спинки переднего сиденья вперед.

Чтобы наклонить спинку переднего сиденья, поверните вверх ручку наклона или надавите вниз на рычаг откидывания сиденья. При этом спинка сиденья наклонится, и все сиденье автоматически сдвинется вперед.

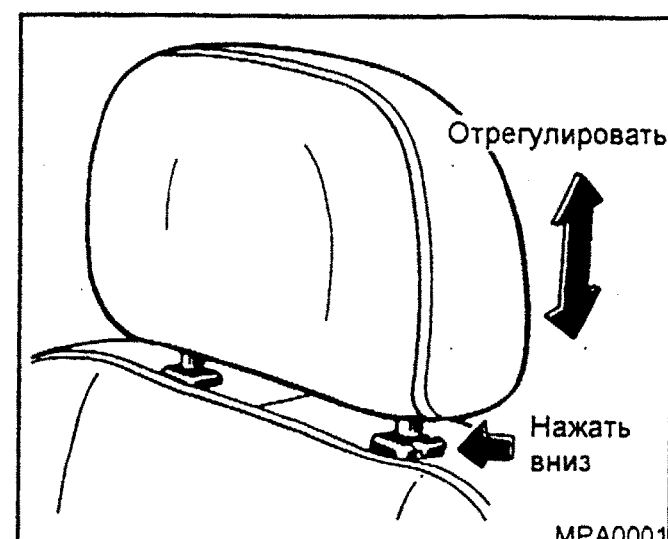

ПОДГОЛОВНИКИ

Верхняя часть подголовника должна находиться на уровне верхних кончиков ушей пассажира.

Чтобы поднять подголовник, потяните его вверх. Чтобы опустить — нажмите на фиксирующую кнопку и надавите на подголовник вниз. После регулировки следует проверить, что подголовник зафиксирован.

⚠ ОСТОРОЖНО

Необходимо как следует отрегулировать положение подголовника. Это существенно уменьшит опасность получения травмы шеи при резком отбрасывании головы назад в случае дорожно-транспортного происшествия.

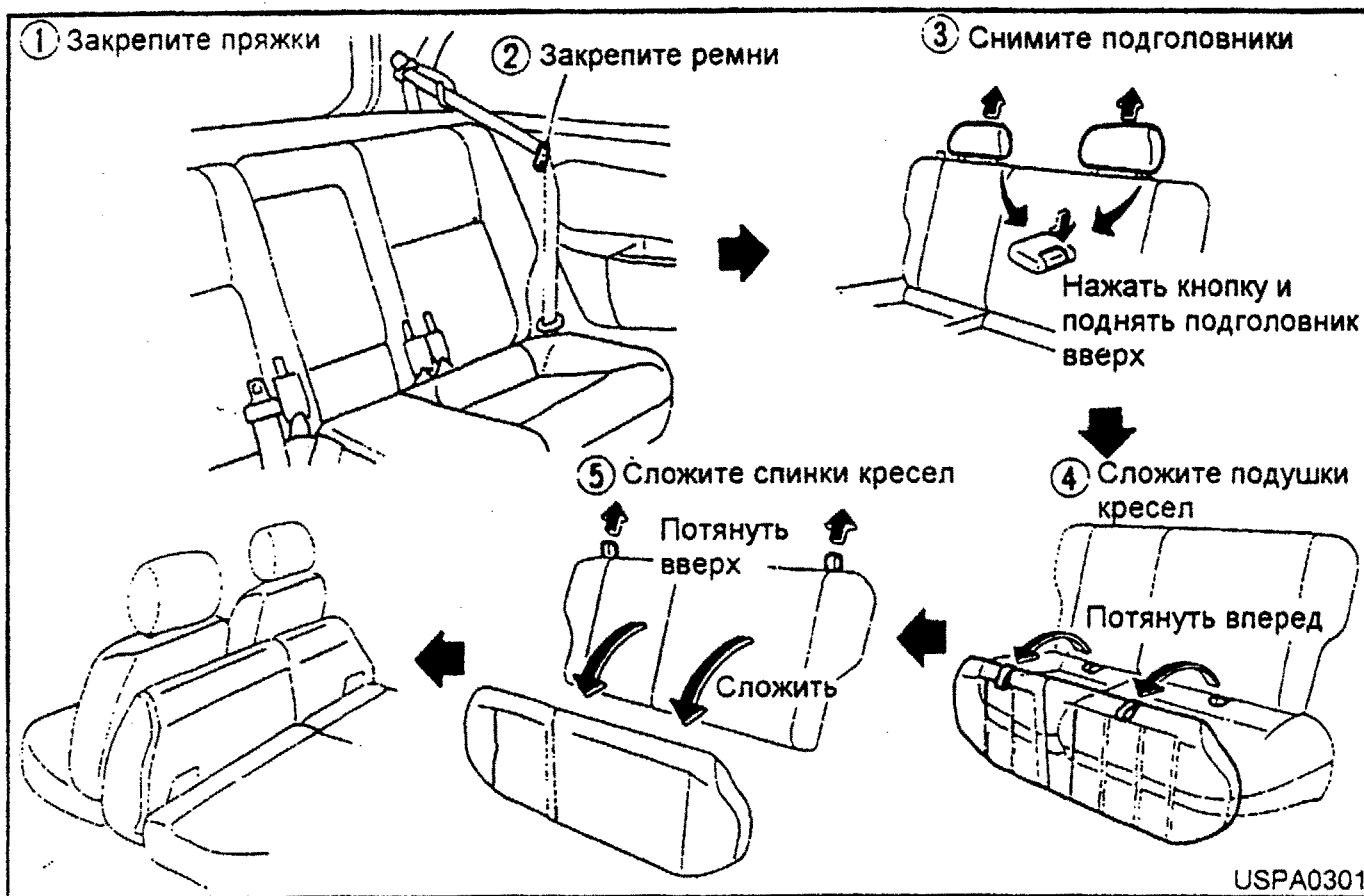

ОСТОРОЖНО

Во избежание получения травм при резком торможении или в случае дорожно-транспортного происшествия запрещается находиться во время движения в багажном отделении или на сложенном сиденье.

ЗАДНИЕ СИДЕНЬЯ

Складывание (для моделей типа хетчбек)

1. Прежде чем складывать сиденье, следует закрепить язычок и пряжку ремня.
2. Закрепите ремень безопасности на крючке.
3. Снимите подголовники.

4. Потянув за ремешки, вытащите сиденье.
5. Потянув за ремешки, сложите спинку сиденья.
6. Перед установкой сиденья обратно в прямое положение, следует закрепить на крючке ремень безопасности.
7. Перед установкой спинки сиденья обратно в исходное положение, следует убедиться, что язычок и пряжка ремня закреплены.

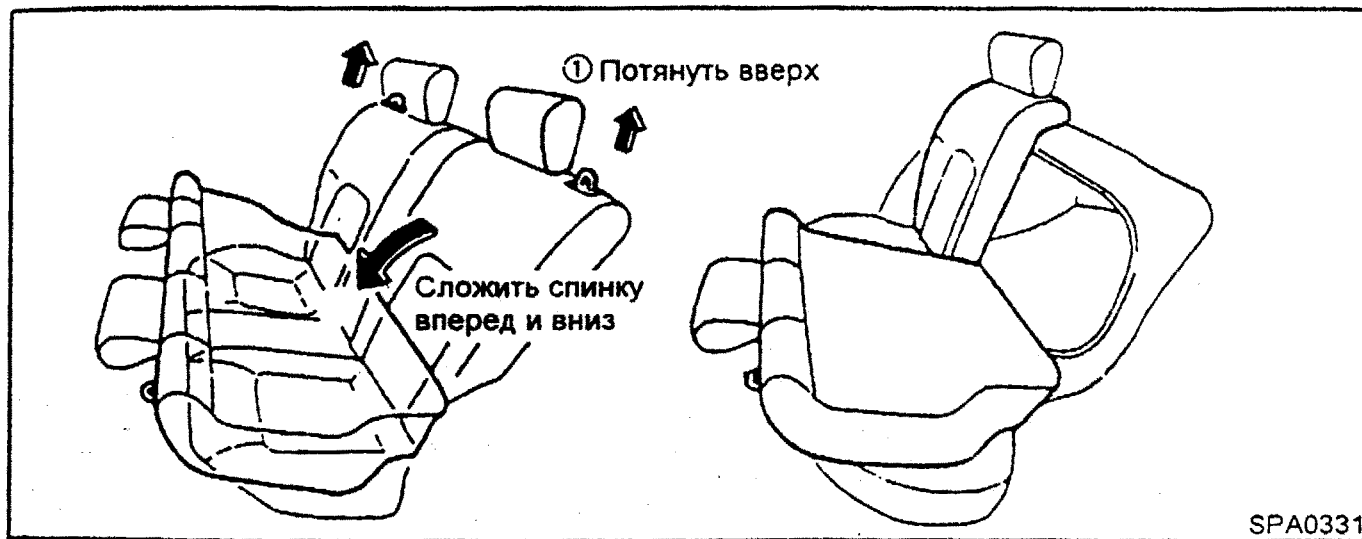

Доступ к багажнику из салона автомобиля (для моделей типа седан)

Багажник приспособлен для погрузки и разгрузки с заднего сиденья автомобиля так, как это показано на рисунке.

1. Закрепите ремень безопасности на крючке.
 2. Потянув за ремешки, сложите спинку сиденья.
 3. Перед установкой спинки сиденья в прямое положение следует закрепить на крючке ремень безопасности.
- После установки спинки сиденья в вертикальное положение следует проверить, что она задвинута до конца и надежно зафиксирована.
 - Во избежание получения травм при резком торможении или в случае дорожно-транспортного происшествия

запрещается находиться во время движения в багажном отделении или на сложенном сиденье. Данные места не оборудованы средствами безопасности и не предназначены для пассажиров.

ДОПОЛНИТЕЛЬНАЯ СИСТЕМА БЕЗОПАСНОСТИ (ПОДУШКИ БЕЗОПАСНОСТИ)

Раздел "Дополнительная система безопасности" содержит важную информацию о надувных подушках безопасности водителя и переднего пассажира, о боковых подушках безопасности, а также о ремнях безопасности.

Надувные подушки безопасности водителя и переднего пассажира:

Они предназначены для уменьшения силы удара на водителя и переднего пассажира при лобовом столкновении в дорожно-транспортном происшествии.

Боковые подушки безопасности:

Они предназначены для уменьшения силы удара на водителя и переднего пассажира при боковом ударе в дорожно-транспортном происшествии.

Надувные подушки безопасности дополняют ремни безопасности, а не заменяют их. Постоянное и правильное использование ремней безопасности во время движения автомобиля является строго обязательным. При этом водителю и переднему пассажиру следует находиться на некотором расстоянии от рулевого колеса и приборной панели (меры безопасности и правила использования ремней описаны в разделе "Ремни безопасности").

При повороте ключа зажигания в положение ON загорается контрольная лампа подушки безопасности, которая погаснет через 7 секунд если система работает без сбоев.

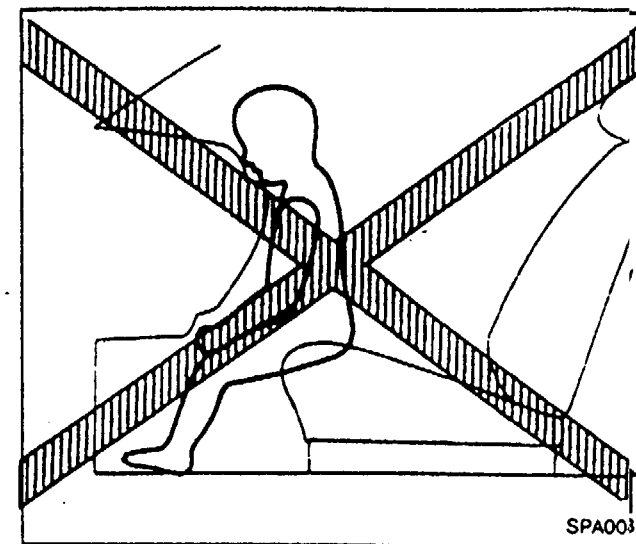
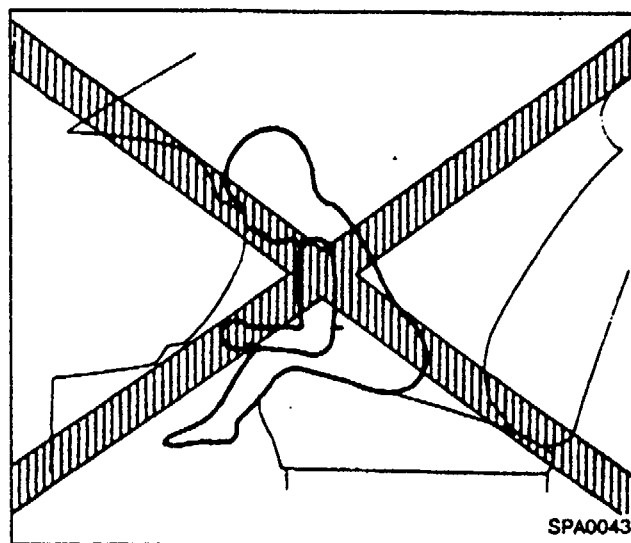

ОСТОРОЖНО!

Подушка безопасности переднего пассажира:

- Подушка безопасности, как правило не надувается при боковом ударе, ударе сзади, перевороте или лобовом столкновении средней силы. Поэтому, для уменьшения риска и тяжести травм при разного рода дорожно-транспортных происшествиях, а не только лобовых столкновениях большой силы, следует всегда пользоваться ремнями безопасности.
- Ремни и подушки безопасности действуют наиболее эффективно, когда спина сидящего расположена прямо и плотно прилегает к спинке сиденья. Подушки безопасности срабатывают с

определенной силой, поэтому существует риск получения травмы в момент срабатывания подушки безопасности, если Вы сидите близко от модуля подушки безопасности или наклонившись вперед в неестественном положении.

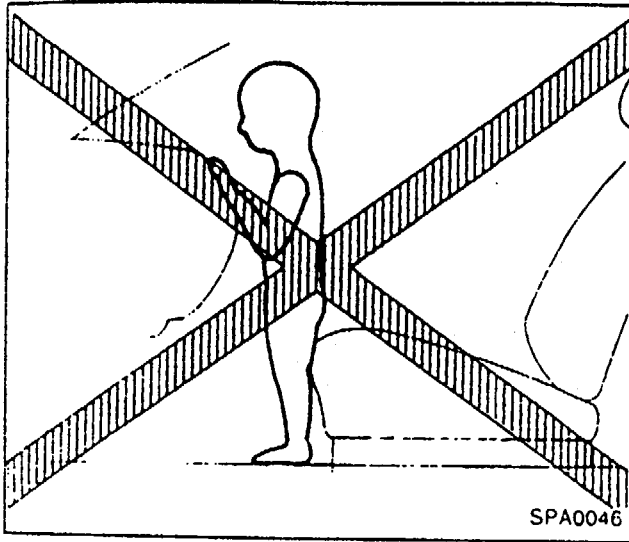

SPA0046

⚠ ОСТОРОЖНО!

(для автомобилей, оборудованных подушкой безопасности переднего пассажира)

- Не допускается перевозить детей на переднем сиденье так, как показано на рисунках.
- Дети могут получить серьезные травмы при срабатывании подушки, если они не пристегнуты ремнями безопасности или не находятся в специальных детских креслах безопасности.
- Запрещается устанавливать детские кресла безопасности на переднем сиденье спиной к модулю подушки безопасности.

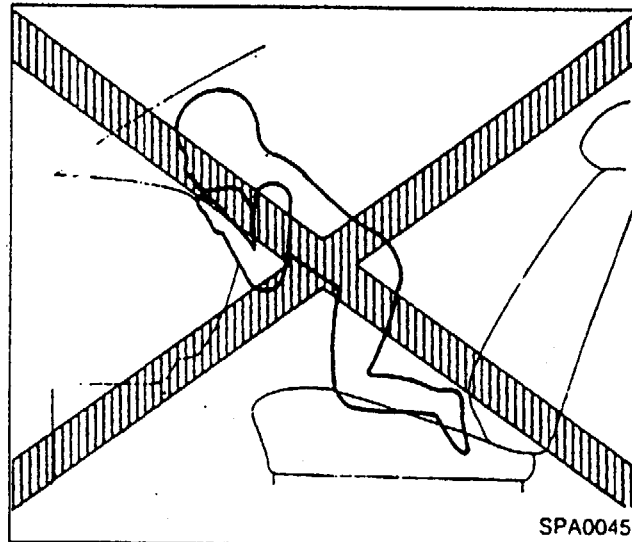

SPA0045

⚠ ОСТОРОЖНО

(для автомобилей, оборудованных боковыми подушками безопасности)

- Боковые подушки безопасности, как правило, не срабатывают при лобовом ударе или ударе сзади, а также при слабом боковом ударе. Всегда пристегивайтесь ремнями безопасности для уменьшения риска получения травм при дорожно-транспортном происшествии.
- Ремни и подушки безопасности действуют наиболее эффективно, когда спина сидящего расположена прямо и плотно прилегает к спинке сиденья. Подушки безопасности срабатывают с достаточной силой, поэтому не разрешается располагать руки, голову, другие части тела вблизи модуля боковой подушки или спинки переднего сиденья. Не разрешается сидеть

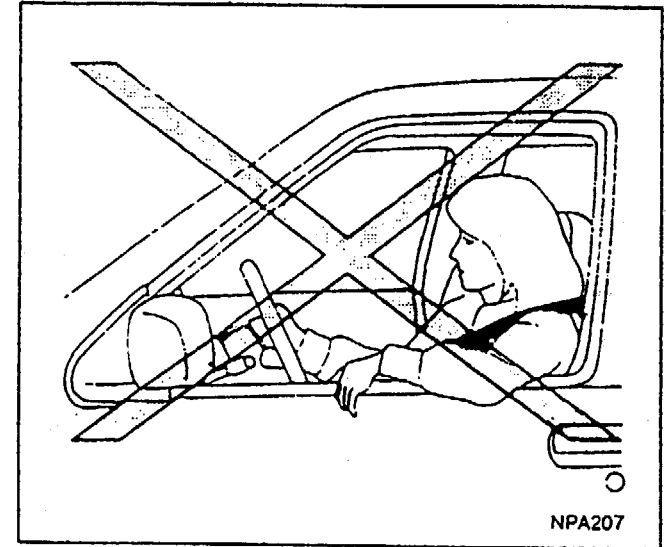

NPA207

на переднем сиденье, высунув руки и другие части тела из окна.

- Не разрешается сидеть на заднем сиденье, обхватив руками спинку переднего сиденья. В противном случае, при срабатывании боковой подушки безопасности пассажир может получить травму. Особое внимание обратите на детей, которые должны быть защищены соответствующим образом.
- Не используйте чехлы для передних сидений. Они могут препятствовать срабатыванию боковых подушек безопасности.



Устройство надувных подушек безопасности

Автомобиль может быть оборудован подушками безопасности следующим образом (см. Рисунки):

Тип А

- Автомобиль оборудован подушками безопасности водителя, переднего пассажира, а также боковыми подушками безопасности.

Тип В

- Автомобиль оборудован подушками безопасности водителя и переднего пассажира.

Тип С

- Автомобиль оборудован подушкой безопасности водителя.

Подушки безопасности водителя и переднего пассажира (тип В и С):

- Подушка безопасности водителя расположена в центре рулевого колеса. Подушка безопасности переднего пассажира расположена в верхней части панели над вещевым ящиком. Подушки безопасности срабатывают как при сильном лобовом столкновении, так и при других типах столкновений, если сила удара окажется сравнимой с ударом при сильном лобовом столкновении. Подушки безопасности могут не сработать если сила удара недостаточна для срабатывания подушек безопасности.



Боковые подушки безопасности (тип А):

- Боковые подушки безопасности расположены на внешней боковой стороне передних сидений. Подушки срабатывают при сильном боковом ударе, однако могут срабатывать и при других типах ударов, сила которых окажется сопоставимой с силой удара необходимой для срабатывания подушки.
- В процессе срабатывания подушек безопасности (как передних, так и боковых) раздается хлопок, за которым следует выброс дыма. Этот дым безвреден и не означает возгорания, однако не следует вдыхать его, так как это может вызвать раздражение и спазмы горла. После срабатывания подушек безопасности необходимо обеспечить приток свежего воздуха.

- Подушки безопасности, действуя вместе с ремнями безопасности, значительно смягчают удар на лицо и грудь сидящих на передних сиденьях, предохраняя от получения тяжелых травм при столкновении. Подушки безопасности не защищают нижнюю часть тела.

При движении необходимо пользоваться ремнями безопасности, также водитель и передний пассажир должны сидеть на определенном расстоянии от соответствующих модулей подушки безопасности, так как в связи с тем, что подушки безопасности срабатывают достаточно быстро существует опасность получить травму. Подушки безопасности после срабатывания быстро сдуваются.

Тип С

Блок диагностики

Модуль подушки безопасности

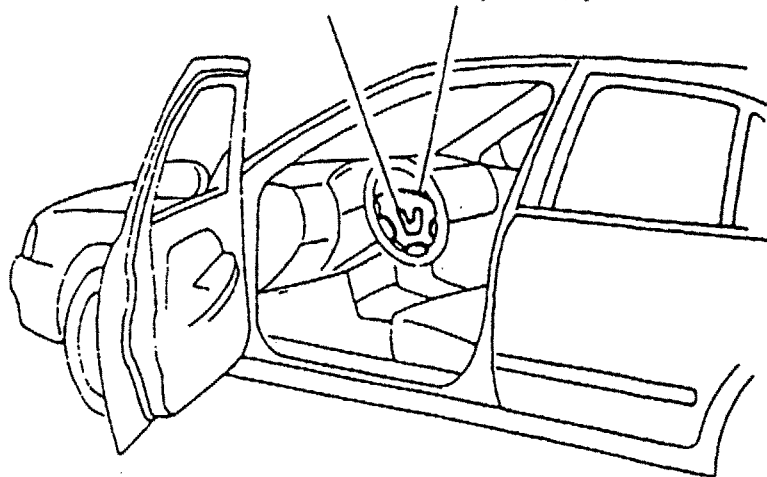

⚠ ОСТОРОЖНО

- Сразу после надувания некоторые части устройства надувной подушки становятся очень горячими. Чтобы избежать ожогов, не прикасайтесь к ним.
- Не разрешается вносить какие-либо изменения в устройство или электропроводку надувной подушки. Это может привести к случайному срабатыванию подушки или к выходу ее из строя.
- Не разрешается производить декоративную отделку мест, прилегающих к модулям надувных подушек, например, обшивку тканью нулевого колеса или передней панели. Это может привести к серьезным травмам в случае дорожно-транспортного происшествия.
- Не разрешается прикреплять или класть какие-либо предметы на рулевое колесо и на приборную панель. При надувании подушки такие предметы могут причинить травмы.
- Технические работы вблизи и в самом модуле надувной подушки, в том числе установку какого-либо электрооборудования, разрешается производить только дилеру Nissan. Не допускается модифицировать или разъединять желтую проводку дополнительной системы безопасности и использовать при работах на устройстве надувной подушки контрольно-измерительные приборы, не прошедшие сертификацию и проверку.

ИНФОРМАЦИОННЫЕ ТАБЛИЧКИ

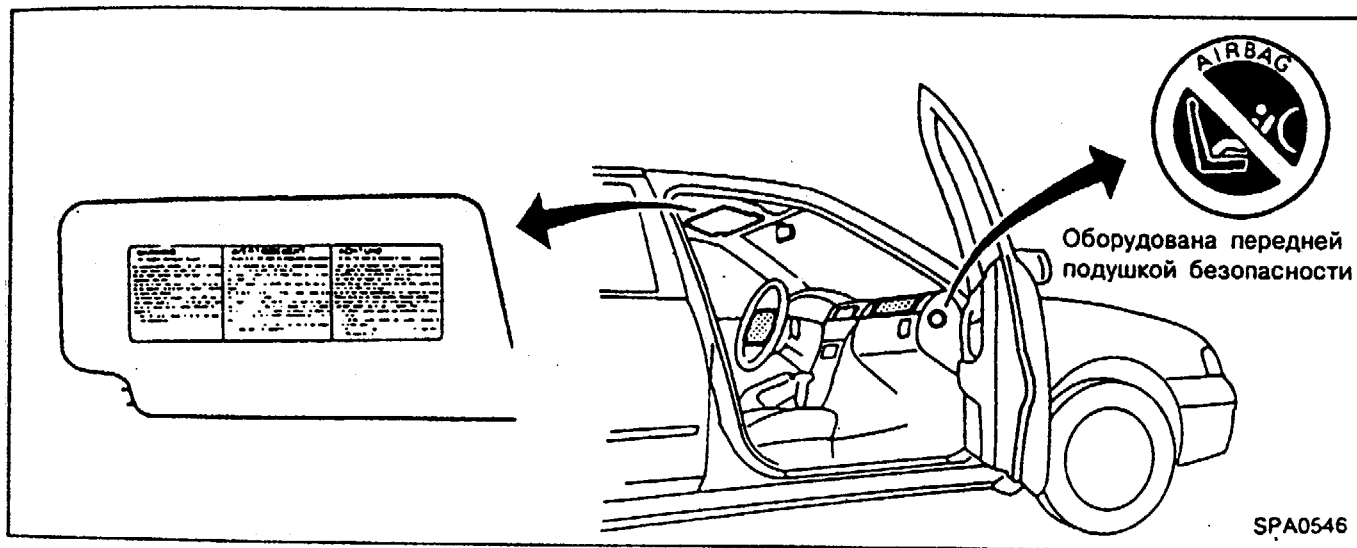

Таблички с предупредительными надписями о системе надувных подушек расположены в салоне автомобиля с обратной стороны солнцезащитного козырька.

Если автомобиль оборудован подушкой безопасности переднего пассажира, то это отмечается специальным ярлыком, место нахождения которого показано на рисунке.

Ярлык предупреждает, что не допускается установка детского кресла безопасности на переднее сиденье так, чтобы спинка кресла была направлена в сторону модуля подушки безопасности переднего пассажира во избежание получения травмы при возможном срабатывании подушки безопасности.

Перед установкой детского кресла всегда следуйте инструкциям производителя по установке и эксплуатации.

КОНТРОЛЬНАЯ ЛАМПОЧКА НАДУВНОЙ ПОДУШКИ



Лампочка на приборном щитке с надписью "AIRBAG" сигнализирует о состоянии электрических цепей устройства надувной подушки, в том числе электроцепи сенсорного блока и других модулей.

При повороте ключа зажигания в положение "ON" или "START" лампочка надувной подушки загорается примерно на 7 секунд, а затем гаснет. Это означает, что система находится в рабочем состоянии.

Ниже приводятся ситуации, при возникновении которых необходимо обратиться к ближайшему дилеру Nissan для проведения осмотра и ремонта устройства надувной подушки:

1. Лампочка надувной подушки гаснет раньше, чем через 7 секунд.
2. Лампочка мигает или продолжает гореть по истечении 7 секунд.
3. Лампочка не горит вообще.

В этих случаях срабатывание дополнительной системы безопасности (надувной подушки) не гарантируется.

Процедура ремонта и замены

Подушка безопасности сконструирована так, что надувается только один раз (одноразовая система). Лампочка надувной подушки после срабатывания дополнительной системы безопасности горит постоянным светом, напоминая о необходимости замены надувной подушки (если только это не случай неисправности в электрической цепи). Ремонт и замену надувной подушки разрешается производить только уполномоченному дилеру Nissan.

Для обеспечения продолжительного срока службы весь модуль должен пройти технический осмотр через 10 лет после выпуска машины с последующими осмотрами через каждые два года.

В ходе текущего технического обслуживания лицу, его выполняющему, необходимо указать на модуль надувной подушки и связанные с ним компоненты. Перед проведением работ под капотом двигателя или в салоне машины следует всегда ставить ключ зажигания в положение "LOCK".

ОСТОРОЖНО

- После срабатывания подушки безопасности модуль становится неработоспособным и требует замены. Модуль надувной подушки ремонту не подлежит.
- После надувания подушки безопасности необходимо заменить переднюю приборную панель. Для этого следует обратиться к дилеру Nissan (это относится к моделям, оборудованным надувной подушкой для переднего пассажира).
- В случае механических повреждений в передней части автомобиля или после срабатывания подушки безопасности необходимо обратиться к уполномоченному дилеру Nissan для ее осмотра или замены.
- При продаже автомобиля другому лицу следует сообщить ему о наличии устройства надувной подушки и указать на соответствующий раздел в инструкции по эксплуатации.
- В случае, если необходимо демонтировать устройство надувной подушки или отдать машину на слом, следует в первую очередь обратиться к уполномоченному дилеру Nissan. Правила демонтажа надувной подушки определены в соответствующей "Инструкции по эксплуатации" фирмы Nissan. Неправильный демонтаж надувной подушки может привести к травмам.

СИСТЕМА НАТЯЖЕНИЯ РЕМНЕЙ БЕЗОПАСНОСТИ

Система натяжения ремней безопасности срабатывает в ситуации, когда машина попадает в дорожно-транспортное происшествие типа лобового столкновения. Соединенная с инерционной катушкой ремней безопасности, она обеспечивает немедленное натяжение ремней безопасности в случае аварии.

Устройство натяжения упаковано в инерционную катушку ремней безопасности. Ремни с устройством натяжения используются так же, как и обычные ремни безопасности.

При срабатывании системы натяжения ремней раздается громкий шум и происходит выхлоп дыма. Этот дым безвреден и не означает возгорания. Не следует вдыхать его, так как это может вызвать раздражение и спазмы горла.

ОСТОРОЖНО

- После срабатывания система натяжения ремней не подлежит повторному использованию. Ее необходимо заменить вместе с модулем инерционной катушки.
- Если в случае дорожно-транспортного происшествия с лобовым столкновением устройство натяжения не сработало, то необходимо обратиться к дилеру Nissan для его осмотра и замены, при необходимости.
- Не разрешается вносить какие-либо изменения в конструкцию модуля или электропроводку устройства натяжения. Это может привести к его случайному срабатыванию или к выходу из строя. Какие-либо помехи или вмешательства в устройство натяжения могут привести к серьезным травмам.

- Технические работы вблизи и в самом модуле натяжения разрешается производить только уполномоченному дилеру Nissan.
- При продаже автомобиля другому лицу следует сообщить ему о наличии устройства натяжения и указать на соответствующий раздел в Инструкции по эксплуатации.
- В случае, если необходимо демонтировать устройство натяжения или отдать машину на слом, следует в первую очередь обратиться к уполномоченному дилеру Nissan. Правила демонтажа устройства натяжения определены в соответствующей "Инструкции по эксплуатации" фирмы Nissan. Неправильный демонтаж устройства может привести к травмам.

РЕМНИ БЕЗОПАСНОСТИ

ТРЕБОВАНИЯ ПО ПРИМЕНЕНИЮ РЕМНЕЙ БЕЗОПАСНОСТИ

Пристегнутые и правильно отрегулированные ремни безопасности предохраняют водителя и пассажиров от возможных травм в случае дорожно-транспортного происшествия или значительно снижают их тяжесть. Фирма Nissan убедительно рекомендует водителям и пассажирам всегда пристегивать ремни безопасности перед началом движения, даже если место сидящего снабжено надувной подушкой.



ОСТОРОЖНО

- Ремни безопасности сконструированы так, чтобы равномерно распределить нагрузку на тело человека. Ремень должен проходить спереди поверх нижней части пояса, грудной клетки и плеча, в зависимости от конструкции ремней. Поясная часть ремня не должна лежать на животе. Неправильное пристегивание ремней безопасности значительно увеличивает риск получения тяжелых травм в случае аварии.
- Не разрешается модифицировать конструкцию ремней безопасности. Это может создать помехи механизму регулировки провисания ремня.
- Ремни безопасности следует отрегулировать с учетом удобства, но по возможности туго для обеспечения эффективности их защитной функции. Ослабленный ремень значительно снижает эффективность использования ремней.
- Необходимо избегать попадания на полотно ремней полирующих веществ, масла, химикатов и особенно аккумуля-

латорной кислоты. Чистить ремни можно мягким мыльным раствором. В случае износа, сильного загрязнения или повреждения полотна ремни следует заменить на новые.

- Настоятельно рекомендуется заменить весь комплект ремней безопасности, испытавших сильное ударное воздействие в дорожно-транспортном происшествии, даже если ремни не повреждены явным образом.
- Не допускайте перекручивания ремней при их использовании.
- Комплект ремней безопасности одного сиденья должен использоваться только одним человеком. Не допускается пристегивать ремнем ребенка, сидящего на коленях пассажира.
- Использование ремней безопасности во время движения является строго обязательным как для водителя, так и для всех пассажиров. Маленьких детей следует усаживать в подходящие детские кресла безопасности.
- Не допускается пользоваться одним ремнем одновременно двум или более лицам.
- После столкновения автомобиля в результате дорожного происшествия, даже если сила удара была незначительной, все комплекты ремней, включая инерционные катушки и крепежные конструкции, должны пройти технической осмотр у дилера Nissan. Фирма Nissan рекомендует заменить все комплекты ремней, испытавших ударную нагрузку при столкновении машины, если только столкновение не было

относительно слабым, отсутствуют следы повреждений и ремни продолжают нормально работать. Комплекты ремней безопасности, установленные в машине, но не использовавшиеся в момент столкновения, также необходимо проверить и заменить в случае обнаружения повреждений или неисправности в работе.

- После срабатывания устройство натяжения ремней повторному использованию не подлежит. Его необходимо заменить вместе с инерционной катушкой. Для этого следует обратиться к дилеру Nissan.
- Демонтаж и установка компонентов устройства натяжения ремней должны производиться только дилером Nissan.
- Данный автомобиль оборудован пятью сиденьями и пятью комплектами ремней безопасности — два на передних сиденьях и три на задних. Не рекомендуется перевозить в автомобиле большее количество пассажиров, чем предусмотрено конструкцией.
- Плечевая часть ремня должна проходить поверх плеча и грудной клетки, но ни в коем случае не под рукой. Неправильное использование ремней безопасности значительно увеличивает риск получения тяжелых травм в дорожных происшествиях.
- Поясная часть ремня должна проходить как можно ближе к бедрам, но ни в коем случае не поверх живота.

Грудные и маленькие дети

Фирма Nissan рекомендует сажать грудных маленьких детей в детские ограничители (кресла безопасности). Для этого необходимо подобрать совместимый с данным автомобилем детский ограничитель и тщательно соблюдать прилагаемую к нему инструкцию по установке и эксплуатации.

Дети

Детям, слишком большим для детских ограничителей, следует использовать прилагаемые ремни безопасности.

Фирма Nissan рекомендует сажать детей на заднее сиденье. Согласно статистике дорожных происшествий, детям безопаснее сидеть на заднем сиденье, чем на переднем.

Если плечевой ремень проходит слишком близко к лицу или шее ребенка, то рекомендуется воспользоваться специальным дополнительным сиденьем, которое можно приобрести отдельно. Оно предназначено для поднятия ребенка таким образом, чтобы плечевой ремень ложился ровно по середине плеча, а поясной - на бедра. Дополнительное сиденье должно быть совместимо с установленным сиденьем. Если по прошествии времени оказывается, что плечевой ремень проходит слишком низко поверх туловища ребенка, то следует отказаться от использования дополнительного сиденья.

Не допускается позволять детям стоять на ногах или на коленях на сиденье или находиться в грузовом отсеке во время движения автомобиля.

Будущие матери

Фирма Nissan рекомендует женщинам, готовящимся стать матерью, так же использовать ремни безопасности. При возникновении проблем сле-

дует проконсультироваться с лечащим врачом. Поясной ремень необходимо одевать так, чтобы он не мешал и находился как можно ближе к бедрам, но не поверх пояса.

Инвалиды

Инвалидам рекомендуется использовать ремни безопасности наравне с прочими пассажирами, но с учетом особенностей травмы. В первую очередь следует проконсультироваться с лечащим врачом.

ТЕХНИЧЕСКОЕ ОБСЛУЖИВАНИЕ РЕМНЕЙ БЕЗОПАСНОСТИ

- Для чистки полотна ремней используйте щетку и мягкий мыльный раствор или любой раствор, рекомендуемый для чистки обивки и ковров. После чистки протрите тряпкой и дайте высохнуть в тени. Не давайте ремням втягиваться в катушку до их полного просушивания.
- Периодически делайте осмотр полотна ремней, пряжки, язычка, инерционной катушки, гибкой проводки и крепежных болтов. При обнаружении потертостей, искривлений, порезов и других повреждений полотна необходимо заменить весь комплект ремней.



ТРЕХТОЧЕЧНЫЙ РЕМЕНЬ С ИНЕРЦИОННОЙ КАТУШКОЙ

Во время движения автомобиля водитель и пассажиры обязательно должны пристегивать ремни безопасности.

Застегивание ремней

1. Отрегулируйте положение сиденья.

ОСТОРОЖНО

Спинку сиденья не следует наклонять более, чем это необходимо для удобства пассажира. Ремни безопасности срабатывают наиболее эффективно, когда спина сидящего расположена прямо и плотно прилегает к спинке сиденья. Для уменьшения риска проскользнуть под поясным ремнем в случае дорожно-транспортного

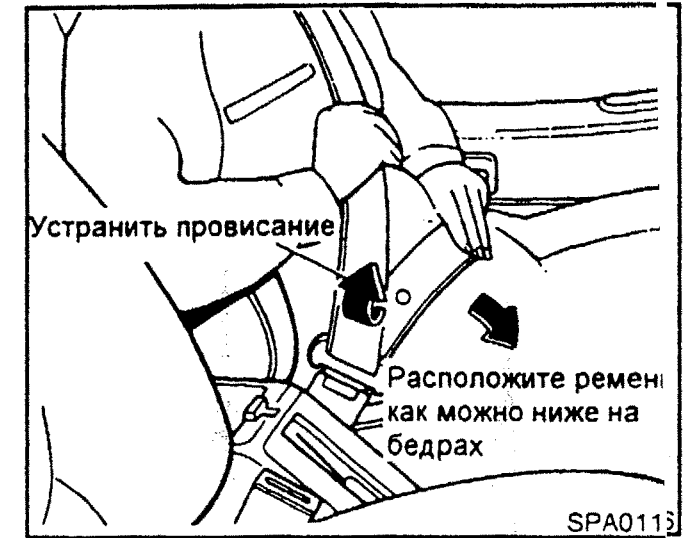
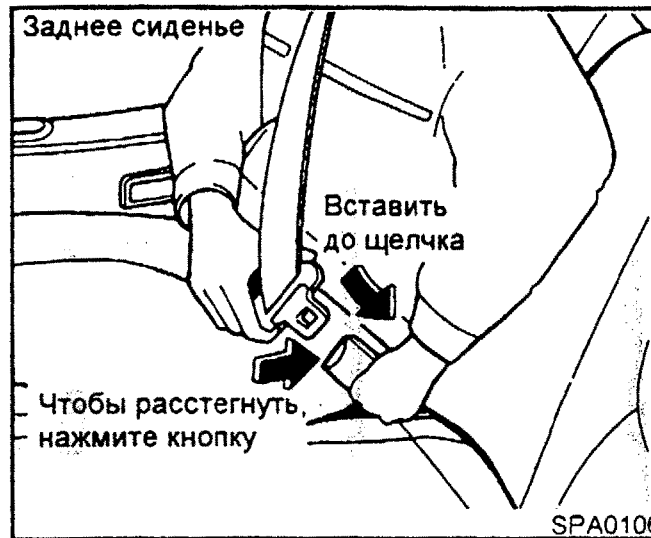

происшествия и, как следствие, получить травму, следует избегать чрезмерного наклона спинки сиденья.

2. Медленно вытяните ремень из инерционной катушки и вставьте язычок в пряжку до защелкивания.

Инерционная катушка блокирует движение ремня при резком торможении или при лобовом столкновении. В то же время катушка позволяет свободно вытянуть ремень, если это действие производится без рывков, таким образом обеспечивается свобода движения пассажира.

3. Разместите поясную часть ремня на бедрах как показано на рисунке.

4. Подтяните плечевой ремень к катушке, чтобы устранить провисание.

⚠ ОСТОРОЖНО

- Плечевой ремень должен проходить поверх плеча, но ни в коем случае не в области шеи.
- Убедитесь, что ремень не перекручен.

КРЕПЛЕНИЕ ДЕТСКОГО ОГРАНИЧИТЕЛЯ

На некоторых моделях трехточечные ремни безопасности переднего и задних крайних пассажирских мест имеют дополнительную функцию крепления детского ограничителя (кресел безопасности). Такие ремни обозначены белым ярлычком, прикрепленным к полотну ремня.

Данная функция предназначена для более удобного и надежного крепления детских ограничителей.

ОБРАТИТЕ ВНИМАНИЕ

Некоторые виды детских ограничителей не рассчитаны на крепление с помощью обычного ремня безопасности и требуют применения специальных приспособлений. В связи с этим рекомендуется следовать инструкциям, прилагаемым к детским креслам безопасности.

Если конструкция детского ограничителя позволяет использовать в качестве крепления трехточечный ремень, то для установки ограничителя следует перевести ремень безопасности в соответствующий режим. Для этого необходимо проделать следующее:

1. Установите детский ограничитель на сиденье в соответствии с прилагаемыми к нему инструкциями.
2. Медленно вытяните полотно ремня. Это переведет ремень в режим крепления ограничителя.
3. Дайте ремню смотаться и уберите провисание, потянув за плечевой ремень.
4. Перед использованием следует убедиться, что детский ограничитель надежно закреплен.

ОБРАТИТЕ ВНИМАНИЕ

В режиме крепления ограничителя при сматывании полотна ремня раздаются отчетливые щелчки, а вытягивание ремня полностью заблокировано. Если щелчки не раздаются, то необходимо повторить операции 2-4.

Чтобы перевести ремень в обычный режим, следует расстегнуть пряжку, нажав на красную кнопку, и дать ему полностью смотаться в катушку. После этого щелчки прекращаются и вытягивание ремня происходит обычным образом.

ОБРАТИТЕ ВНИМАНИЕ

- При установке детского ограничителя перевод ремня в соответствующий режим является строго обязательным.
- Использование ремня, установленного в режиме детского ограничителя взрослыми пассажирами не рекомендуется, так как это вызовет чувство дискомфорта.
- В случае, если ремень не вытягивается из катушки при его обычном использовании, необходимо дать ему полностью смотаться, после чего нормальная работа ремня должна возобновиться.

Проверка работоспособности ремней безопасности

Ремни безопасности сконструированы так, чтобы блокироваться в двух случаях:

- 1) При резком вытягивании ремня из катушки.
- 2) При резком торможении автомобиля.

Работоспособность ремней безопасности проверяется следующим образом:

- Ухватитесь рукой за плечевой ремень и резко потяните за него. Катушка должна заблокироваться и не дать хода ремню.

Если катушка при этом не блокируется, то следует обратиться к дилеру Nissan. При возникновении вопросов по поводу работы ремней безопасности рекомендуется также обращаться к дилеру Nissan.

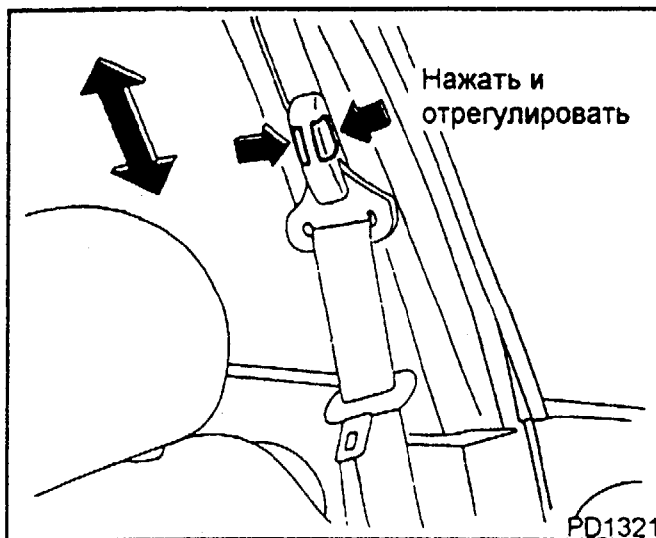

Регулировка высоты плечевого ремня (для передних сидений)

Верхнее крепление плечевого ремня необходимо отрегулировать наиболее удобным для сидящего образом и с учетом того, что ремень должен проходить поверх плеча. Чтобы установить крепление на желаемое положение, нажмите кнопку фиксатора и передвиньте крепление.

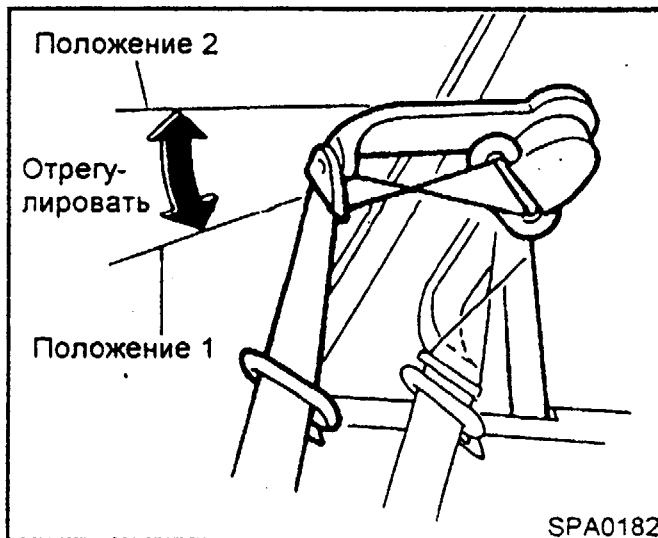

Кронштейн плечевого ремня (для трех-дверных моделей типа хэтчбэк)

Плечевой ремень можно установить в два положения по высоте верхнего крепления в соответствии с ростом пассажира.

Выбор положения осуществляется поворотом кронштейна.

Высота крепления ремня выбирается таким образом, чтобы ремень вытягивался без усилий.

ВНИМАНИЕ

Перед тем, как оставить машину, кронштейн следует вернуть в исходное положение.

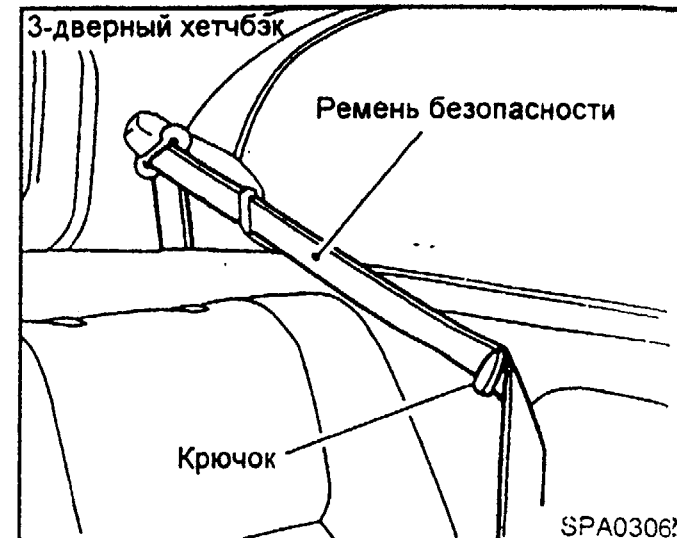

Крючок для плечевого ремня (если имеется)

Ремни безопасности задних сидений должны быть закреплены на крючке, как это показано на рисунке, если они не используются, или если заднее сиденье сложено.

⚠ ОСТОРОЖНО

Перед тем, как пристегнуть ремень, следует убедиться, что он снят с крючка.

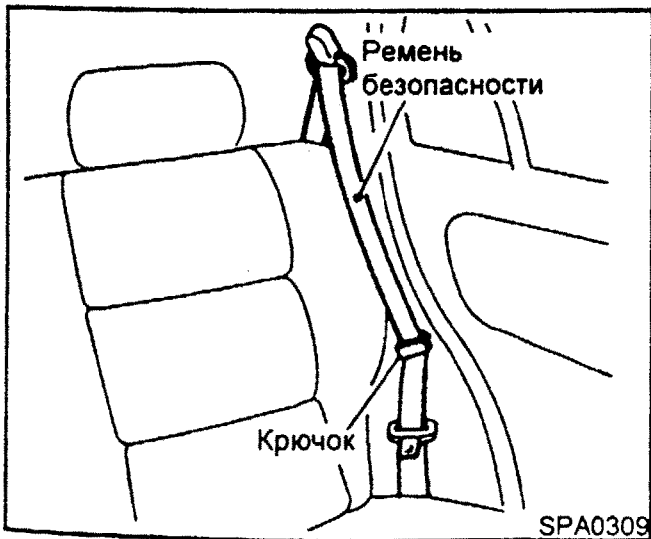
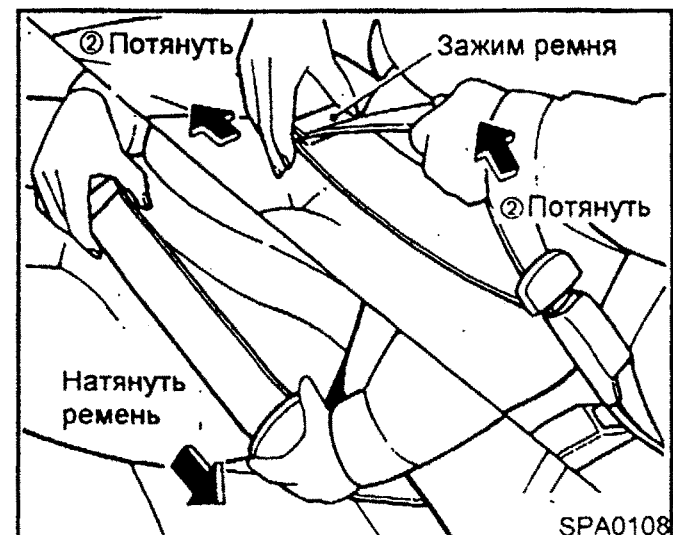
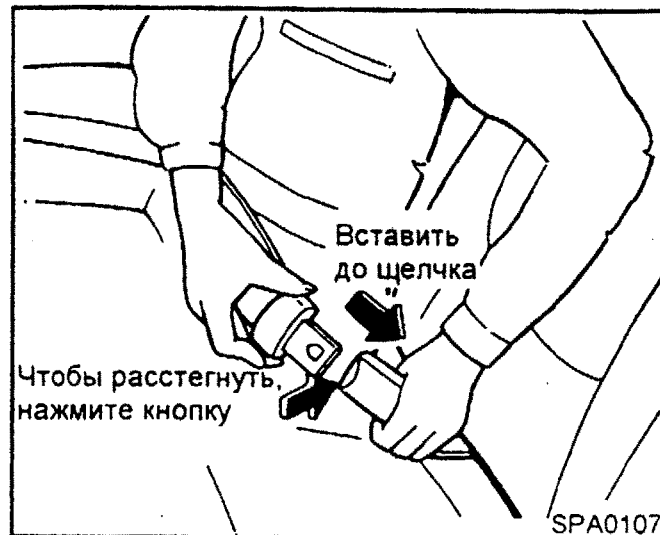
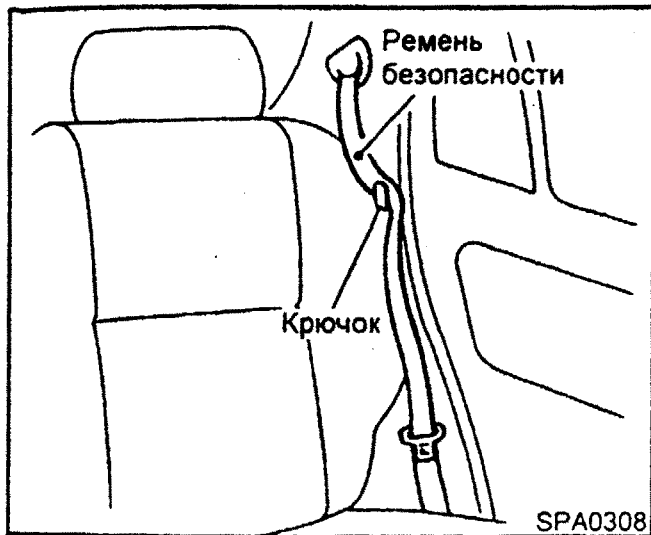

ДВУХТОЧЕЧНЫЙ РЕМЕНЬ (место посередине заднего сиденья)

Застегивание ремня

1. Вставьте язычок в пряжку с надписью "CENTRE" до защелкивания.

2. Для удлинения ремня вытяните его, удерживая язычок под прямым углом к ремню. Для укорачивания ремня подтяните свободный конец ремня в сторону от язычка и переместите хомут так, чтобы устранить провисание.

ДЕТСКИЕ КРЕСЛА БЕЗОПАСНОСТИ



3 Разместите поясной ремень **ближе к бедрам**, как показано на рисунке.

Расстегивание ремня

Чтобы расстегнуть ремень, нажмите кнопку на пряжке.

Во избежание зажимания полотна ремней дверьми следует пристегнуть ремни, даже если они не используются.

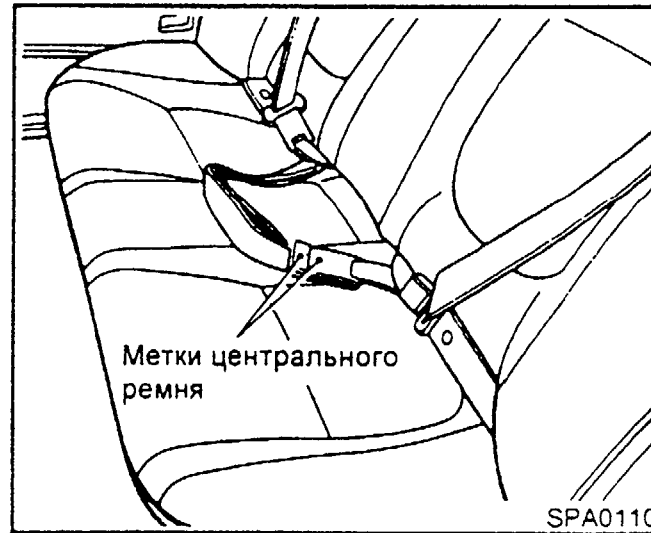

Будьте внимательны при выборе пары ремней:

У ремней среднего сиденья пряжка и язычок помечены надписью "CENTRE". Язычок ремня среднего сиденья подходит только к пряжке соответствующего ремня среднего сиденья.

Грудных и маленьких детей следует **всегда** располагать во время движения в детских ограничителях (креслах безопасности).

ОСТОРОЖНО

- **Не допускается держать детей на коленях во время движения.** Человек не способен защитить ребенка от ударных нагрузок, возникающих в дорожно-транспортном происшествии. Не следует также одевать один ремень одновременно на взрослого пассажира и на ребенка. Как правило, детские ограничители рассчитаны на установку с поясным ремнем, входящим в комплект трехточечного ремня безопасности.
- **Nissan рекомендует устанавливать детские ограничители на заднем сиденье.** Согласно статистике дорожных происшествий детям безопаснее сидеть на заднем сиденье, чем на переднем.
- **Неправильно установленные детские ограничители значительно увеличивают риск получения детьми тяжелых травм в дорожных происшествиях.**
- **Не допускается устанавливать детские ограничители на переднем сиденье, если машина оборудована подушкой безопасности для пассажира.**

В продаже имеются несколько моделей детских ограничителей. При выборе ограничителя необходимо проделать следующее:

- 1) Поместите ребенка в детское кресло безопасности и убедитесь, что кресло соответствует сложению и возрасту ребенка. При необходимости выполните регулировку кресла.
- 2) Предварительно убедитесь, что детское кресло безопасности совместимо с конструкцией Вашего автомобиля и ремней безопасности.

При проверке ограничителя необходимо следовать прилагаемым инструкциям.



ОСТОРОЖНО

- При использовании детских ограничителей необходимо следовать всем прилагаемым инструкциям по установке и эксплуатации. При покупке детского ограничителя следует убедиться, что он соответствует сложению ребенка и может быть установлен в Вашем автомобиле, так как не все виды детских ограничителей полностью совместимы с установленными на машине комплектами ремней безопасности.
- Неправильная эксплуатация детских ограничителей значительно увеличивает риск получения тяжелых травм в дорожных происшествиях как для ребенка, так и для других пассажиров.
- Временно не используемый детский ограничитель следует положить в багажник или закрепить ремнем безопасности. Это исключит возможность получения травм от незакрепленного ограничителя при резком торможении машины или дорожном происшествии.
- Следует помнить, что детский ограничитель, оставленный в жаркую погоду в закрытой машине, может сильно нагреться. Проверьте поверхность сиденья и металлические пряжки, прежде чем посадить ребенка.
- Прежде чем усадить ребенка в детское кресло безопасности, следует проверить крепление ограничителя. Потяните ограничитель вперед и убедитесь, что ремень крепко его удерживает. Если ограничитель болтается, то

подтяните ремень или переставьте ограничитель на другое сиденье, после чего снова проверьте.

- Плохо закрепленный детский ограничитель значительно повышает риск травмы ребенка в случае дорожно-транспортного происшествия или резкого торможения машины.
- Наклон регулируемой спинки сиденья необходимо установить соответственно расположению детского сиденья и как можно более вертикально.
- При установке детского ограничителя, рассчитанного на переднее сиденье, оборудованное трехточечным ремнем безопасности (плечевым и поясным ремнем), следует убедиться, что плечевой ремень не проходит поверх шеи или вблизи лица ребенка. В случае необходимости поместите ремень за ограничителем.
- Во избежание опрокидывания ограничителя даже при нормальном торможении или повороте автомобиля следует обязательно использовать стопорный зажим, если он предусмотрен на ограничителе.

СТОЯНОЧНЫЙ ТОРМОЗ



Для установки стояночного тормоза: переместите рычаг вверх.

Для снятия автомобиля со стояночного тормоза: слегка потяните рычаг вверх и, нажав кнопку, опустите его вниз до упора. Перед началом движения следует убедиться, что сигнальная лампочка стояночного тормоза погасла.

РЕГУЛИРОВКА УГЛА НАКЛОНА РУЛЕВОГО КОЛЕСА



Нажмите на стопорную ручку и наклоните руль в нужную сторону. Для фиксации руля в выбранном положении переместите ручку вверх до упора.

⚠ ОСТОРОЖНО

Не допускается регулировать рулевое колесо во время движения.

ЭЛЕКТРОПРИВОД ВНЕШНИХ ЗЕРКАЛ

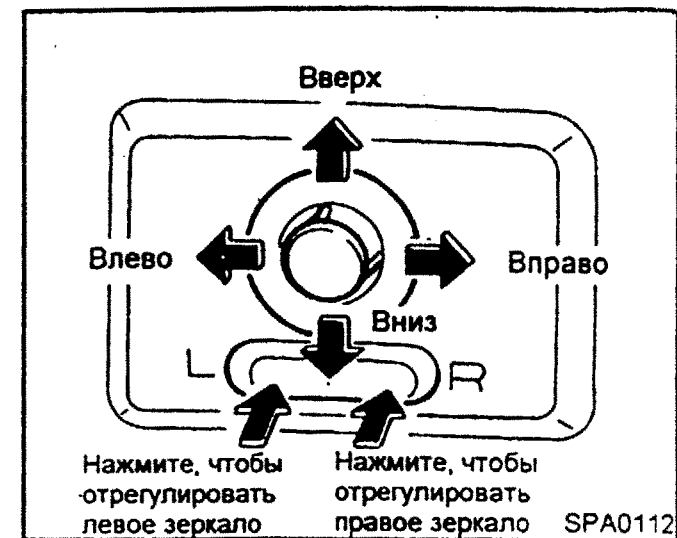

Дверное зеркало управляется только тогда, когда ключ зажигания находится в положении "ACC" или "ON".

Нажмите на правую или левую сторону переключателя, чтобы выбрать правое или левое зеркало и затем ручкой управления отрегулируйте его.

⚠ ОСТОРОЖНО

- Следует проверять расположение всех зеркал перед началом движения. Регулирование зеркал во время движения отвлекает внимание водителя от дороги.
- Необходимо помнить, что предметы, видимые в боковых зеркалах, кажутся дальше, чем это на самом деле.

СКЛАДНОЕ ДВЕРНОЕ ЗЕРКАЛО

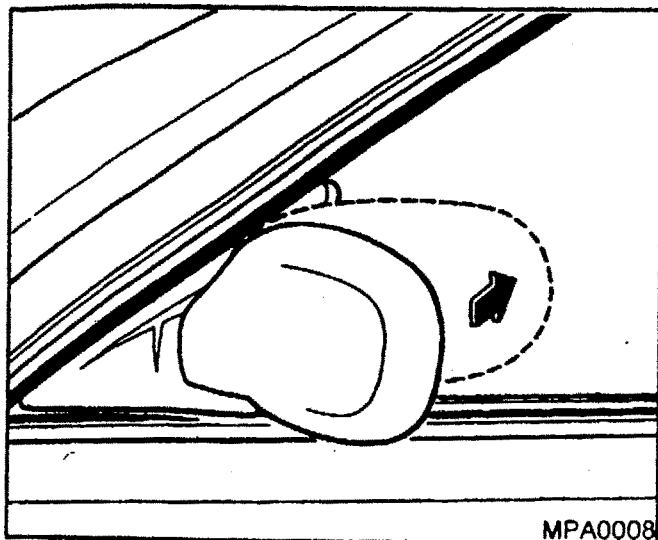

Чтобы сложить дверное зеркало, поверните его внутрь машины.

ЗЕРКАЛО ЗАДНЕГО ВИДА

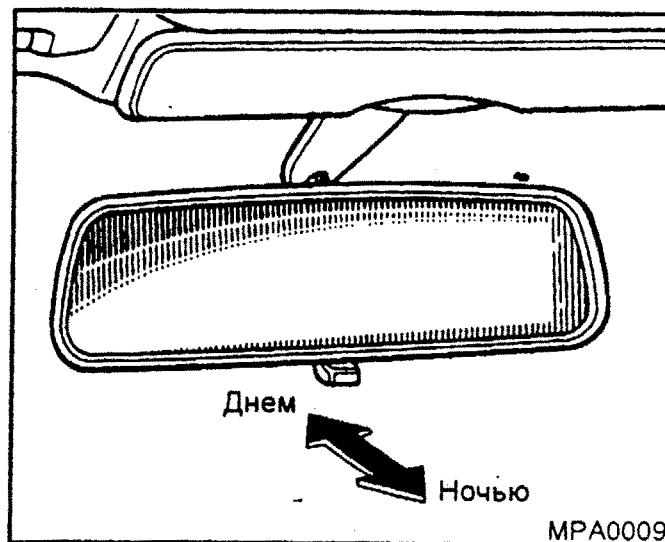

Ночное положение зеркала снижает отблеск фар от машин, движущихся сзади.

ВНИМАНИЕ

Используйте ночное положение зеркала только при необходимости, так как оно ухудшает задний обзор.

3 Отопитель, воздушный кондиционер и аудио система

Центральные и боковые сопла вентилятора	3-2
Отопитель и воздушный кондиционер	3-3
Радиоприемник	3-7

ЦЕНТРАЛЬНЫЕ И БОКОВЫЕ СОПЛА ВЕНТИЛЯТОРА

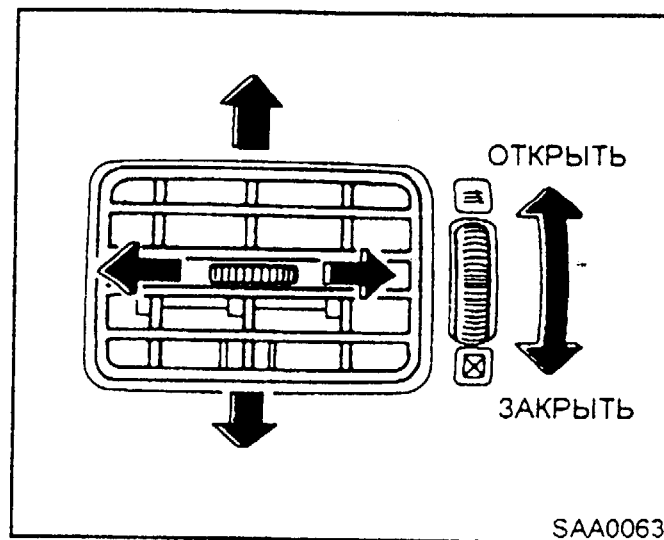
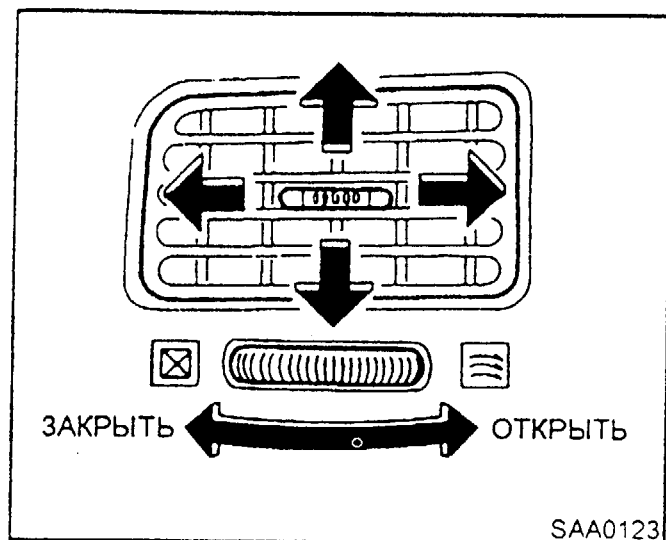

Чтобы открыть или закрыть заслонку сопла вентилятора и отрегулировать направление потока воздуха, используйте соответствующие ручки, как показано на рисунке.

ОТОПИТЕЛЬ И ВОЗДУШНЫЙ КОНДИЦИОНЕР

Модели с левосторонним расположением рулевой колонки

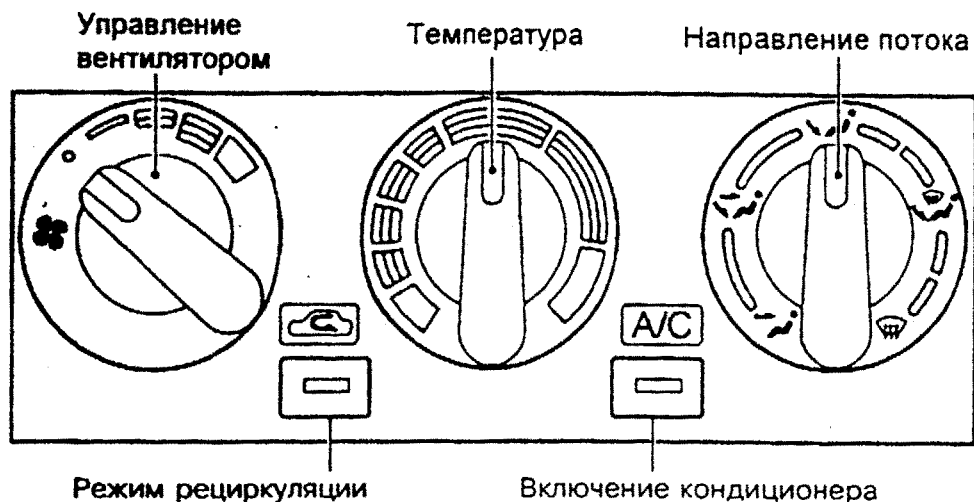

Модели с правосторонним расположением рулевой колонки

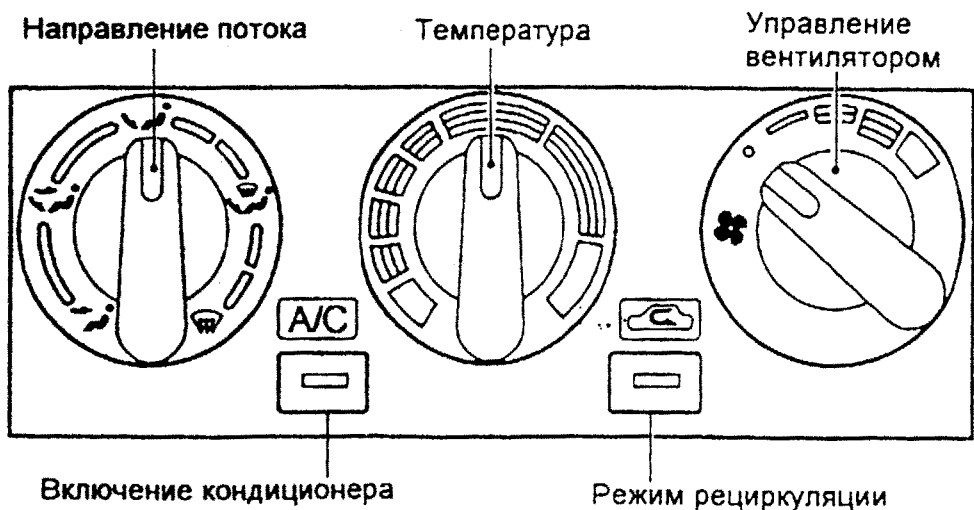

СРЕДСТВА УПРАВЛЕНИЯ

Ручка управления вентилятором

Эта ручка включает и отключает вентилятор и регулирует скорость потока воздуха.

Ручка переключения потоков воздуха

Эта ручка позволяет выбрать места выхода воздушного потока.

Ручка регулировки температуры

Эта ручка позволяет регулировать температуру воздушного потока.

Кнопка режима рециркуляции воздуха

В положении "отключено" в салон поступает наружный воздух.

Используйте этот режим при обычной и длительной работе обогревателя или кондиционера.

В положении "включено" (горит индикаторная лампочка) происходит циркуляция воздуха внутри машины.

Используйте этот режим при движении по пыльной дороге, или чтобы избежать попадания в салон выхлопных газов от движущихся рядом автомобилей.

ВНИМАНИЕ

Во избежание повышения влажности воздуха в салоне и запотевания стекол не следует устанавливать режим рециркуляции на долгое время.

USAA0124

Выключатель кондиционера (если имеется)

Этот выключатель имеется только у автомобилей, оборудованных кондиционером.

Чтобы включить кондиционер, запустите двигатель, поставьте ручку вентилятора в желаемое положение (от 1 до 4) и нажмите кнопку выключателя. При включении кондиционера загорается индикаторная лампочка. Для выключения кондиционера нажмите кнопку выключателя еще раз.

Охлаждение воздуха кондиционером происходит только во время работы двигателя.

ОСТОРОЖНО

Не следует регулировать обогрев и кондиционирование воздуха во время движения, так как это отвлекает внимание водителя от дороги.

РАБОТА ОБОГРЕВАТЕЛЯ

Обогрев

В этом режиме нагретый воздух проходит через сопла, расположенные в полу кузова.

1. При обычном обогреве следует отключить рециркуляцию воздуха.
 2. Поверните ручку переключения потоков воздуха в положение "↙↘".
 3. Включите вентилятор.
 4. Установите ручку регулировки температуры между средним и крайним правым положением, по своему выбору.
- Для быстрого обогрева включите режим рециркуляции воздуха. После прогрева салона отключите этот режим.

Вентиляция

В этом режиме нагретый воздух проходит через центральные и боковые сопла вентилятора.

1. Выключите рециркуляцию воздуха.
2. Поверните ручку переключения потоков воздуха в положение "↙↘".
3. Включите вентилятор.
4. С помощью ручки регулировки температуры установите желаемую температуру воздушного потока.

Устранение запотевания или обледенения стекол

Этот режим используется против запотевания или обледенения стекол

1. Выключите режим рециркуляции воздуха.
 2. Поверните ручку переключения потоков воздуха в положение "↙↘".
 3. Включите вентилятор.
 4. Установите ручку регулировки температуры между средним и крайним правым положением, по своему выбору.
- Чтобы быстро устранить обледенение или запотевание стекол, включите режим рециркуляции воздуха и установите ручку вентилятора в положение "4", а ручку регулировки температуры в крайнее правое положение (максимальный обогрев). Сразу после того, как стекло очистится, следует выключить режим рециркуляции воздуха.

Двух-уровневый обогрев

В этом режиме из боковых и центральных отверстий вентилятора поступает наружный воздух, а из отверстий в полу кузова — нагретый воздух.

1. Отключите рециркуляцию воздуха.
2. Поверните ручку переключения потоков воздуха в положение "↙↘".
3. Включите вентилятор.
4. Установите ручку регулировки температуры в среднее положение.

Обогрев и устранение запотевания ветрового стекла

В этом режиме обогревается салон и ветровое стекло.

1. Выключите режим рециркуляции воздуха.
2. Поверните ручку переключения потоков воздуха в положение "↻".
3. Включите вентилятор.
4. Установите ручку регулировки температуры между средним и крайним правым положением, по своему выбору.

Особенности эксплуатации

- Для поддержания нормальной работы обогревателя очистите снег и лед с щеток стеклоочистителей и с воздухозаборных отверстий, расположенных снаружи перед ветровым стеклом.

РАБОТА КОНДИЦИОНЕРА

Кондиционер предназначен для охлаждения и осушения воздуха в салоне. Чтобы включить кондиционер, запустите двигатель, поверните ручку включения вентилятора в желаемое положение (от 1 до 4) и нажмите кнопку выключателя кондиционера.

Кондиционер охлаждает воздух только во время работы двигателя.

Охлаждение

Этот режим используется для охлаждения и осушения воздуха.

1. Отключите рециркуляцию воздуха.
 2. Поверните ручку переключения потоков воздуха в положение "↻".
 3. Включите вентилятор.
 4. Нажмите кнопку выключателя кондиционера. Загорится индикаторная лампочка.
 5. Установите ручку регулировки температуры в желаемое положение.
- Для быстрого охлаждения при высокой температуре воздуха снаружи автомобиля включите режим рециркуляции воздуха. После охлаждения воздуха в салоне выключите режим рециркуляции.

Осушающий обогрев

В этом режиме происходит обогрев и осушение воздуха.

1. Отключите режим рециркуляции.
2. Поверните ручку переключения потоков воздуха в положение "↻".
3. Включите вентилятор.
4. Нажмите кнопку выключателя кондиционера. Загорится индикаторная лампочка.
5. Установите ручку регулировки температуры в желаемое положение.

Осушение и удаление запотевания стекол

Этот режим используется для устранения запотевания стекол и для осушения воздуха.

1. Отключите режим рециркуляции.
2. Поверните ручку переключения потоков воздуха в положение "↻".
3. Включите вентилятор.
4. Нажмите кнопку выключателя кондиционера. Загорится индикаторная лампочка.
5. Установите ручку регулировки температуры в желаемое положение.

Особенности эксплуатации

- При работающем кондиционере следует держать стекла и люк закрытыми.
- Если в жаркую погоду машина стояла некоторое время на солнце, то для более быстрого охлаждения следует проветрить салон. Перед началом движения откройте все окна. Через две-три минуты движения закройте окна.
- **Для поддержания нормального состояния смазки системы кондиционирования воздуха ее необходимо включать на 10 минут не реже, чем раз в месяц.**
- Если стрелка указателя температуры охлаждающей жидкости показывает повышенную температуру в системе охлаждения двигателя, то необходимо отключить кондиционер. Подробности изложены в разделе "Перегрев двигателя" главы "В случае аварии".
- Независимо от положения кнопки рециркуляции воздуха, из центрального и бокового отверстий вентилятора всегда должен поступать воздух. Для более эффективного устранения запотевания бокового стекла следует закрывать центральное сопло вентилятора и направлять воздух из бокового вентилятора на боковое стекло (относится к моделям с левым рулем).

Воздушный фильтр вентилятора

Система кондиционирования воздуха снабжена воздушным фильтром, задерживающим частицы грязи и пыли. Для поддержания эффективной работы кондиционера необходимо производить регулярную замену фильтра в соответствии с графиком техобслуживания. Для замены фильтра следует обратиться к дилеру Nissan.

Фильтр следует заменить также в случае неэффективного проветривания или устранения запотевания стекол во время работы кондиционера.

Технический уход за кондиционером

Кондиционеры на автомобилях фирмы Nissan заправляются хладагентом нового типа, разработанного с учетом требований охраны окружающей среды.

Такой хладагент безвреден для озонового слоя Земли.

Тем не менее, следует помнить, что хладагент может вносить свой вклад в процесс глобального потепления климата Земли.

Для технического обслуживания кондиционера фирмы Nissan требуется специальное заправочное оборудование и смазочные масла. Использование неподходящих хладагентов или смазочных масел приведет к выходу из строя всей системы кондиционирования. Смотрите раздел "Рекомендации по хладагенту и смазке кондиционера" в главе "Техническая информация".

Техническое обслуживание экологически чистого кондиционера фирмы Nissan рекомендуется проводить у дилера Nissan.

РАДИОПРИЕМНИК

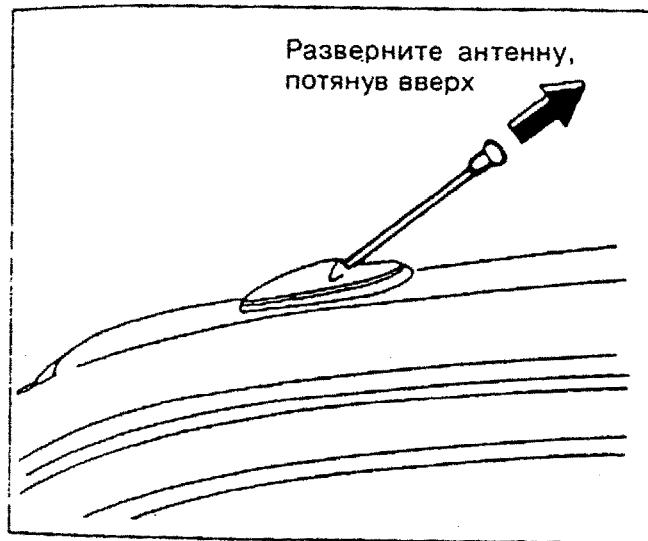

Радиоприемник работает только тогда, когда ключ зажигания установлен в положение "ACC" или "ON". При незаведенном двигателе радиоприемник работает только в том случае, если ключ зажигания находится в положении "ACC".

Для наилучшего приема радиосигнала следует полностью выдвинуть антенну.

На прием радиосигнала влияет мощность передающей станции и ее удаленность, помехи от зданий, мостов, гор и других препятствий. Кратковременные изменения качества приема как правило вызываются этими внешними помехами.

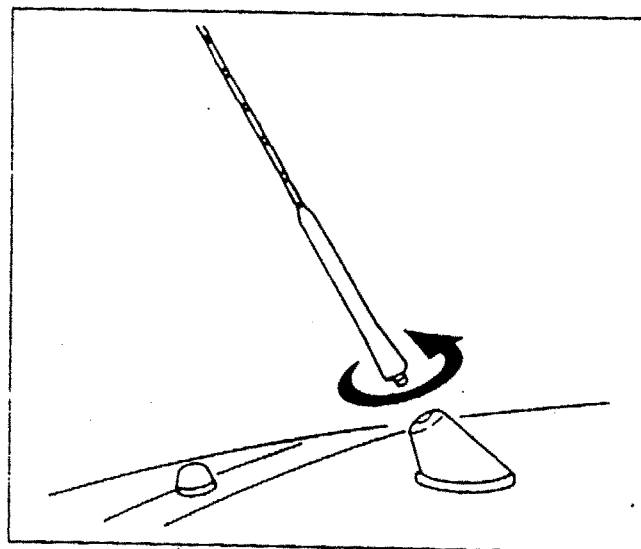

Антенна данного типа не может быть сложена, но ее можно снять, последовательно поворачивая против часовой стрелки.

⚠ ОСТОРОЖНО

Всегда снимайте антенну перед помывкой автомобиля механической мойкой. В противном случае антенна может быть повреждена.

4 Запуск двигателя и вождение

Обкатка нового автомобиля	4-2	Запуск двигателя (CD20)	4-9
Перед запуском двигателя	4-2	Движение с механической коробкой передач	4-10
Меры предосторожности при запуске двигателя и движении	4-3	Движение с автоматической коробкой передач	4-11
Трехступенчатый нейтрализатор	4-3	Парковка	4-14
Меры безопасности при движении	4-4	Меры предосторожности	4-16
Буксировка прицепа	4-5	Меры предосторожности при движении	4-16
Ключ зажигания	4-8	Система антиблокировки тормозов	4-18
Запуск двигателя (GA14DE и GA16DE)	4-9	Меры предосторожности в холодную погоду	4-19

ОБКАТКА НОВОГО АВТОМОБИЛЯ

В целях обеспечения надежной и экономичной работы автомобиля, в течении первых 1600 км пробега необходимо следовать приведенным ниже рекомендациям. Несоблюдение рекомендаций может привести к поломке автомобиля или к уменьшению срока службы двигателя.

- Не развивайте скорость более 90 км/час и не допускайте работу двигателя на оборотах более 4000 об/мин. Избегайте длительного движения с постоянной скоростью, как высокой, так и низкой.
- Не следует ускоряться с полностью открытой дроссельной заслонкой ("на полном газу") ни на какой передаче.
- Не следует начинать движение с места с большим ускорением.
- По возможности избегайте резкого торможения.
- Не следует буксировать прицеп на протяжении первых 800 км.

ПЕРЕД ЗАПУСКОМ ДВИГАТЕЛЯ



ОСТОРОЖНО

Динамические характеристики автомобиля в значительной степени зависят от величины нагрузки и ее распределения на машину, а также от наличия дополнительного оборудования (прицепа, багажника на крыше). Манера и скорость вождения должны соответствовать условиям. **НЕ СЛЕДУЕТ ВЫПОЛНЯТЬ ПЕРЕВОЗКУ ТЯЖЕЛЫХ ГРУЗОВ НА ВЫСОКОЙ СКОРОСТИ.**

- Убедитесь в том, что пространство вокруг автомобиля свободно.
- Периодически проверяйте то, что требует регулярного контроля, например, уровень моторного масла.
- Все окна и осветительные приборы должны быть очищены от загрязнений.
- Визуально проверьте состояние шин. Проверьте давление воздуха в шинах.
- Закройте все двери.
- Отрегулируйте сиденье и подголовники.
- Отрегулируйте положение наружных и внутренних зеркал.
- Пристегните ремни безопасности. Пассажиры также должны использовать ремни безопасности.

- Во избежание получения травм при резком торможении не кладите твердые или тяжелые предметы на переднюю и заднюю полки.
- Проверьте, что при повороте ключа зажигания в положение "ON" (3) все контрольные лампочки работают правильно.
- Настройте радио на желаемую радиостанцию.

МЕРЫ ПРЕДОСТОРОЖНОСТИ ПРИ ЗАПУСКЕ ДВИГАТЕЛЯ И ДВИЖЕНИИ

ОСТОРОЖНО

Не следует оставлять в машине детей, инвалидов или домашних животных. В результате неосторожных действий они могут нанести себе вред. Помимо этого, в жаркие солнечные дни температура в закрытой машине может быстро подняться и стать опасной или даже смертельной для людей и животных.

ВЫХЛОПНЫЕ ГАЗЫ (окись углерода)

ОСТОРОЖНО

- Не вдыхайте выхлопные газы. В них содержится бесцветный и не имеющий запаха оксид углерода, который опасен для здоровья. При попадании в легкие он вызывает потерю сознания, а при длительном воздействии — смерть.
- При возникновении подозрения, что в салон автомобиля попадают выхлопные газы, следует немедленно открыть все окна и после остановки осмотреть машину.
- Не следует запускать двигатель в закрытых помещениях (например в гараже).
- Не допускайте продолжительной работы двигателя на холостом ходу.
- Не следует долгое время находиться внутри припаркованного автомобиля с заведенным двигателем.
- В случае вынужденной остановки на протяжении длительного времени при работающем двигателе следует включить вентилятор, обеспечивающий поступление в салон свежего воздуха.

ТРЕХСТУПЕНЧАТЫЙ НЕЙТРАЛИЗАТОР (если имеется)

Каталитический нейтрализатор встроен в выхлопную систему и предназначен для дожигания при высокой температуре выхлопных газов с целью уменьшить в них количество загрязняющих веществ. Помимо этого, каталитический нейтрализатор является одним из важнейших компонентов системы электронного контроля работы двигателя.

ВНИМАНИЕ

- Выхлопной газ и детали системы выброса выхлопных газов имеют высокую рабочую температуру. Во время работы двигателя рядом с выхлопной трубой не должны находиться люди и легко воспламеняющиеся материалы.
- Не останавливайте автомобиль над легко воспламеняющимися материалами, например, над сухой травой, обрывками бумаги или ткани.
- При парковке необходимо убедиться, что люди и легко воспламеняющиеся материалы не находятся рядом с выхлопной трубой.

Во избежание повреждений
нейтрализатора

ВНИМАНИЕ

- Используйте ТОЛЬКО НЕЭТИЛИРОВАННЫЙ БЕНЗИН марки, указанной в разделе "Рекомендуемое топливо" главы "Техническая информация". Использование этилированного бензина приведет к выходу из строя каталитического нейтрализатора.
- Не допускается использование этилированного бензина.

МЕРЫ БЕЗОПАСНОСТИ ПРИ ДВИЖЕНИИ

Осадок, образуемый от этилированного бензина, существенно снижает эффективность каталитического нейтрализатора по сокращению выхлопа в атмосферу вредных веществ.

- Необходимо поддерживать двигатель в отрегулированном состоянии. Сбои в системе зажигания, работе карбюратора или электрических системах могут привести к попаданию в нейтрализатор обогащенных остатков топлива, вызывая его перегрев. **Не следует продолжать эксплуатацию автомобиля при появлении частых перебоев в системе зажигания, при значительном снижении скоростных характеристик или других необычных изменениях, связанных с работой двигателя.** В таких случаях немедленно обращайтесь к дилеру Nissan для осмотра машины.
- Избегайте эксплуатации автомобиля при недостаточном количестве топлива в топливном баке. В противном случае возникающие перебои в системе зажигания могут вывести из строя каталитический нейтрализатор.
- После запуска холодного двигателя не следует резко повышать обороты.
- Если двигатель не запускается от аккумулятора, не следует запускать его методом буксировки автомобиля.

Во время движения необходимо учитывать конкретные дорожные условия. Водитель должен уметь грамотно ориентироваться в любой дорожной обстановке.

ВРЕМЯ РАЗОГРЕВА ДВИГАТЕЛЯ

Обороты холодного двигателя быстрее, чем у разогретого, поэтому следует соблюдать особую осторожность при переключении передачи (ручной или автоматической коробки) до полного прогрева двигателя.

ДВИЖЕНИЕ С БАГАЖОМ

Динамические характеристики автомобиля в значительной степени зависят от величины нагрузки и ее распределения на машину, а также от наличия дополнительного оборудования (прицепа, багажника на крыше). Манера и скорость вождения должны соответствовать условиям.

ДВИЖЕНИЕ ПО МОКРОЙ ДОРОГЕ

- Избегайте резких рывков с места, ускорений и торможений.
- Избегайте крутых поворотов и резких выездов из ряда.
- Держите большую дистанцию до впереди идущего автомобиля.
- При наличии на дороге луж, потоков воды и т.д. необходимо **СНИЖАТЬ СКОРОСТЬ** движения, чтобы избежать заноса, скольжения и потери управления.

Изношенные шины увеличивают риск потери управления машиной.

В ЗИМНЕЕ ВРЕМЯ

- Будьте особенно внимательны и соблюдайте осторожность.
- Избегайте резких вращений рулевого колеса.
- Держите большую дистанцию до впереди идущего автомобиля.

БУКСИРОВКА ПРИЦЕПА

Ваш автомобиль предназначен для перевозки главным образом людей и багажа.

Следует помнить, что буксировка прицепа ложится дополнительной нагрузкой на двигатель, силовую передачу, рулевой механизм, тормоза и прочие устройства. В процессе движения буксировка прицепа усугубляет действие таких неблагоприятных факторов, как раскачка боковым ветром, неровности дороги и разъезд со встречным грузовым автотранспортом. В этом случае необходимо соответственно изменить манеру и скорость вождения.

- Необходимо подобрать подходящие для машины и прицепа тягосцепные приспособления (сцепление, запасная цепь, надставка на крыше и т.д.). С вопросами о наличии тягосцепных приспособлений и более подробной информации о буксировке прицепов следует обращаться к дилеру Nissan.

За специальным набором инструментов для буксировочных устройств рекомендуется обратиться к дилеру Nissan. В случае необходимости буксировать прицеп на крутых склонах и на длительные расстояния рекомендуется обратиться за консультацией к дилеру Nissan.

ВНИМАНИЕ

- Во время буксировки прицепа, во избежание перегрева двигателя, необходимо следить за показаниями температуры охлаждающей жидкости.
- Не допускается превышать максимально допустимую нагрузку (вес прицепа плюс вес груза), установленную для тягосцепного устройства.

За более подробной информацией обратитесь к дилеру Nissan.

- Перед началом движения следует убедиться, что осветительные приборы прицепа исправны.
- Соблюдайте ограничения скорости, установленные для движения с прицепом.
- Избегайте резких рывков с места, ускорений и торможений.
- Избегайте крутых поворотов и выездов из ряда.
- Придерживайтесь движения с умеренной скоростью.
- При парковке обязательно блокируйте колеса как машины, так и прицепа. Включайте стояночный тормоз прицепа, если он имеется.
Не рекомендуется парковка на крутых склонах.
- Соблюдайте инструкции завода-изготовителя прицепа.
- Убедитесь, что давление воздуха в шинах соответствует установленному значению для максимальной нагрузки, указанной на памятке о шинах.
- При загрузке прицепа самые тяжелые предметы необходимо располагать над ведущим мостом.
Не допускается превышать максимально допустимую вертикальную нагрузку на тягосцепное устройство.

При буксировке прицепа соблюдайте ограничения скорости: не более 80 км/ч.

Установка сцепного устройства

Фирма Nissan рекомендует устанавливать тягосцепное устройство с учетом следующих условий:

- а) Максимально допустимая вертикальная нагрузка на тягосцепное устройство:
736 Н (75кг).
- б) Точки крепления тягосцепного устройства должны быть в местах, указанных на рисунке.

Далее на рисунках приведены примеры крепления тягосцепного устройства и необходимые для этого детали (болты, гайки, шайбы и т.д.)

Необходимо соблюдать все инструкции завода-изготовителя тягосцепного устройства по его установке и эксплуатации.

Пример установки:

- ① Снимите задний бампер.
- ② Снимите задний левый буксирный крюк.
- ③ Снимите опору глушителя (для моделей с кузовом типа хетчбек).
- ④ Установите тягосцепное устройство.
- ⑤ Подвесьте глушитель к опоре (для моделей с кузовом типа хетчбек).
- ⑥ Установите задний бампер таким образом, чтобы он закрывал крепления сцепного устройства.

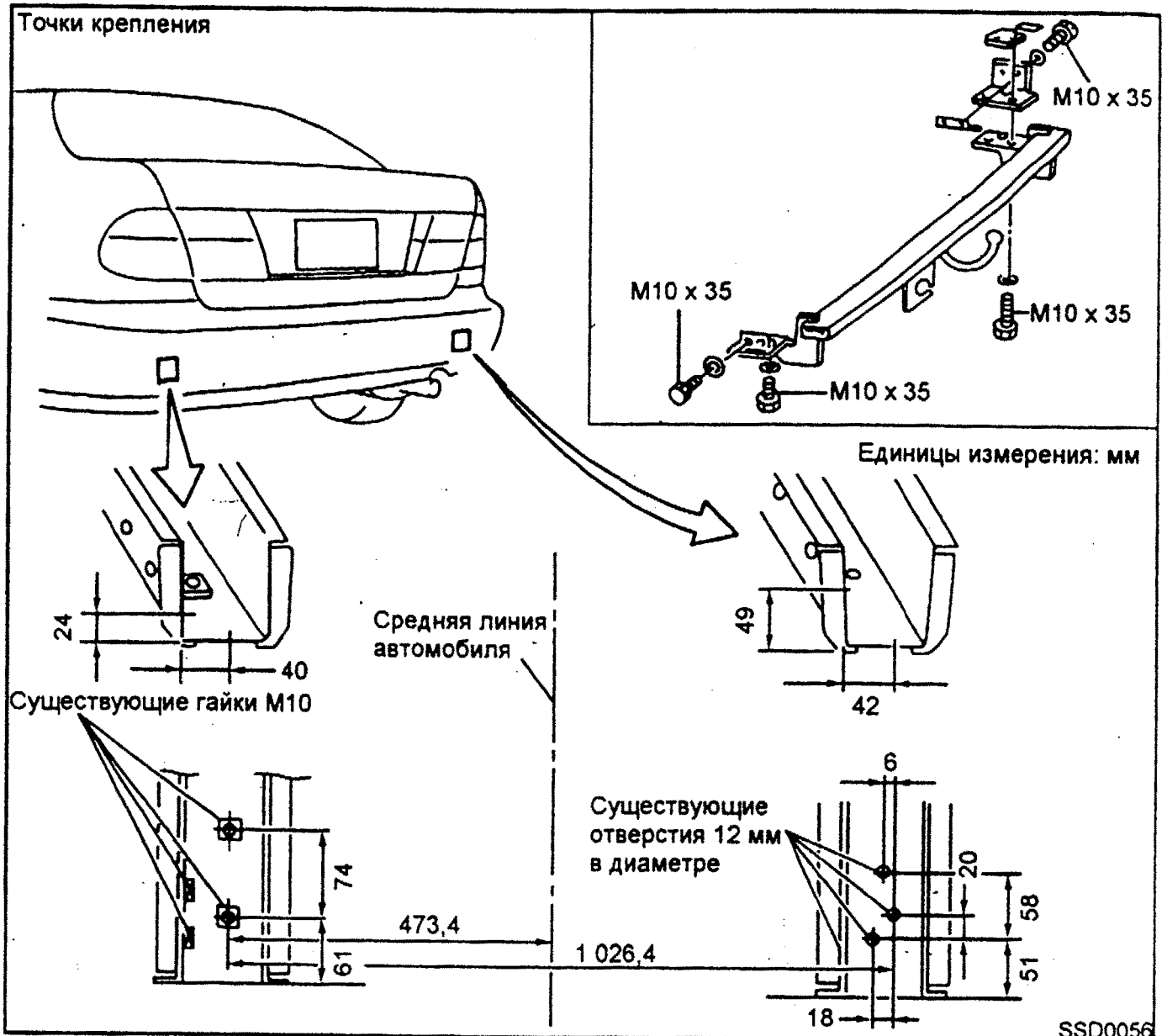

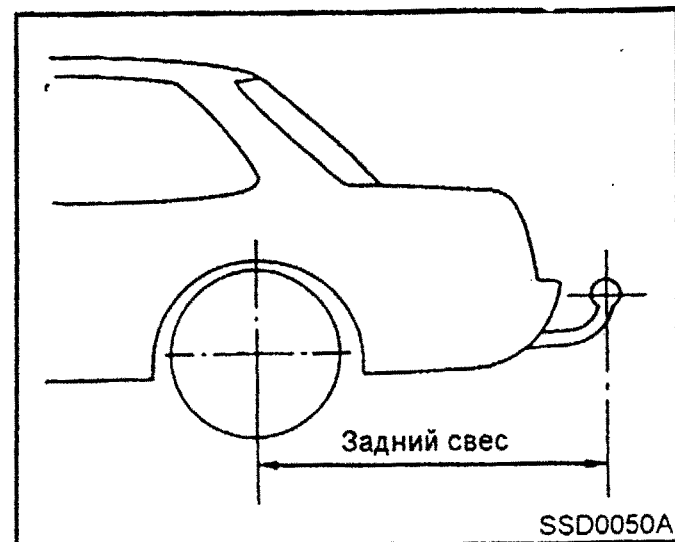
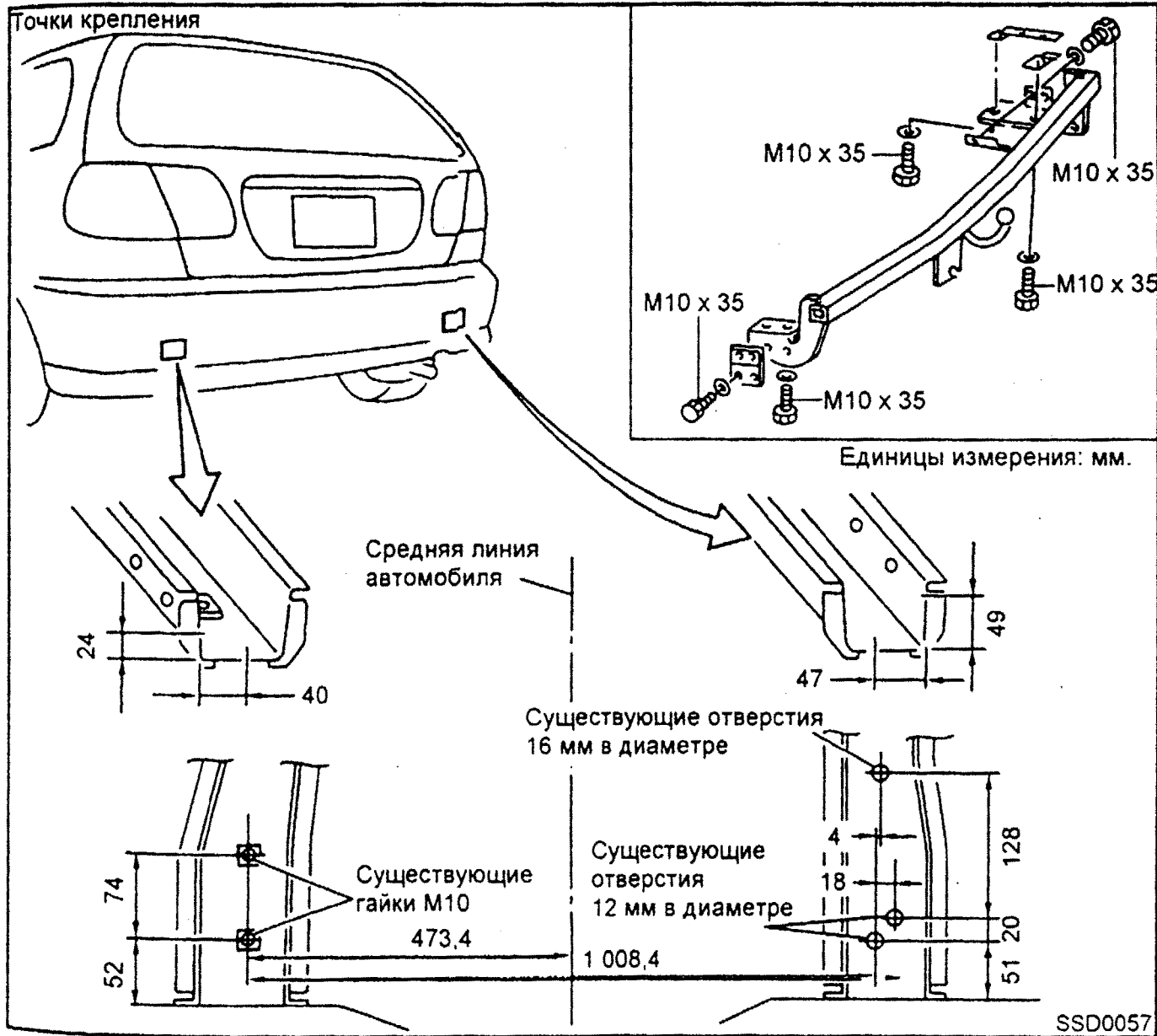

- с) Задний свес сцепного устройства должен составлять:
 не более 1020 мм для моделей типа седан
 не более 855 мм для моделей типа хетчбек

КЛЮЧ ЗАЖИГАНИЯ

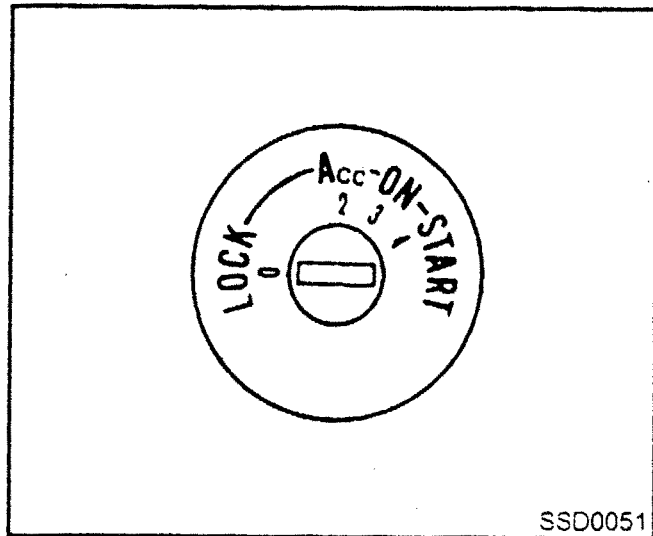

Ключ зажигания является составной частью противоугонного устройства блокировки руля.

"LOCK" — положение при обычной парковке (0).

Ключ вынимается из замка только в этом положении.

Чтобы заблокировать руль, вытащите ключ и поверните руль влево или вправо до положения, в котором сработает замок (будет слышен щелчок).

Чтобы разблокировать рулевое колесо, вставьте ключ и без усилия поверните его, одновременно слегка вращая руль влево и вправо.

⚠ ОСТОРОЖНО

Запрещается вынимать ключ во время движения. Это приведет к блокировке руля, что может вызвать потерю управления и, как следствие, серьезную аварию.

"ACC" (вспомогательные устройства) (2)

Установка ключа в это положение позволяет поддерживать электрическое питание вспомогательных устройств, например, радиоприемника, в то время, когда заглушен двигатель.

"ON" Рабочее положение (3).

При повороте ключа в это положение включаются система зажигания и электрические вспомогательные устройства.

"START" (4)

При повороте ключа в это положение происходит запуск стартера и двигателя.

**Ключ системы NATS V2.0
(противоугонного блокирующего
устройства фирмы Nissan)
(для моделей с бензиновым двигателем)**

При попытке запустить двигатель без помощи специального ключа серии NATS V2.0 срабатывает противоугонное устройство фирмы Nissan — NATS V2.0, — которое глушит двигатель.

Если с ключом серии NATS V2.0 двигатель не завелся с первого раза, то следует повторить операцию, повернув ключ в положение "OFF", а затем, примерно, через пять секунд, — опять в положение "START".

ЗАПУСК ДВИГАТЕЛЕЙ МОДЕЛЕЙ GA14DE И GA16DE

1. Поставьте машину на стояночный тормоз.
2. **Механическая коробка передач:**
Установите рычаг коробки передач в положение "N" (нейтральное) и, включая стартер, нажмите педаль сцепления до упора.

Автоматическая коробка передач:

Установите рычаг переключения скоростей в положение "P" (парковка) или "N" (нейтральное) (предпочтительнее "P").

Стартер сконструирован таким образом, чтобы не срабатывать при каких-либо других положениях селектора, в которых возможно движение.

3. Заведите двигатель, повернув ключ зажигания в положение "START". При этом нога с педали акселератора должна быть убрана. После того, как двигатель завелся, отпустите ключ. Если после запуска двигатель сразу заглох, то следует повторить описанную процедуру.

— В экстремально холодную или жаркую погоду запуск двигателя может быть затруднен. В этом случае запуск следует производить с нажатой педалью акселератора.

— В летнее время при запуске двигателя, заглушенного более 30 минут назад, следует держать педаль акселератора нажатой до упора.

ВНИМАНИЕ

Продолжительность непрерывной работы стартера не должна превышать 10 секунд. Если двигатель не запускается в течение этого времени, то необходимо подождать 10 секунд, прежде чем снова включить стартер. Непрерывная работа приведет к выходу стартера из строя.

В случаях, когда для запуска двигателя приходится использовать внешнюю аккумуляторную батарею, необходимо тщательно следовать инструкциям и мерам предосторожности, изложенным в главе "В случае аварии".

4. Прогрев двигателя

После запуска необходимо дать двигателю поработать на холостом ходу не менее 30 секунд. Начинать движение следует с умеренной скоростью, особенно в холодную погоду.

ЗАПУСК ДВИГАТЕЛЯ МОДЕЛИ CD20

1. Поставьте машину на стояночный тормоз.
2. Установите рычаг коробки передач в положение "N" (нейтральное) и нажмите педаль сцепления до упора.
3. Поверните ключ зажигания в положение "ON" и подождите, пока не погаснет индикатор свечи накала .
4. После того, как индикатор свечи накала погаснет, заведите двигатель, повернув ключ зажигания в положение "START". При этом нога с педали акселератора должна быть убрана. После того, как двигатель заведется, отпустите ключ.
 - Продолжительность непрерывной работы стартера не должна превышать 20 секунд. Если двигатель не запускается в течение этого времени, то необходимо подождать 20 секунд, прежде чем снова включать стартер. Непрерывная работа без перерывов приведет к выходу стартера из строя.
 - В экстремально холодную или жаркую погоду запуск двигателя может быть затруднен. В этом случае запуск следует производить с нажатой педалью акселератора.
5. После запуска необходимо дать двигателю поработать на холостом ходу не менее 30 секунд.

ДВИЖЕНИЕ С МЕХАНИЧЕСКОЙ КОРОБКОЙ ПЕРЕДАЧ

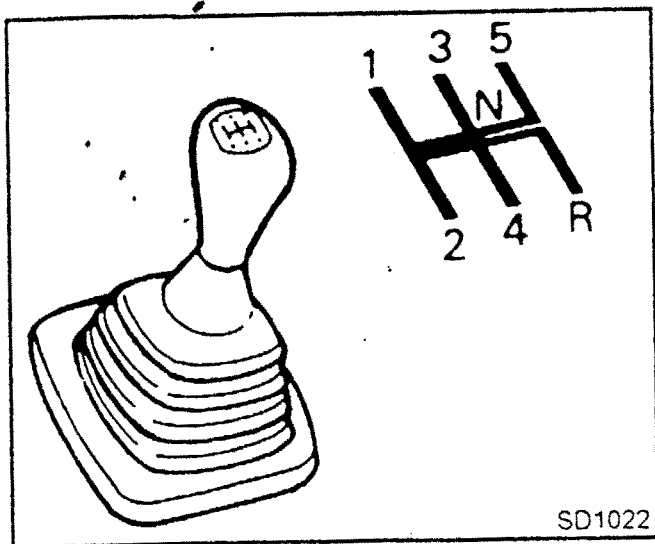

Начало движения

1. Нажмите педаль сцепления до упора и переведите рычаг переключения передач в положение "1" или "R".
2. Медленно выжмите педаль акселератора, одновременно отпуская педаль сцепления и поднимая рычаг стояночного тормоза.

Меры предосторожности при движении

Чтобы переключить передачу, нажмите до отказа на педаль сцепления и затем передвиньте рычаг передачи. После этого медленно отпустите педаль сцепления.

Переключение сразу с пятой передачи на задний ход невозможно. Сперва необходимо установить рычаг в нейтральное положение, и только после этого — на задний ход.

В случае затрудненного перемещения рычага на обратный ход или на первую передачу следует сперва установить рычаг в нейтральное положение и только после этого, нажав педаль сцепления, передвинуть рычаг на обратный ход или на первую передачу.

ВНИМАНИЕ

- Не допускается держать ногу на педали сцепления во время движения. Это приведет к выходу сцепления из строя.
- Прежде чем переключить передачу на задний ход, следует полностью остановить машину.
- Во избежание проскакивания и раздробления шестерен необходимо при переключении передачи всегда нажимать педаль сцепления до отказа.
- Для уменьшения риска дорожно-транспортных происшествий избегайте резких стартов и ускорений.
- При необходимости быстрого ускорения переходите на более низкую передачу и ускоряйтесь до достижения максимальной скорости на этой передаче. Не следует превышать предельно допустимую скорость, рекомендуемую для каждой из передач. В случае движения по скользкой дороге требуется повышенная осторожность при совершении ускорения или при переходе на более низкую передачу. Резкое ускорение и понижение передачи может привести на скользкой дороге к пробуксовке колес и потере управления.

Рекомендуемые скорости переключения передач

Ниже приводятся скорости движения машины, при которых рекомендуется переходить на более высокую передачу. Эти рекомендации даются с точки зрения экономии топлива и оптимального использования эксплуатационных характеристик автомобиля. Реальные скорости, при которых переход с одной передачи на другую является наиболее оптимальным, зависят от состояния дороги, погодных условий и индивидуального стиля вождения.

Переключение передачи	км/час
с 1 на 2	15
с 2 на 3	35
с 3 на 4	50
с 4 на 5	70

Приведенные цифры показывают только рекомендуемые скоростные границы каждой передачи. Скорость движения в первую очередь должна удовлетворять всем правилам дорожного движения и мерам безопасности.

ДВИЖЕНИЕ С АВТОМАТИЧЕСКОЙ КОРОБКОЙ ПЕРЕДАЧ

Начало движения

- После запуска двигателя следует нажать на педаль тормоза и только после этого переместить рычаг переключения передач в одно из положений движения (положения "D", "R", "2" или "1"). Необходимо следить за тем, чтобы автомобиль был полностью неподвижен, прежде чем начинать перемещать рычаг.

На моделях, снабженных кнопкой блокировки рычага переключения передач, невозможно перейти с передачи "P" на какую-либо передачу движения, если не нажата педаль тормоза. Данный механизм блокировки срабатывает только тогда, когда ключ зажигания находится в положении "ON".

1. Удерживая педаль тормоза нажатой, включите одну из передач движения.
2. Отпустите стояночный и педальный тормоз и постепенно начните движение.

ВНИМАНИЕ

- Скорость холостого хода у холодного двигателя выше, чем у прогретого. Следует соблюдать повышенную осторожность при переключении передачи (как переднего, так и заднего хода) до тех пор, пока двигатель не прогреется.
- Во избежание внезапного движения автомобиля не следует повышать обороты двигателя на холостом ходу.

Меры предосторожности при движении

- Запрещается переключать рычаг коробки передач в положение "P" или "R" во время движения.
- Во время запуска двигателя рычаг переключения передач должен находиться в положении "P" или "N". В других положениях рычага двигатель не заводится (если заводится, то необходимо обратиться к дилеру Nissan для ремонта автомобиля).
- При парковке, даже на небольшое время, следует установить рычаг переключения передач в положение "N" и поставить автомобиль на стояночный тормоз.
- Во время переключения из положения "N" в одно из положений движения двигатель должен работать на холостом ходу.
- В случае остановки автомобиля на склоне вверх.
Необходимо нажать на педаль тормоза (предварительно переключив селектор в положение "N"), чтобы удержать машину на месте и предохранить трансмиссию от перегрева.

ВНИМАНИЕ (при запуске двигателя)

● ВЫЖМИТЕ ПЕДАЛЬ ТОРМОЗА

Переключение рычага коробки передач в положение "D", "R", "2" или "1" при отжатой педали тормоза и работающем двигателе приведет к медленному движению машины. Прежде, чем перевести рычаг в одно из этих положений, необходимо до конца нажать на педаль тормоза.

● УБЕДИТЕСЬ, ЧТО РЫЧАГ ПЕРЕКЛЮЧЕНИЯ ПЕРЕДАЧ СТОИТ В ПРАВИЛЬНОМ ПОЛОЖЕНИИ

Необходимо следить, чтобы рычаг переключения передач находился в нужном положении. Положения "D", "1", "2" предназначены для движения вперед, а "R" — назад. После установки рычага в нужное положение снимите автомобиль со стояночного тормоза и отпустите педальный тормоз. Нажмите на педаль акселератора, и машина начнет движение. Избегайте резкого старта и пробуксовки шин. Не следует повышать обороты двигателя на холостом ходу. Это может привести к внезапному движению машины, если рычаг переключения передач установлен в положение "D", "R", "2" или "1", или к поломке двигателя, если он находится в положении "N" или "P".

● ПРОГРЕЙТЕ ДВИГАТЕЛЬ

Скорость холостого хода холодного двигателя выше, чем у прогретого. Следует соблюдать повышенную осторожность при переключении рычага коробки передач в положения движения до тех пор, пока двигатель не прогреется.

● ПАРКОВКА МАШИНЫ

Нажмите на педаль тормоза и, когда машина остановится, переместите рычаг переключения передач в положение парковки "P". Затем установите стояночный тормоз и отпустите педальный тормоз.

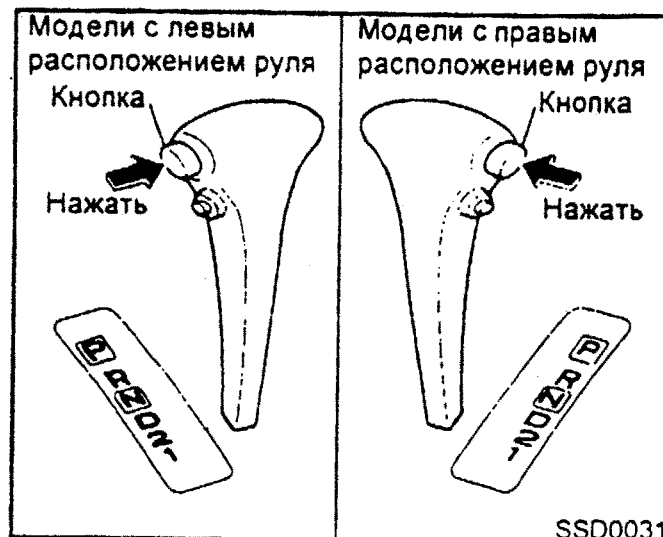

Для переключения в положения "P", "R" или из положения "2" в положение "1" нажмите кнопку. Все другие положения можно установить без нажатия кнопки.

"P" (Парковка):

Это положение предназначено для парковки машины или для запуска двигателя. Использовать его следует при установленном стояночном тормозе. При парковке на склоне сперва установите стояночный тормоз, а затем переключите рычаг в положение "P".

ВНИМАНИЕ

Устанавливать рычаг в это положение допускается только при неподвижном автомобиле.

"R" (Задний ход):

Положение заднего хода. Переключать в это положение допускается только после полной остановки машины.

"N" (Нейтральное):

Отключен и передний, и задний ход. В этом положении можно заводить двигатель. Если двигатель заглох во время движения, то запускать его следует после переключения селектора в положение "N".

"D" (Движение):

Предназначено для нормального движения вперед.

"2" (Вторая передача):

Предназначено для подъема вверх по склону или для торможения двигателем при спуске вниз по склону.

Не допускается переключать рычаг коробки передач в положение "2" при скоростях свыше 95 км/ч. Если рычаг установлен в положение "2", то следует соблюдать ограничение скорости в 95 км/ч.

"1" (Низкая передача):

Предназначена для медленного подъема вверх по склону или медленного движения по глубокому снегу, песку или грязи, а также для максимального торможения двигателем на крутых спусках вниз.

Не допускается переключать рычаг коробки передач в положение "1" при скоростях свыше 95 км/ч. Если рычаг установлен в положение "1", то следует соблюдать ограничение скорости в 50 км/ч.

Быстрое переключение из положения "D" на более низкую передачу

При выполнении обгона или для быстрого подъема вверх по склону выжмите педаль акселератора до упора. Это приведет к переключению на более низкую вторую или первую передачу, в зависимости от скорости движения машины.

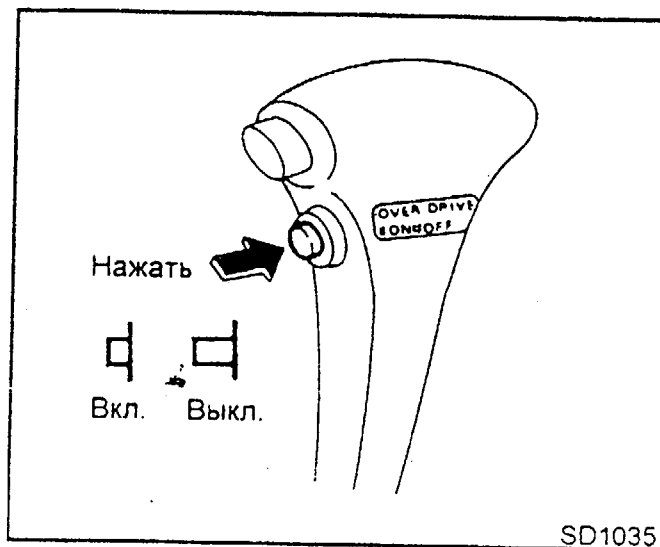

Переключатель повышающей передачи

ON (Вкл.): При нормальном движении включайте ускоряющую передачу (кнопка нажата). Рычаг переключения передач при этом должен быть установлен в положение "D". В режиме повышающей передачи по мере увеличения скорости машины трансмиссия автоматически повышает передачу.

Механизм повышающей передачи начинает работать только после прогрева двигателя.

OFF (выкл.): При движении вверх или вниз по длинным склонам, когда более эффективно использовать "торможение" двигателем, следует выключать повышающую передачу (кнопка отжата). Помимо этого, при продолжительном движении на низкой скорости или на длинном плавном подъеме, трансмиссия

может постоянно переключаться между 3-ей передачей и повышающей, вызывая чувство дискомфорта. В таких случаях также рекомендуется выключать повышающую передачу. Когда повышающая передача отключена, горит сигнальная лампочка.

После того, как условия движения нормализуются, снова включите повышающую передачу.

Во избежание увеличения расхода топлива не следует ездить на высокой скорости с отключенной повышающей передачей в течение продолжительного времени.

ПАРКОВКА

ВНИМАНИЕ

Не допускается останавливать автомобиль над легко воспламеняющимися материалами, например, над сухой травой, обрывками бумаги или ткани.

Для обеспечения безопасности стоянки необходимо включать стояночный тормоз и правильно устанавливать передачу.

1. С усилием потяните вверх рычаг стояночного тормоза.
2. **Для моделей с механической коробкой передач:**

Установите рычаг коробки передач на задний ход (положение REVERSE). При парковке на склоне вверх установите рычаг на первую передачу.

Для моделей с автоматической коробкой передач:

Установите рычаг переключения передач в положение "P" (парковка).

ВНИМАНИЕ

При таком способе парковки исключается чрезмерное давление на ведущий мост, что может вызвать затруднение при переключении передачи из положения "P". Переместите рычаг переключения передач вперед, насколько это возможно, и убедитесь, что его переключение в какое-либо другое положение может быть произведено только после нажатия кнопки на ручке рычага.

3. Поверните ключ зажигания в положение "LOCK" и вытащите его.



ОСТОРОЖНО

- Запрещается оставлять автомобиль с работающим двигателем.
- Не следует оставлять в машине детей без присмотра.

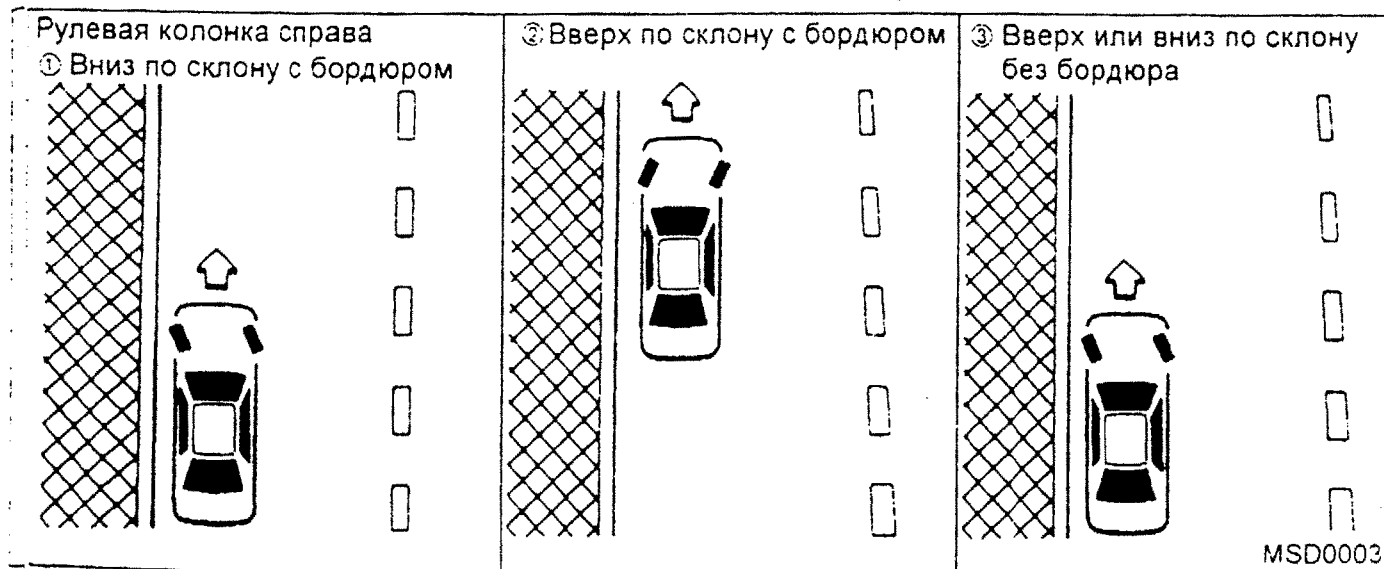
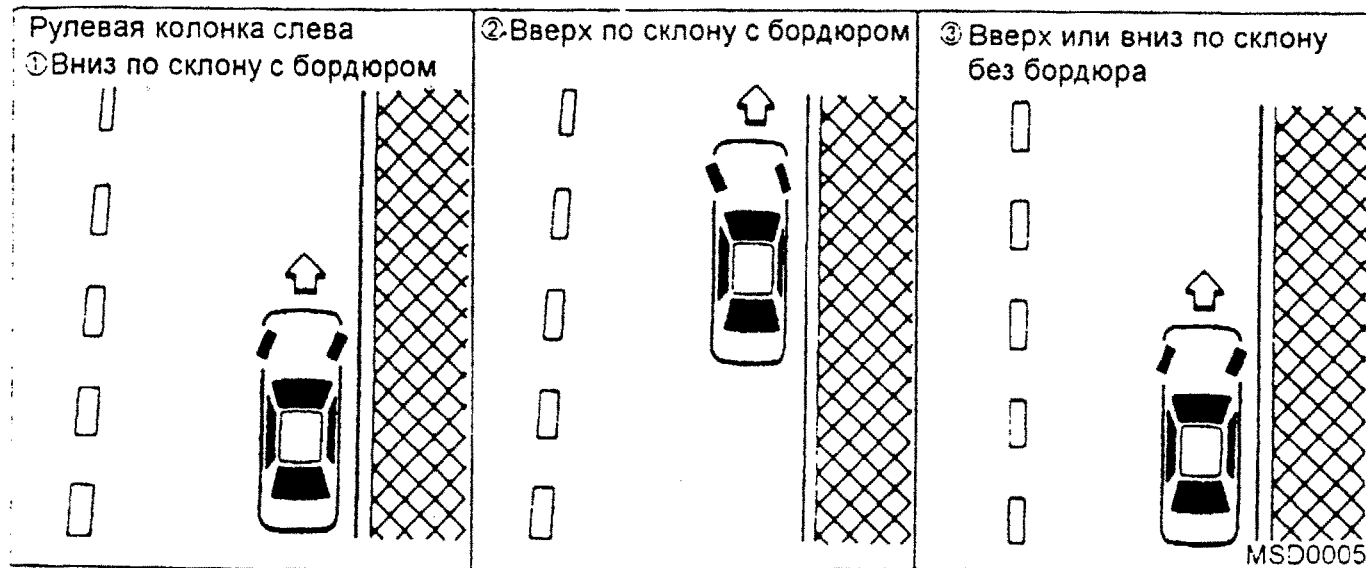

При парковке на дороге с уклоном следует повернуть колеса таким образом, чтобы в случае внезапного начала движения автомобиль не выехал на проезжую часть дороги.

● **НА СКЛОНЕ ВНИЗ:** ①

Поверните колеса к бордюру и, отпустив тормоза, дайте машине скатиться вперед, пока колесо не коснется бордюра. После этого установите стояночный тормоз.

● **НА СКЛОНЕ ВВЕРХ:** ②

Поверните колеса от бордюра и, отпустив педаль тормоза, дайте машине скатиться назад, пока колесо не коснется бордюра. После этого установите стояночный тормоз.

● **НА СКЛОНЕ ВВЕРХ ИЛИ ВНИЗ В ОТСУТСТВИИ БОРДЮРА:** ③

Поверните колеса в сторону обочины так, чтобы в случае движения машина поехала от центра дороги. После этого установите стояночный тормоз.

МЕРЫ ПРЕДОСТОРОЖНОСТИ

Оставляя автомобиль на стоянке:

- Всегда берите ключ зажигания с собой, даже когда машина остается в гараже.
- Полностью закрывайте все окна и запирайте все двери автомобиля.
- Парковать автомобиль следует там, где его будет хорошо видно. Ночью паркуйте автомобиль в освещенных местах.
- Включайте противоугонную сигнализацию или блокирующие устройства даже в том случае, если Вы оставляете автомобиль лишь на короткое время.
- Не оставляйте в автомобиле детей и домашних животных без присмотра.
- Не оставляйте на виду ценные вещи. Забирайте их с собой, либо запирайте в багажник.
- Не оставляйте в машине технический паспорт и прочие документы. В случае кражи автомобиля эти документы помогут похитителю продать его.
- Не оставляйте вещи на багажной решетке, установленной на крыше. Заприте их в багажник или оставьте в салоне.
- Не оставляйте в машине запасной ключ. Храните его в безопасном месте дома.
- Не оставляйте в машине бирку с номером ключа. Похититель может залезть в машину и, узнав номер ключа, впоследствии угнать автомобиль с помощью изготовленного дубликата.

МЕРЫ ПРЕДОСТОРОЖНОСТИ ПРИ ДВИЖЕНИИ

● Вакуумный усилитель тормозов:

Действие усилителя тормозов основано на использовании вакуума, создаваемого двигателем. В случае остановки двигателя или при обрыве приводного ремня (для моделей с дизельным двигателем) педальный тормоз продолжает работать, однако для остановки автомобиля в этом случае потребуется гораздо большее усилие при нажатии на педаль тормоза, и тормозной путь автомобиля возрастет.



ОСТОРОЖНО

Не следует двигаться по инерции с заглушенным двигателем.

● Гидравлический усилитель руля:

Для облегчения рулевого управления используется гидравлический насос, приводимый в действие двигателем.

В случае остановки двигателя или обрыва приводного ремня рулевое управление продолжает исправно работать, однако требует большего усилия при поворачивании рулевого колеса, особенно при выполнении крутого поворота и на малых скоростях движения.

● Мокрые тормоза:

После мойки автомобиля или при движении по воде тормоза могут намочнуть. В результате тормозной путь увеличивается, и при торможении может произойти боковой занос автомобиля.

Чтобы высушить тормоза, ведите машину на безопасной скорости, слегка нажимая на педаль тормоза. Это разогреет тормозные

колодки. Избегайте движения на высокой скорости, пока тормоза не высохнут и не начнут работать нормально.

- Не следует постоянно держать ногу на педали тормоза во время движения. Это приводит к перегреву тормозов, более быстрому изнашиванию тормозных колодок и большему расходу топлива.
- При движении по крутым или затяжным спускам следует уменьшать скорость движения и переходить на более низкую передачу. Это увеличивает срок службы тормозов и предотвращает их перегрев. Движение с перегретыми тормозами опасно.
- Движение по скользкой дороге требует повышенной осторожности при выполнении торможения, ускорения или переключения на более низкую передачу. Резкое торможение или ускорение может привести к проскальзыванию колес.

ПОДЪЕМ ПО СКЛОНУ

В ситуации, когда автомобиль начинает движение на крутом подъеме, одновременное управление тормозом и сцеплением может вызвать затруднение. В этом случае, во избежание пробуксовки сцепления, следует затормаживать автомобиль стояночным тормозом. В момент готовности начать движение медленно отведите стояночный тормоз, одновременно нажимая на газ и отпуская педаль сцепления.

СПУСК ПО СКЛОНУ

При движении вниз по склону рекомендуется использовать торможение двигателем, которое облегчает управление машиной. Перед спуском перейдите на более низкую передачу. Если Ваш автомобиль имеет автоматическую коробку передач, установите рычаг переключения передач в положение "2" или "1".

СВЕЧИ ЗАЖИГАНИЯ

Свечи зажигания, установленные на месте сборки автомобиля, разработаны для нормальных условий движения. Ниже приводятся условия, в которых рекомендуется устанавливать другие виды свечей зажигания с соответствующим тепловым диапазоном:

1. Если машина в основном используется для поездок на короткие расстояния, и двигатель не успевает нагреваться до своей рабочей температуры, то рекомендуется использовать свечи зажигания горячего типа.
2. Если машина часто эксплуатируется для переезда на длинные расстояния с постоянной высокой скоростью, то рекомендуется использовать свечи зажигания холодного типа.

Информацию о видах свечей зажигания можно получить у дилера Nissan.

СИСТЕМА АНТИБЛОКИРОВКИ ТОРМОЗОВ

Система антиблокировки тормозов (АБС) служит для предотвращения блокировки колес при резком торможении или торможении на скользкой дороге. Это помогает водителю сохранить управление и сводит к минимуму риск заносов и разворотов на скользкой дороге. Система осуществляет контроль за скоростью вращения каждого из колес и изменяет давление тормозной жидкости в тот момент, когда наступает блокировка и скольжение колеса.

Использование устройства антиблокировки

Нажмите и удерживайте педаль тормоза. **Не следует самостоятельно пытаться избежать блокировки, нажимая и отпуская педаль тормоза**, так как это только увеличит тормозной путь.

Программа автоматической проверки системы АБС

Система антиблокировки тормозов состоит из электронных датчиков, электронасосов и электромеханических (соленоидного типа) клапанов, управляемых компьютером. В компьютер заложена программа проверки всей системы, которая автоматически запускается каждый раз при пуске двигателя и работает во время движения автомобиля на медленной скорости вперед или назад. Во время работы программы проверки можно услышать характерное постукивание и почувствовать "биение" педали тормоза, что является нормальным и не означает каких-либо сбоев. Если в ходе проверки компьютер распознает какую-либо неисправность в работе, он отключает систему антиблокировки тормозов и включает на приборном щитке контрольную лампочку "ANTI-LOCK". В этом случае тормоза автомобиля продолжают работать нормально, но уже без системы антиблокировки.

В случае загорания лампочки "ABS" как во время процедуры проверки, так и во время движения, необходимо, по возможности быстрее, обратиться к дилеру Nissan для проведения ремонта системы антиблокировки тормозов.

Работа системы АБС

Система АБС не работает при скоростях движения ниже 5-10 км/ч. (Этот диапазон граничных скоростей может меняться в зависимости от дорожных условий). В тот момент, когда система АБС определяет, что состояние одного или более колес близко к блокированию, специальный сервомеханизм (под капотом двигателя) начинает быстро нагнетать и сбрасывать давление в гидравлическом приводе тормозов (подобно быстрой подкачке тормозов). Во время работы сервомеханизма можно почувствовать биение педали тормоза и услышать шум от вибрации сервомеханизма под капотом. Это является нормальным и указывает на правильную работу системы АБС. Срабатывание системы АБС указывает на опасные дорожные условия и на необходимость соблюдать повышенное внимание.



ОСТОРОЖНО

- Система антиблокировки тормозов существенно облегчает управление автомобилем при торможении на скользкой дороге и способна предотвратить блокировку колес в сложных и быстро меняющихся условиях. Но необходимо помнить, что на скользкой дороге тормозной путь всегда длиннее, независимо от работы системы АБС, а риск дорожно-транспортного происшествия всегда выше. Недопустимо, полагаясь на работу системы АБС, проявлять неосторож-

ность и невнимательность при вождении автомобиля. Помните, что ответственность за безопасность пассажиров и пешеходов несет водитель.

- Необходимо помнить, что эффективность торможения зависит также от типа и состояния шин.
- При замене шин следует устанавливать на все 4 колеса одинаковый предписанный тип шин.
- Перед установкой запасной шины дополнительно проверьте, что ее размер и тип соответствуют указанным на памятке шин. Информация о местоположении памятки шин приводится в главе "Техническая информация".

МЕРЫ ПРЕДОСТОРОЖНОСТИ В ХОЛОДНУЮ ПОГОДУ

Аккумуляторная батарея

Помните, что в холодную погоду у не полностью заряженного аккумулятора может замерзнуть электролит, что приведет к выходу аккумулятора из строя. Для поддержания максимальных характеристик аккумулятора необходимо регулярно его осматривать. Смотрите раздел "Аккумуляторная батарея" главы "Операции, выполняемые самостоятельно".

Слив охлаждающей жидкости

Если необходимо оставить машину на долгое время вне помещения, и если в системе охлаждения не используется антифриз, то необходимо слить охлаждающую жидкость. Для этого открутите дренажные пробки в нижней части радиатора и в блоке двигателя. Перед эксплуатацией машины снова налейте жидкость. Смотрите раздел "Система охлаждения двигателя" главы "Операции, выполняемые самостоятельно".

Автомобильные шины

1. Летние шины имеют протекторный рисунок для обеспечения наилучших характеристик при движении по сухой дороге. В условиях снежного или ледяного покрытия характеристики таких шин существенно снижаются. При движении по заснеженным дорогам и в условиях гололеда фирма Nissan рекомендует использовать на всех четырех колесах осенне-зимние или всесезонные шины. С вопросами по типу, размеру, номиналу скорости и наличию шин рекомендуется обращаться к дилеру Nissan.
2. Для лучшего сцепления с дорогой во время гололеда можно использовать шипованные шины. При этом следует помнить, что в некоторых странах и областях их использова-

ние запрещено. Прежде чем ставить шипованные шины, необходимо удостовериться, что это не нарушает местные правила.

Помните, что качество сцепления шипованных шин на мокрой или сухой дороге может оказаться хуже, чем у нешипованных зимних.

3. При необходимости можно пользоваться цепями противоскольжения. Размер цепей должен соответствовать размерам шин. При их установке следуйте инструкциям завода-изготовителя. Обязательно подтягивайте цепи специальным устройством натяжения, если на то есть специальные указания изготовителя. Во избежание поломки крыльев и ходовой части следует надежно закреплять концы цепей и ездить с меньшей, чем обычно, скоростью. На большой скорости управляемость и динамические показатели машины при наличии цепей значительно снижаются.

СПЕЦИАЛЬНОЕ ЗИМНЕЕ СНАРЯЖЕНИЕ

В зимнее время рекомендуется иметь в автомобиле следующие инструменты:

1. Скребок и жесткую щетку для удаления льда и снега со стекол и щеток стеклоочистителя
2. Крепкую плоскую доску для установки в качестве опоры под домкрат.
3. Лопатку для откапывания машины из снежного заноса.
4. Запас моющей жидкости для заправки бачка омывателя ветрового стекла.

Движение по заснеженным дорогам и в условиях гололеда

- Мокрый снег и тающий лед (при 0°C) или сильно замерзший снег и лед могут быть очень скользкими и их наличие на дороге в значительной степени осложняет движение из-за существенного снижения сцепления шин с поверхностью дороги. Рекомендуется избегать движения по таким дорогам и ездить по дорогам, посыпанным песком или дорожной солью.
- Следует ездить с повышенной осторожностью и ускоряться плавно. При быстром ускорении колеса будут прокручиваться, что еще более снизит сцепление с дорогой.
- Следует рассчитывать на больший тормозной путь и начинать торможение раньше, чем на сухой дороге.

- На скользких дорогах необходимо поддерживать большую дистанцию до впереди идущей машины.
- Необходимо следить за скользкими местами (блестящими ледяными поверхностями) и повышать внимание на плохо освещенных участках дороги. Следует притормаживать автомобиль, если впереди на дороге имеется место, покрытое льдом. Избегайте торможения, если машина заехала на обледенелый участок дороги, и не совершайте резких маневров.

Разогрев двигателя обогревателем



ОСТОРОЖНО

Во избежание получения травм от удара электрическим током не следует использовать для разогрева двигателя переносные обогреватели, не имеющие заземления или работающие от двухфазной сети (с двухштырьковой вилкой).

ЗАЩИТА ОТ КОРРОЗИИ

Химикаты, распыляемые на дороге в гололед, имеют сильное коррозионное действие и ускоряют ржавление и износ деталей кузова и подвески — выхлопного канала, трубопроводов подачи тормозной жидкости и топлива, тормозных тросов, днища и крыльев кузова и т.д.

В зимнее время днище кузова необходимо периодически чистить. Порядок чистки кузова и применения антикоррозионных мер защиты изложены в главе "Уход за автомобилем".

Если, в силу местных особенностей, рекомендуемые антикоррозионные меры защиты недостаточны, необходимо обратиться к дилеру Nissan.

5 В случае аварии

Спущенная шина	5-2
Запуск от внешнего аккумулятора	5-8
Принудительный запуск	5-9
В случае перегрева двигателя	5-9
Буксировка автомобиля	5-10

СПУЩЕННАЯ ШИНА

Ниже приводятся инструкции, которым необходимо следовать в случае, когда в дороге спустилась шина.

Остановка машины

1. Соблюдая осторожность, отгоните машину от дороги.
2. Включите мигающую аварийную сигнализацию.
3. Припаркуйте автомобиль на ровном месте и установите стояночный тормоз. Установите рычаг механической коробки передач на задний ход. (Если Ваш автомобиль имеет автоматическую коробку передач, установите ручку селектора в положение "P").
4. Заглушите двигатель.

ОСТОРОЖНО

- Во избежание опасности смещения машины под домкратом запрещается менять колеса на склоне, или на скользком или покрытом льдом месте.
- Не следует менять шины, если встречный транспорт проезжает близко от машины. Рекомендуется подождать, когда придет машина техпомощи.
- Чтобы предупредить водителей встречного транспорта о том, что вы нуждаетесь в техпомощи, рекомендуется поднять крышку капота.
- Все пассажиры должны выйти из машины и ждать в безопасном месте, в стороне от дороги и автомобиля.

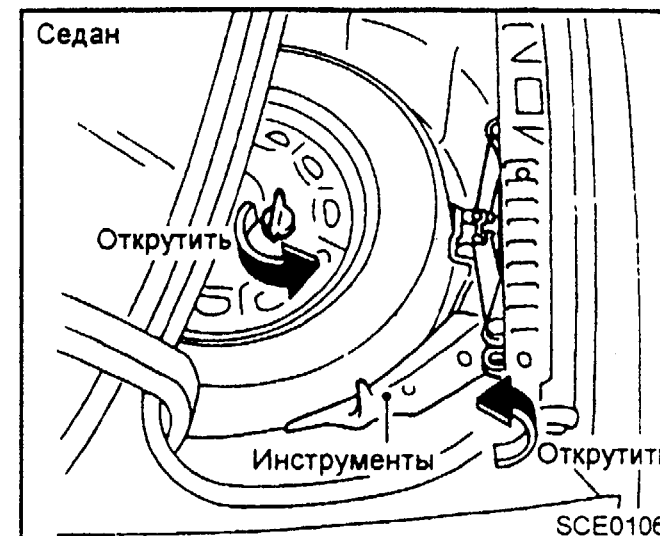

Запасное колесо и инструменты

Из встроенных мест хранения достаньте запасное колесо и домкрат.

Если автомобиль снабжен алюминиевым запасным колесом, то, для ослабления стяжного болта, следует использовать переходник.

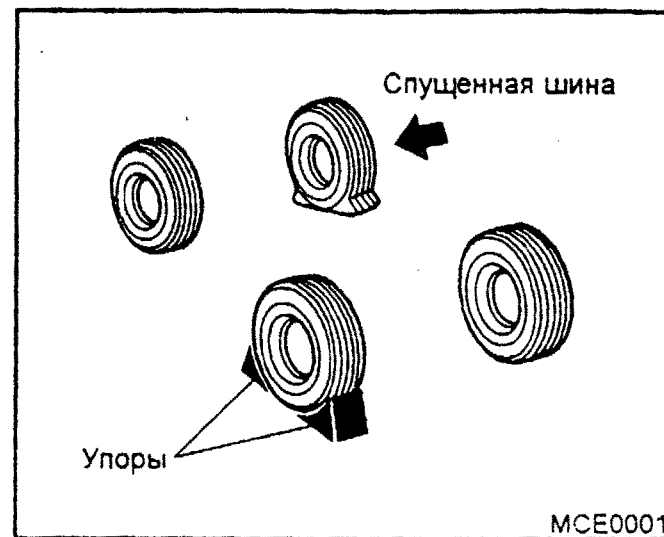
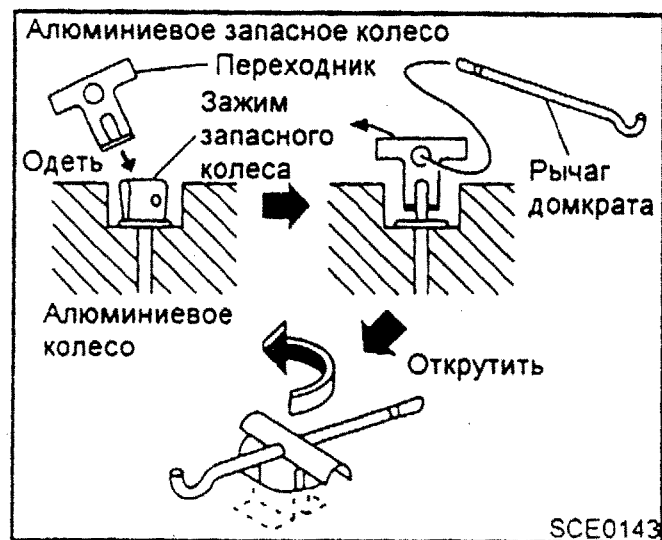
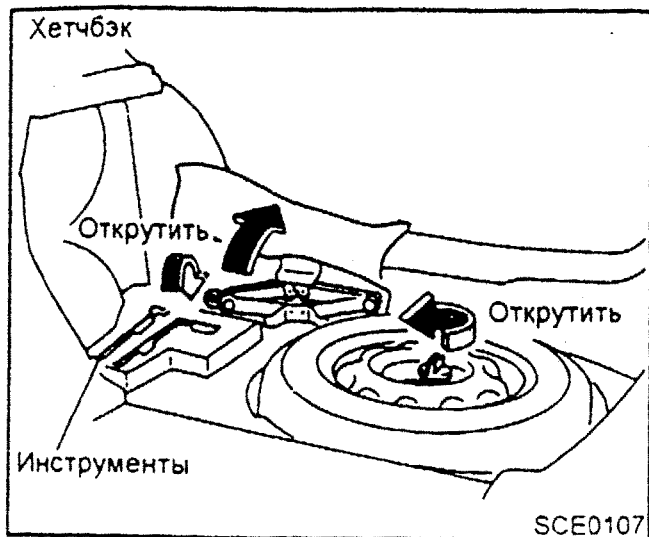

Блокировка колес

Для предотвращения случайного соскальзывания автомобиля с домкрата установите надлежащие упоры спереди и сзади колеса, расположенного по диагонали к спущенному.

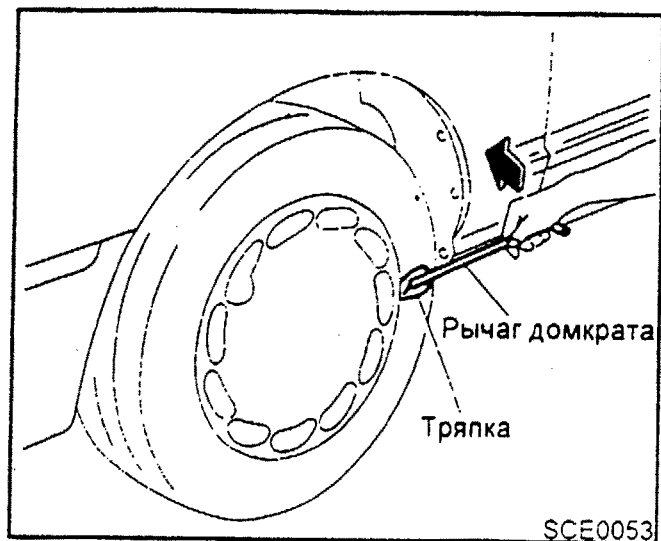

Снятие колесного колпака

Для снятия колесного колпака выполните действия, указанные на рисунке.

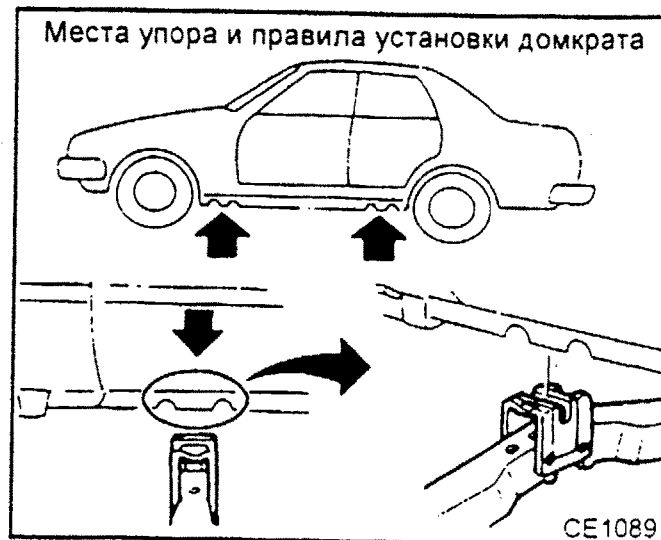

Подъем домкратом и снятие колеса

Чтобы избежать травмы, внимательно прочтите указания на прикрепленной к домкрату этикетке и соблюдайте следующие инструкции:

1. Разместите домкрат прямо под точкой упора, показанной на рисунке и так, чтобы головка домкрата почти касалась этой точки. Совместите центр головки с центром упорного гнезда на кузове, как показано. Совместите линию упорного гнезда с канавкой на головке домкрата.

Домкрат следует использовать на ровной и твердой поверхности.

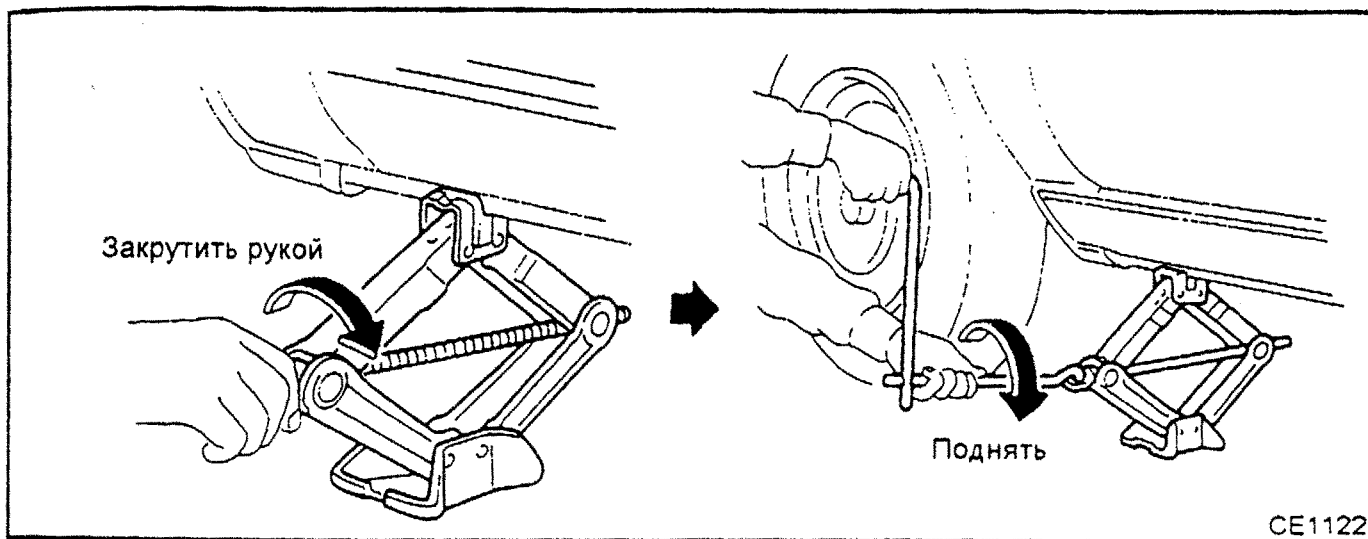

2. Ослабьте все колесные гайки вращением против часовой стрелки на один-два оборота, используя гаечный ключ крепления колес. Не следует скручивать колесные гайки полностью, пока колесо не поднято над землей.
3. Осторожно поднимите колесо домкратом, пока оно не отойдет от земли. Скрутите гайки и снимите колесо.

⚠ ОСТОРОЖНО

- Запрещается находиться под машиной, когда она поддерживается только домкратом. Используйте для этого упорную стойку.
- Рекомендуется использовать только прилагаемый к автомобилю домкрат, и не использовать этот домкрат на других машинах. Помните, что домкрат предназначен только для подъема машины с целью замены колеса.
- При подъеме машины крепко держите рычаг и штырь домкрата, как это показано.
- Не допускается упирать домкрат в какие-либо другие места машины, помимо предназначенных для этого упорных гнезд.
- Не допускается поднимать машину домкратом более, чем это необходимо для снятия колеса.
- Не следует запускать двигатель, когда машина поднята домкратом.
- Не допускается нахождение в машине людей, когда она поднята домкратом.
- Не допускается поднимать машину домкратом с упором под передний или задний бампер.

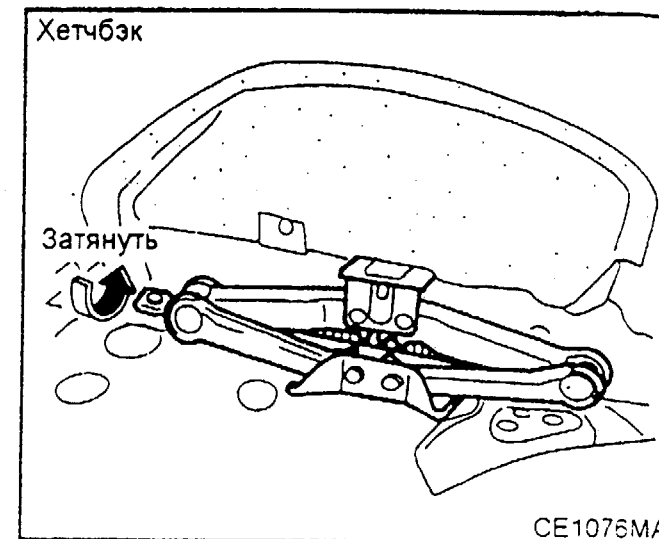
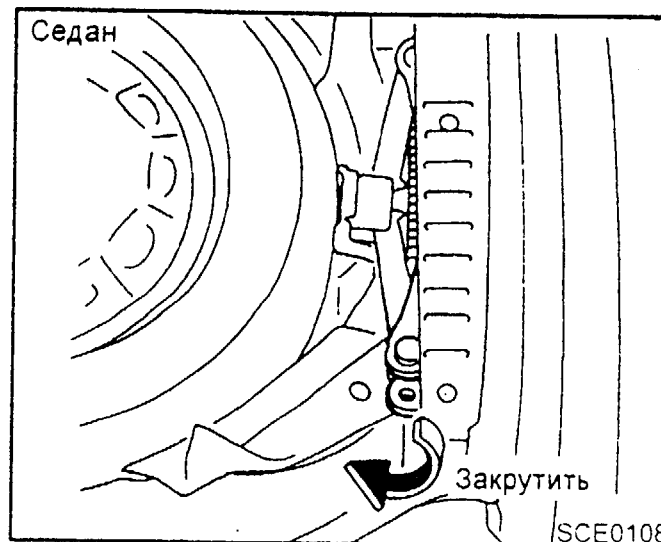
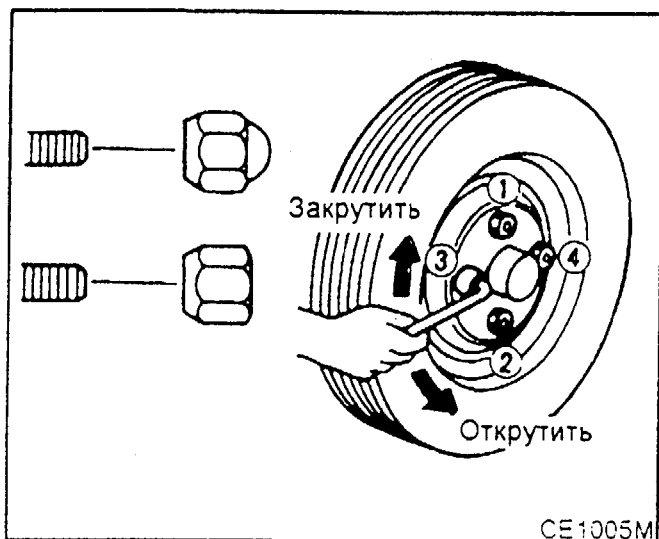

Установка колеса

⚠ ОСТОРОЖНО

Прежде чем установить запасное колесо, следует ознакомиться со специальными инструкциями, изложенными в разделе "Колеса и шины" главы "Операции, выполняемые самостоятельно".

1. Удалите грязь с поверхности между колесом и ступицей.
2. Осторожно установите колесо и подтяните пальцами колесные гайки.
3. Пользуясь гаечным ключом, попеременно и равномерно затяните гайки.

4. Медленно опустите домкратом машину, пока шина не коснется земли. После этого еще раз затяните гайки гаечным ключом в указанной на рисунке последовательности.

ВНИМАНИЕ

- После замены колеса необходимо при первой же возможности подтянуть колесные гайки до нормированного момента затяжки динамометрическим ключом.

Момент затяжки колесных гаек:

98...118 Н x м (10...12 кгс x м)

- Отрегулируйте давление воздуха в шинах до значения, равного норме "холодного" давления.

Холодное давление:

"Холодным" давление в шинах считается тогда, когда автомобиль стоял не менее трех часов или проехал не более 1.6 км.

Норма "холодного" давления шин показана на табличке, прикрепленной к центральной дверной стойке со стороны водителя.

⚠ ОСТОРОЖНО

- После пробега 1000 км колесные гайки необходимо повторно подтянуть.

5. Прочно уложите снятое колесо и домкрат в соответствующие места в машине.

 **ОСТОРОЖНО**

- После замены необходимо убедиться, что снятое колесо и подъемные приспособления как следует уложены в соответствующие места в машине.
Эти предметы, будучи незакрепленными, могут представлять опасность в случае дорожно-транспортного происшествия или резкого торможения автомобиля.

ЗАПУСК ДВИГАТЕЛЯ ОТ ВНЕШНЕГО АККУМУЛЯТОРА

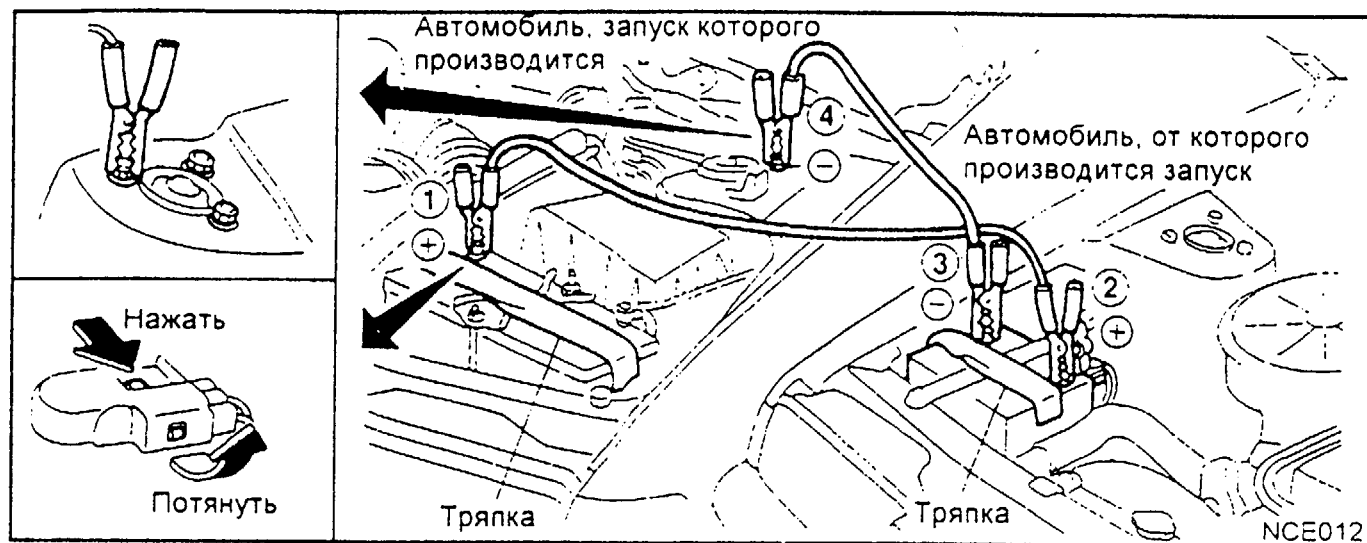

ВНИМАНИЕ

Для усиления искры зажигания следует использовать аккумуляторные батареи на 12 вольт.

1. Установите ключ в положение "OFF".
2. Снимите вентиляционные колпачки с батареи аккумулятора (если имеются). Накройте батарею тряпкой, как это показано.
3. Присоедините провода-перемычки в той последовательности, которая показана на рисунке.

ВНИМАНИЕ

Неправильное соединение может привести к поломке устройства подзарядки.

4. Запустите двигатель другой машины и дайте ему поработать несколько минут. Удерживая двигатель на 2000 оборотах в минуту, запустите двигатель Вашей машины в обычном порядке.
5. После запуска Вашего двигателя осторожно отсоедините провод сперва с положительного полюса, а затем с отрицательного.
6. Установите на место вентиляционные колпачки (если имеются).

ВНИМАНИЕ

Будьте внимательны при соединении и отсоединении проводов. Нельзя допускать контакт положительно заряженного провода с кузовом или с отрицательным проводом.

ПРИНУДИТЕЛЬНЫЙ ЗАПУСК

ВНИМАНИЕ

- Автомобиль с автоматической коробкой передач нельзя завести способом толкания. Попытки завести автомобиль могут привести к повреждению трансмиссии.
- Не допускается заводить способом толкания автомобиль, оснащенный каталитическим нейтрализатором. Это может привести к повреждению нейтрализатора.
- Не допускается заводить двигатель посредством буксировки. Рывок автомобиля вперед после запуска двигателя может привести к столкновению машин.

Дизельный двигатель с механической коробкой передач

1. Установите ключ зажигания в положение "OFF" (но не "LOCK").
2. Нажмите до упора педаль сцепления. Перейдите на вторую или третью передачу.
3. Нажмите до упора и держите педаль газа.
4. Начните толкать машину и, когда она наберет скорость около 16 км/ч, поверните ключ зажигания в положение "ON" и медленно отпустите педаль сцепления для пуска двигателя.

В СЛУЧАЕ ПЕРЕГРЕВА ДВИГАТЕЛЯ



ОСТОРОЖНО

Не снимайте крышку радиатора при неотстывшем двигателе. Можно получить ожоги от выброса горячей жидкости.

1. Соблюдая осторожность, отгоните машину от дороги и затормозите ее стояночным тормозом. Установите рычаг механической коробки передач в нейтральное положение (с автоматической коробкой установите ручку селектора в положение "P").

Не глушите двигатель.

2. Выключите кондиционер. Откройте все окна. Поставьте ручку регулировки температуры обогревателя или кондиционера на максимальный обогрев ("HOT"), а ручку вентилятора на максимальную скорость ("high speed").
3. Откройте капот двигателя и визуально проверьте вращение вентилятора и состояние приводных ремней на предмет повреждения или ослабления. Проверьте радиатор и радиаторные шланги на предмет утечки жидкости.



ОСТОРОЖНО

Будьте внимательны и следите, чтобы руки, волосы и одежда не касались вентилятора, ремней и других движущихся частей.

При обнаружении утечки охлаждающей жидкости, ослабления или повреждения ремня вентилятора, а также в случае неисправности вентилятора, необходимо заглушить двигатель.

4. Дайте двигателю остыть и проверьте уровень охлаждающей жидкости в бачке при работающем двигателе. Если необходимо, долейте жидкость в бачок. После этого следует обратиться к ближайшему дилеру Nissan для осмотра и ремонта машины.

БУКСИРОВКА АВТОМОБИЛЯ

При буксировке автомобиля в первую очередь необходимо соблюдать местные правила движения машин на буксире. Во избежание повреждений автомобиля следует пользоваться только подходящим буксирным оборудованием. Для обеспечения правильной буксировки и избежания случайных повреждений автомобиля фирма Nissan рекомендует обращаться к водителю специального автомобильного тягача. Перед работой водитель тягача должен ознакомиться со следующими требованиями:

Требования при буксировке

- Следует убедиться, что коробка передач, мосты, рулевое управление и силовая передача находятся в исправном состоянии. В случае повреждения какого-либо из узлов необходимо прибегнуть к буксировке автомобиля на буксирной тележке.
- **При буксировке с передними колесами на земле.**

Установите ключ зажигания в положение "OFF" и зафиксируйте рулевое колесо в положении прямо вперед (например, привязав его веревкой). Запрещается устанавливать ключ зажигания в положение "LOCK". Это приведет к повреждению устройства блокировки руля.

- **При буксировке с задними колесами на земле.**
Выключите стояночный тормоз и установите рычаг коробки передач в нейтральное положение ("N").
- Всегда прицепляйте к буксируемому автомобилю предохранительные цепи.

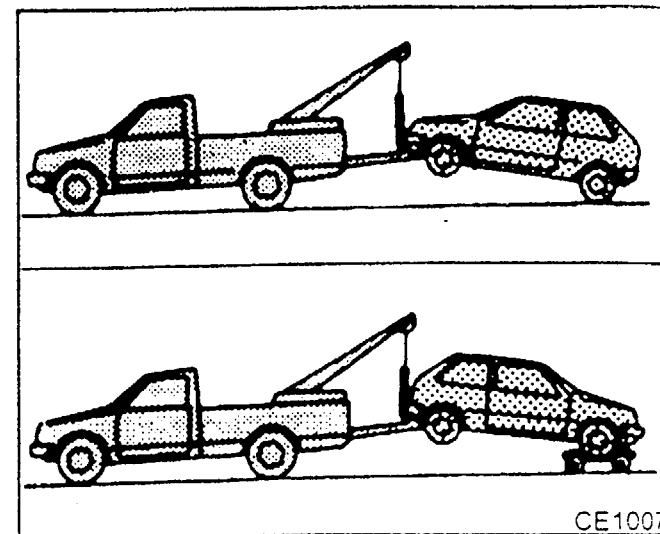

Фирма Nissan рекомендует буксировать данный автомобиль с ведущими (передними) колесами, оторванными от земли, как это показано на рисунке.

Модели с автоматической коробкой передач

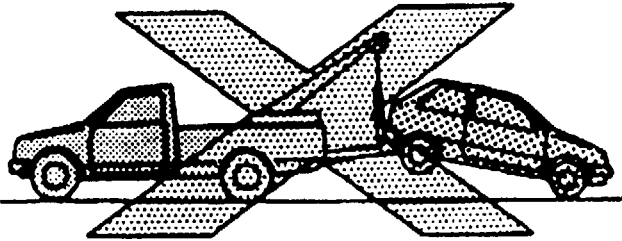

CE1008

Буксировка автомобиля с автоматической коробкой передач

ВНИМАНИЕ

Не допускается буксировать автомобиль с автоматической коробкой передач способом "задние колеса оторваны от земли, передние на земле". Это может привести к серьезному повреждению трансмиссии и необходимости дорогостоящего ремонта. При необходимости буксировать машину с поднятыми задними колесами, следует подкладывать под передние колеса буксирную тележку.

Буксировка автомобиля с автоматической коробкой передач способом четыре колеса на земле.

В этом случае необходимо соблюдать следующие ограничения на скорость и расстояние буксировки:

- Скорость не выше 50 км/ч.
- Расстояние не более 65 км.

ВНИМАНИЕ

Буксировка автомобиля с автоматической коробкой передач в случае, если все четыре колеса находятся на земле, ни в коем случае не должна выполняться сзади (автомобиль не должен двигаться в обратном направлении). Это может привести к серьезному повреждению трансмиссии и необходимости дорогостоящего ремонта.

Спереди

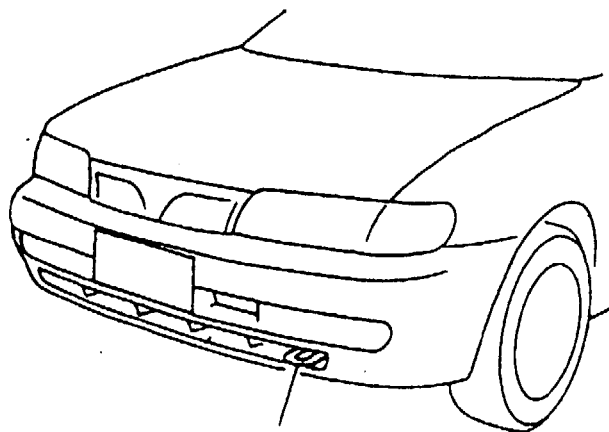

Буксировочный крюк

Сзади

Модели с кузовом "седан"

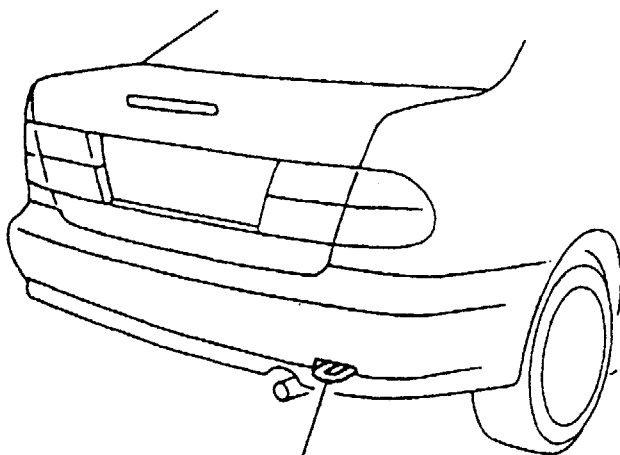

Буксировочный крюк

Модели с азробампером

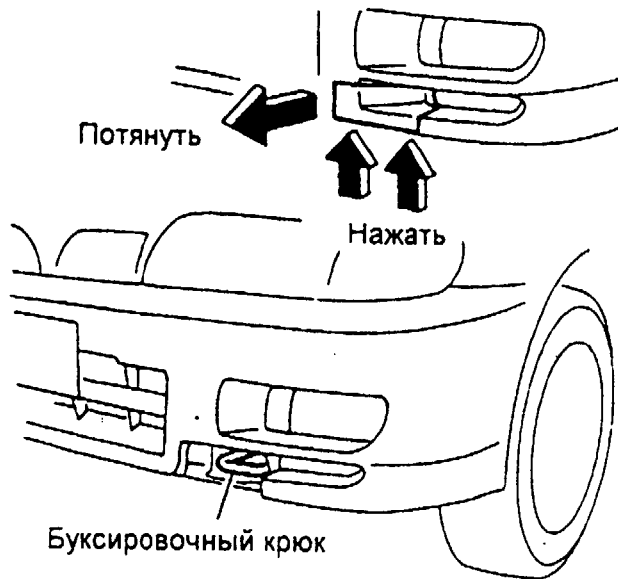

Буксировочный крюк

Модели с кузовом "хетчбэк"

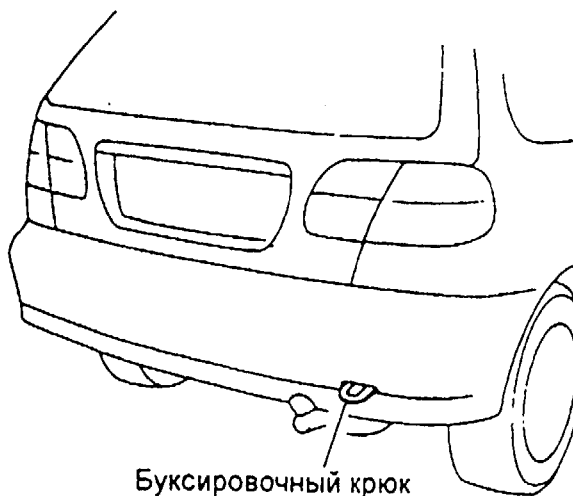

Буксировочный крюк

SCE0109

ВЫСВОБОЖДЕНИЕ МАШИНЫ ИЗ ПЕСКА, СНЕГА ИЛИ ГРЯЗИ

- Прикреплять буксирный трос следует **только** за буксирные крюки. Во избежание повреждений не крепите трос к другим деталям кузова.
- Буксирные крюки предназначены **только** для высвобождения машины из песка, снега, грязи и т.д. **Никогда** не выполняйте буксировку автомобиля, используя для этого только буксирные крюки.
- При высвобождении застрявшей машины буксирные крюки испытывают большую нагрузку. Следует тянуть буксирный трос строго в направлении вперед или назад. **Не допускается** тянуть за крюк под углом к машине.

⚠ ОСТОРОЖНО

Не допускается находиться рядом с буксирным тросом во время буксировки.

6 Уход за автомобилем

Общий уход за автомобилем	6-2
Защита от коррозии	6-4

ОБЩИЙ УХОД ЗА АВТОМОБИЛЕМ

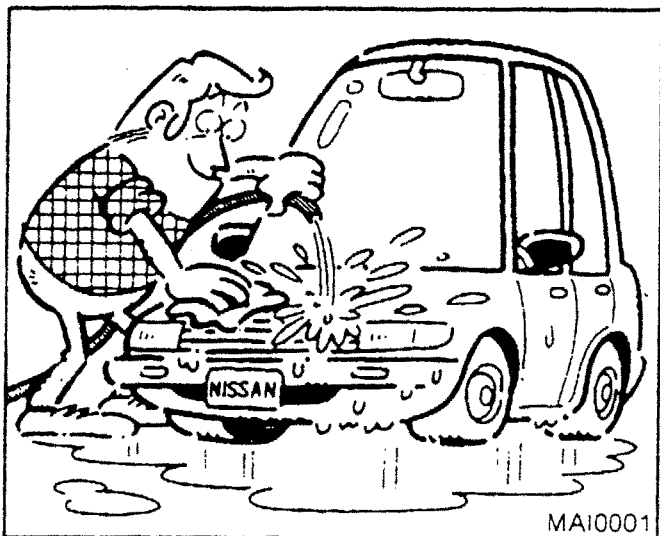

Чтобы поддерживать хороший внешний вид автомобиля, необходимо проводить регулярный уход за ним.

Для сохранения лакокрасочного покрытия кузова необходимо при первой возможности вымыть машину в следующих случаях:

- После дождя.
- После езды по побережью.
- После попадания на поверхность автомобиля саж, птичьего помета, сока растений, металлических частиц, насекомых и т.д.
- После налипания к поверхности пыли или грязи.

Старайтесь парковать или ставить автомобиль на стоянку в гараже или под навесом.

При парковке на открытом воздухе выбирайте тенистое место или же накрывайте машину чехлом.

Накидывать или снимать чехол следует осторожно, чтобы не поцарапать краску.

Мойка машины

Грязь смывайте мокрой губкой и обильным количеством воды. Для тщательной очистки используйте мягкое мыло или моющее средство (специальное мыло для машин или универсальное посудомоющее средство), вместе с чистой и теплой (но не горячей) водой.

⚠ ОСТОРОЖНО

- **Не следует использовать жесткое хозяйственное мыло, бензин, сильномоющие химические средства или растворители.**

Обливайте всю машину обильным количеством чистой воды.

Внутренние фланцы, створки и петли дверей, места соединений и капот особенно подвержены действию дорожной соли и вредных веществ. Поэтому эти места необходимо чистить регулярно. Перед мойкой автомобиля убедитесь в том, что сливные отверстия в нижней части дверей открыты. Для удаления скопления загрязнений на днище кузова и в колесных нишах пользуйтесь сильной струей воды.

Чтобы избежать появления следов от высохшей воды, насухо протрите автомобиль влажной замшевой тряпкой.

Полировка

Регулярное натирание полировочной пастой защищает лакокрасочное покрытие и помогает сохранить хороший внешний вид автомобиля. После нанесения пасты рекомендуется как следует растереть ее для удаления излишков.

Для выбора подходящей для машины пасты рекомендуется обратиться к дилеру Nissan.

- Наносить пасту можно только после тщательной мойки. При использовании пасты следуйте прилагаемым к ней инструкциям.
- Во избежание порчи лако-красочного покрытия не следует использовать пасту, содержащую какие-либо абразивы или химические вещества.
- Если поверхность полируется с трудом, рекомендуется сперва очистить ее средством для удаления смолистых пятен, после чего снова нанести пасту.

Во избежание потускнения полировки и образования круговых следов не следует применять механическую полировку или агрессивные полирующие средства.

Для черного уретанового или полипропиленового бампера используйте только черную пасту или черный крем для обуви.

Удаление пятен

Во избежание разрушения лакокрасочного покрытия и образования несмывающихся пятен следует как можно быстрее удалять смолистые и масляные пятна, промышленную пыль, выделения насекомых и сок растений. Для удаления указанных веществ выпускаются специальные чистящие средства. Для их приобретения рекомендуется обращаться к дилеру Nissan.

Днище кузова

В районах, где в зимнее время дороги обрабатываются дорожной солью, днище кузова необходимо регулярно чистить, чтобы предотвратить накопление грязи и соли, вызывающих коррозию днища и подвески. В начале и в конце зимнего сезона необходимо проверять герметичность уплотнений днища.

Очистка стекол

Для очистки поверхности стекла от пыли и копоти пользуйтесь стеклоочистителем. На жарком солнце стекла стоящей машины могут покрываться пленкой. Рекомендуется удалять ее мягкой тряпкой и стеклоочистителем.

ВНИМАНИЕ

При чистке стекол внутри салона не пользуйтесь предметами с острыми краями, абразивными веществами или дезинфицирующими средствами на основе хлора. Эти материалы могут повредить электрическую проводку или элементы электрообогрева заднего стекла.

Колеса из легированной стали

Во избежание обесцвечивания колес их необходимо регулярно мыть, особенно в зимнее время в районах, где используется дорожная соль.

Хромированные детали

Для сохранения полировки хромированных деталей их необходимо регулярно чистить неабразивным средством с содержанием хрома.

Пластмассовые детали

Мыть мягким мыльным раствором. Если грязь не удаляется, то рекомендуется применять специальные средства для очистки пластмасс. Не допускается использовать растворители.

Уборка салона

Регулярно удаляйте пыль с внутренней обивки и сидений пылесосом или мягкой щеткой. Виниловые и кожаные поверхности мойте чистой мягкой тряпкой, смоченной в мягком мыльном растворе, с последующей протиркой сухой мягкой тряпкой. Перед использованием каких-либо водонепроницаемых защитных чехлов необходимо ознакомиться с рекомендациями завода-изготовителя. Некоторые виды водонепроницаемых чехлов содержат в ткани химические вещества, которые могут оставлять пятна на сиденьях.

ВНИМАНИЕ

- Не допускается использовать для очистки бензин, растворители и другие сильнодействующие жидкости.
- Кожу сидений необходимо регулярно натирать кожаной ваксой, например, седельным мылом, но ни в коем случае не автомобильной пастой.

- **Запрещается использовать водонепроницаемые защитные чехлы, если только нет специальных рекомендаций по этому поводу.**

Напольные коврики

Уложенные в автомобиле фирменные напольные коврики предназначены для продления срока службы коврового покрытия кузова и для облегчения уборки салона. Коврики должны быть как следует уложены в выемках для ног и не мешать работе педалей. Коврики следует регулярно мыть, а после износа заменять.

Ремень безопасности

Ремень безопасности следует чистить губкой, смоченной в мягком мыльном растворе. После очистки давать ремням как следует высохнуть. Не допускать, чтобы ремни сворачивались в инерционную катушку мокрыми. Во избежание значительного снижения прочности полотна ремня **КАТЕГОРИЧЕСКИ** запрещается использовать отбеливатели, красители или химические растворители.

ЗАЩИТА ОТ КОРРОЗИИ

Наиболее распространенные факторы, вызывающие коррозию кузова автомобиля:

1. Накопление влагосодержащей пыли и грязи в панелях кузова, полостях, выемках и т.д.
2. Повреждение лакокрасочного слоя осколками камней и гравия или при легких столкновениях.

Влияние климатических факторов на скорость коррозии

Влага

Коррозию днища кузова ускоряют накопления влажного песка и грязи. Во избежание ржавения металлического пола кузова необходимо вынимать из салона для просушки намокшее ковровое покрытие пола, так как оно не просыхает полностью внутри машины.

Относительная влажность

Процесс коррозии ускоряется в районах с повышенной влажностью воздуха, особенно при температуре воздуха выше 0°C, когда дороги обрабатываются дорожной солью и имеется общее загрязнение атмосферы.

Температура

Повышенная температура ускоряет коррозию в тех частях кузова, которые плохо проветриваются.

Загрязнение воздуха

Процесс коррозии ускоряют такие факторы, как промышленное загрязнение воздуха, присутствие в воздухе морской соли в прибрежных районах и интенсивное использование на дорогах дорожной соли. Дорожная соль, кроме того, ускоряет процесс разрушения лакокрасочного покрытия.

Меры защиты автомобиля от коррозии:

- Поддерживайте автомобиль в чистом состоянии.
- Следите за мелкими повреждениями лакокрасочного покрытия и восстанавливайте его при первой возможности.
- Во избежание скапливания воды сливные отверстия в нижней части дверей и в задней части кузова всегда должны быть открыты.
- Проверяйте днище на предмет наслоения песка, грязи или солей. Немедленно удаляйте возникающие скопления.
- Категорически запрещается смывать грязь, песок и другие загрязнения в салоне автомобиля струей воды из шланга. Используйте для этого пылесос или щетку.
- Ни в коем случае не допускайте попадания воды на электрические приборы и детали в салоне автомобиля.

7 Операции, выполняемые самостоятельно владельцем автомобиля

Меры предосторожности при выполнении технического ухода	7-2	Аккумуляторная батарея	7-16
Схема расположения	7-3	Приводные ремни	7-18
Система охлаждения двигателя	7-5	Замена свечей зажигания	7-18
Моторное масло	7-8	Воздушный фильтр	7-19
Топливный фильтр (для двигателей CD20)	7-11	Щетки стеклоочистителей	7-21
Жидкость автоматической коробки передач	7-12	Проверка состояния тормозов	7-22
Жидкость гидроусилителя рулевого управления	7-14	Плавкие предохранители	7-22
Жидкость системы тормозов и сцепления	7-14	Приборы освещения	7-24
Жидкость стеклоочистителей и очистителей фар ..	7-15	Колеса и шины	7-30

МЕРЫ ПРЕДОСТОРОЖНОСТИ ПРИ ВЫПОЛНЕНИИ ТЕХНИЧЕСКОГО УХОДА

В ходе проведения осмотра или технического обслуживания автомобиля необходимо всегда соблюдать правила техники безопасности, чтобы избежать несчастных случаев и непредвиденных поломок машины. Ниже приводятся общие и обязательные для соблюдения меры безопасности.

- Паркуйте машину на ровном месте, устанавливайте как следует стояночный тормоз и блокируйте колеса подставками во избежание самопроизвольного движения машины. Переключайте рычаг коробки передач в нейтральное ("N") положение, а для моделей с автоматической трансмиссией устанавливайте ручку селектора в положение "P" (парковка).
- Не работайте под капотом двигателя, если двигатель еще горячий. Обязательно глушите двигатель и давайте ему остыть.
- Прежде чем приступить к замене или ремонту каких-либо узлов, убедитесь, что ключ зажигания установлен в положение "OFF" (выкл.) или "LOCK". В положениях ключа "ON" или "ACC" может произойти неожиданное включение вентилятора системы охлаждения, даже если двигатель не работает.
- При необходимости работать под капотом с запущенным двигателем нужно внимательно следить, чтобы руки, одежда, волосы и инструменты находились на безопасном расстоянии от вентиляторов, приводных ремней и других движущихся деталей.

- Прежде чем работать с автомобилем, рекомендуется снимать галстук и мелкие наручные предметы (кольца, часы и т.д.).
- При работе двигателя в закрытом помещении, например, в гараже, проверьте эффективность вытяжки выхлопных газов.
- Не допускается находиться под автомобилем, поддерживаемым только домкратом. Для работы под автомобилем закрепите его на специальных подставках.
- Следите, чтобы вблизи бензобака и аккумулятора не находились тлеющие материалы, источники огня и искр.
- Запрещается разъединять или соединять провода аккумулятора или электрические разъемы при включенном зажигании.
- На моделях с бензиновым двигателем и электронной системой впрыска топлива топливный фильтр и топливные трубопроводы должны проходить техобслуживание только у дилера Nissan. Это связано с тем, что топливные трубопроводы находятся под высоким давлением даже при заглушенном двигателе.
- Несоблюдение этих и других общепринятых мер безопасности может привести к несчастному случаю или к поломке машины.
- Вылитое на землю моторное масло и другие автомобильные жидкости причиняют ущерб окружающей среде.

Необходимо соблюдать местные правила утилизации автомобильных жидкостей.

Данный раздел "Операции, выполняемые самостоятельно" содержит инструкции только по тем операциям, которые в состоянии проводить сам владелец машины.

Помните, что неполное или несоответствующее техобслуживание может привести к ухудшению эксплуатационных характеристик автомобиля и чрезмерному выхлопу отработанных газов, а также повлиять на условия гарантийного обслуживания. При возникновении вопросов по выполнению конкретных операций следует обращаться к дилеру Nissan.

СХЕМА РАСПОЛОЖЕНИЯ

Двигатели GA14DE и GE16DE

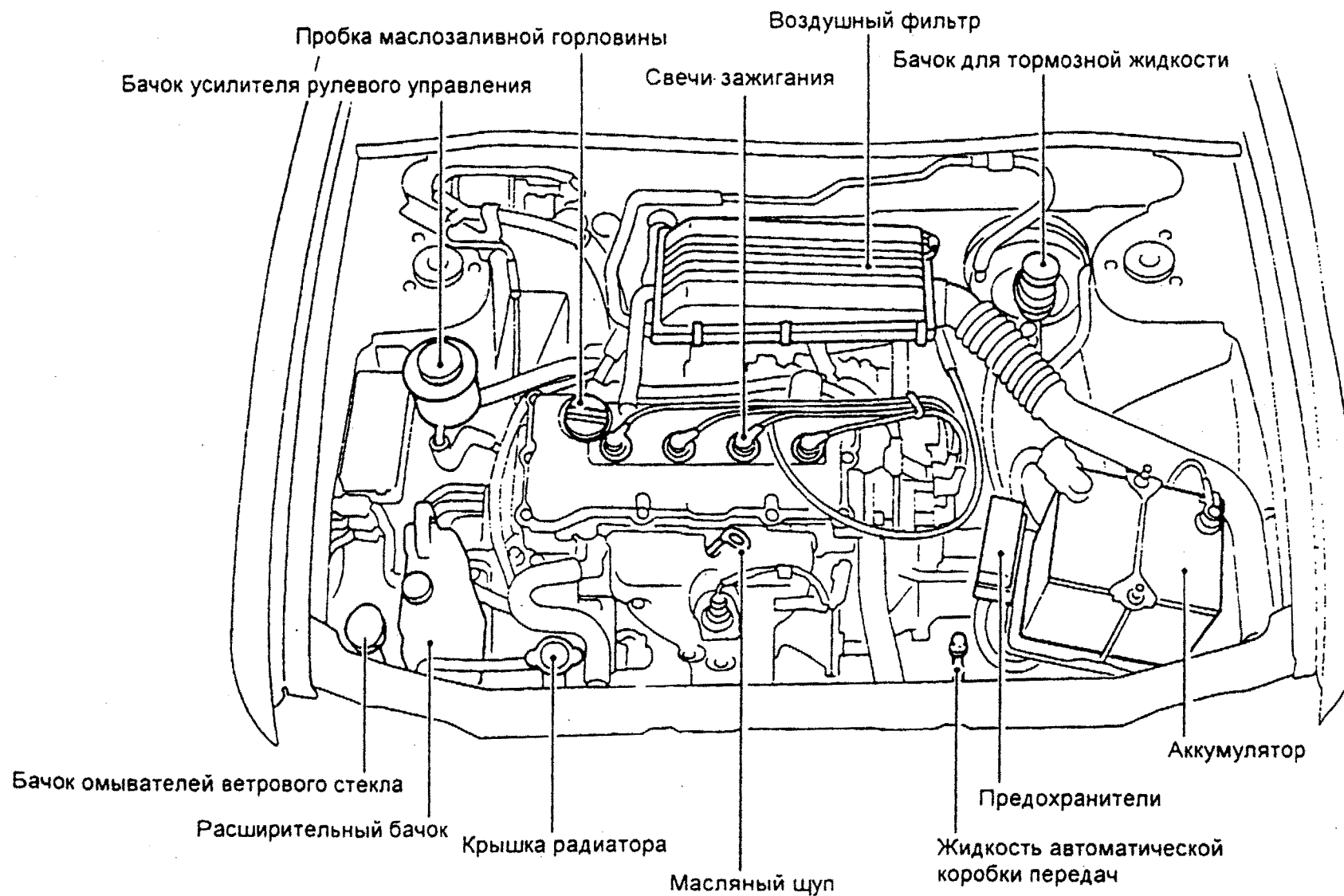

Двигатель CD20

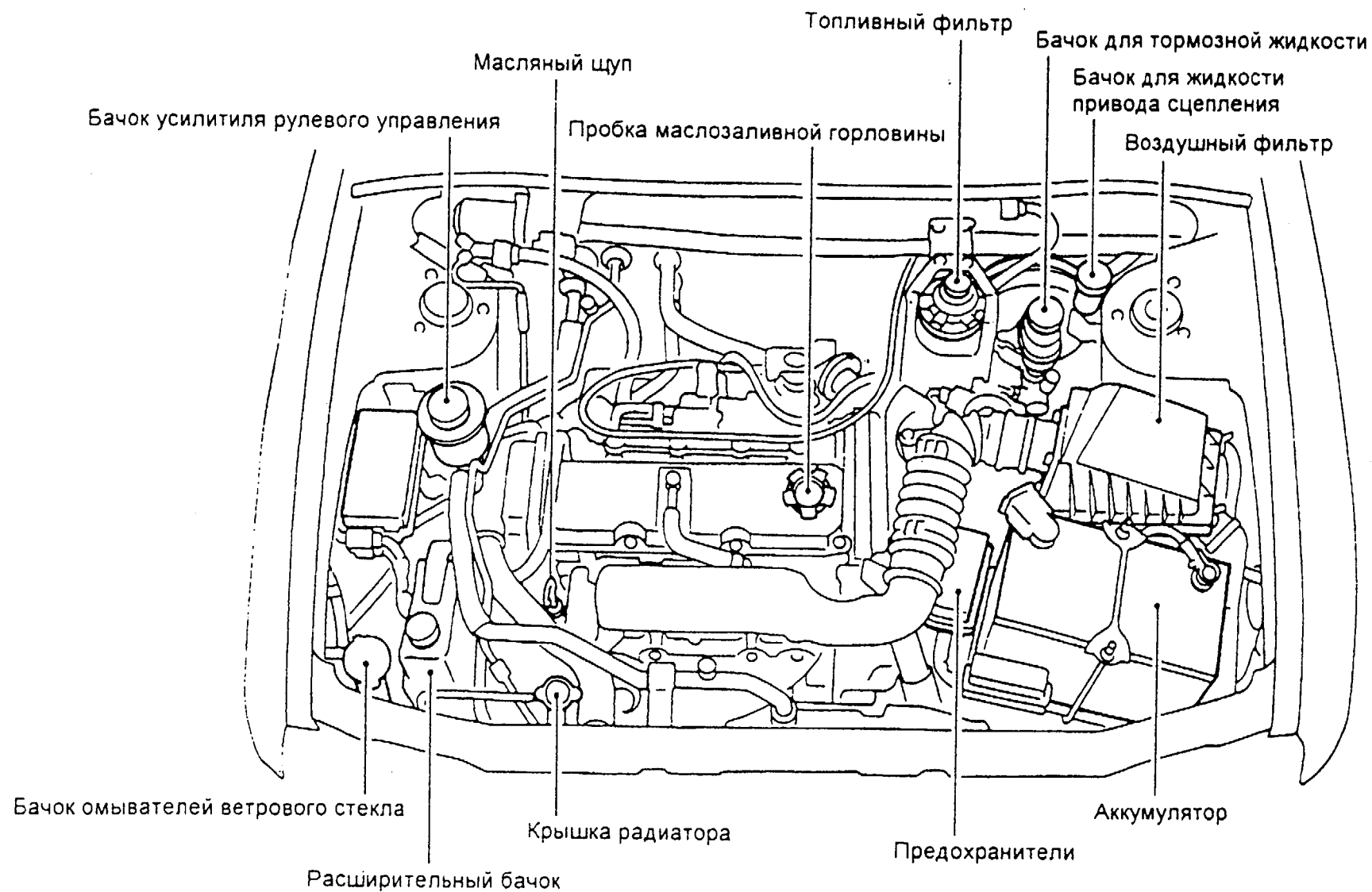

СИСТЕМА ОХЛАЖДЕНИЯ ДВИГАТЕЛЯ

На заводе охлаждающая система двигателя заполняется высококачественным всепогодным раствором на основе антифриза. Раствор содержит антикоррозионные присадки и в прочих добавках не нуждается.

При добавлении или замене охлаждающей жидкости следует использовать только этилен-гликолевый антифриз в соответствующей пропорции раствора. Руководствуйтесь следующими примерами:

Нижний предел температуры окружающего воздуха		Антифриз	Мягкая вода
°C	°F		
-15	5	30%	70%
-35	-30	50%	50%

Использование других пропорций раствора может привести к выходу из строя системы охлаждения.

Радиатор оснащен герметичной крышкой высокого давления. Ее разрешается заменять только на крышку марки Nissan или эквивалентную ей.

ОСТОРОЖНО

- Запрещается снимать крышку радиатора при неостывшем двигателе. Выброс горячей жидкости под высоким давлением может причинить тяжелые ожоги. Необходимо дождаться остывания двигателя и радиатора. Меры предосторожности, которым необходимо следовать изложены в разделе "В случае перегрева двигателя" главы "В случае аварии".
- Антифриз токсичен и его необходимо хранить в маркированных емкостях в местах, недоступных для детей.

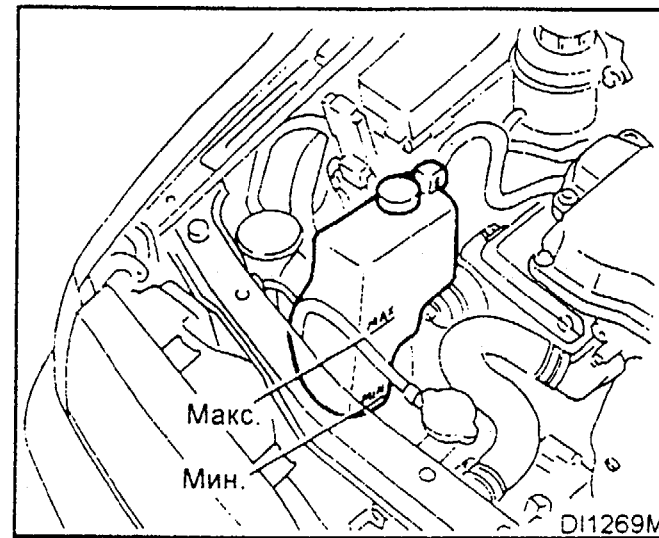

ПРОВЕРКА УРОВНЯ ОХЛАЖДАЮЩЕЙ ЖИДКОСТИ

Резервуар охлаждающей жидкости

Проверяют уровень охлаждающей жидкости в расширительном бачке после того, как остынет двигатель. Если уровень жидкости ниже отметки "MIN", то необходимо заправить его до уровня отметки "MAX". Если бачок пустой, то проверяют уровень охлаждающей жидкости в радиаторе (тоже при холодном двигателе). Если жидкости в радиаторе мало, то необходимо заполнить радиатор вплоть до наливной горловины, а потом бачок до отметки "MAX".

ВНИМАНИЕ

Если требуется частая заправка охлаждающей жидкости, то необходимо обратиться к дилеру Nissan для проведения осмотра системы охлаждения.

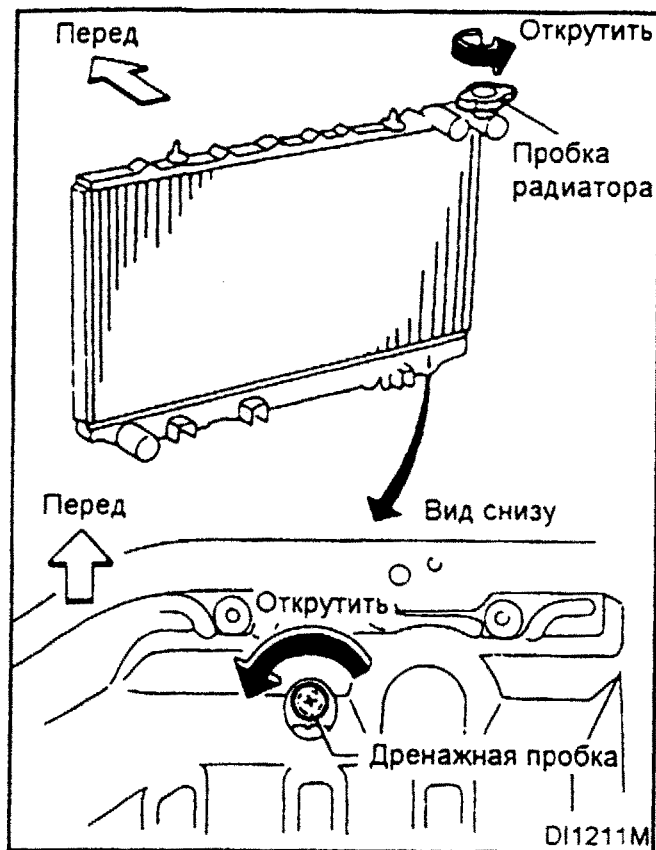

ЗАМЕНА ОХЛАЖДАЮЩЕЙ ЖИДКОСТИ

Серьезный ремонт системы охлаждения должен производиться дилером Nissan согласно инструкциям, изложенным в соответствующем "Руководстве по техническому обслуживанию" фирмы Nissan.

Неправильное обслуживание системы охлаждения может привести к снижению эффективности ее работы и перегреву двигателя.

⚠ ОСТОРОЖНО

- Во избежание получения ожогов не допускается производить замену охлаждающей жидкости на неостывшем двигателе.
- Запрещается снимать крышку радиатора при неостывшем двигателе. Выброс горячей жидкости под высоким давлением может причинить тяжелые ожоги.

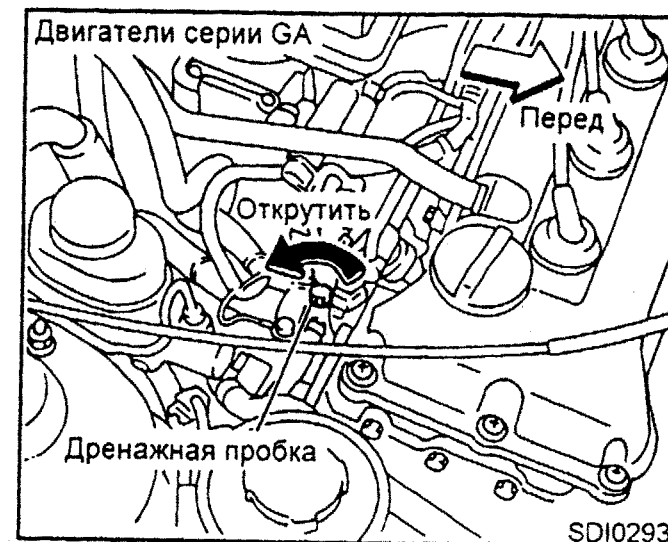
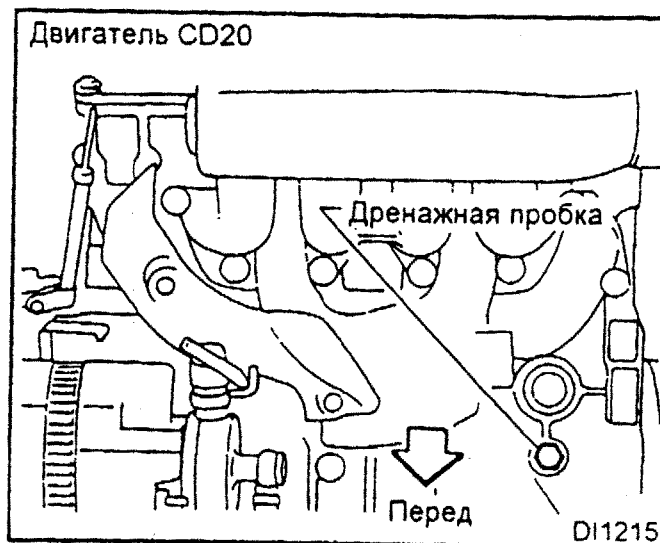
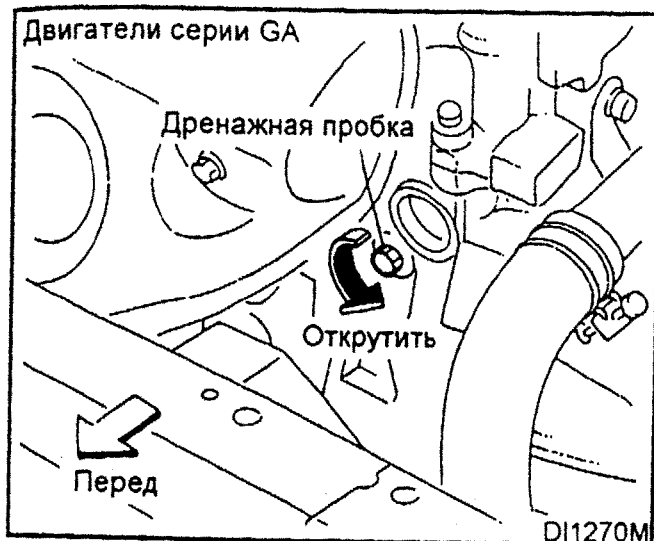

1. Установите ручку регулировку температуры обогревателя и кондиционера на максимальный обогрев ("HOT").
2. Ослабьте и выверните сливную пробку радиатора и сливную пробку блока цилиндров.
3. Откройте крышку радиатора, чтобы слить жидкость.
4. Промойте систему охлаждения чистой водой, наливая ее через крышку радиатора.
5. Плотно закрутите сливную пробку радиатора и сливную пробку блока цилиндров.
6. Медленно налейте в радиатор правильную смесь антифриза и воды. Наполните расширительный бачок до уровня отметки "MAX". Емкость системы охлаждения указана в главе "Техническая информация".

7. Откройте и закройте воздушную пробку, чтобы выпустить воздух. Снова заполните жидкостью радиатор и закройте его крышкой.
8. Запустите двигатель и дайте ему прогреться, пока не заработает вентилятор радиатора. Затем разгоните двигатель на холостом ходу 2-3 раза и убедитесь по указателю температуры охлаждающей жидкости в отсутствии перегрева.
9. Заглушите двигатель. После того, как он полностью остынет, снова наполните радиатор до уровня наливной горловины и бачок до уровня "MAX".

10. Осмотрите сливные пробки на предмет протекания.

МОТОРНОЕ МАСЛО

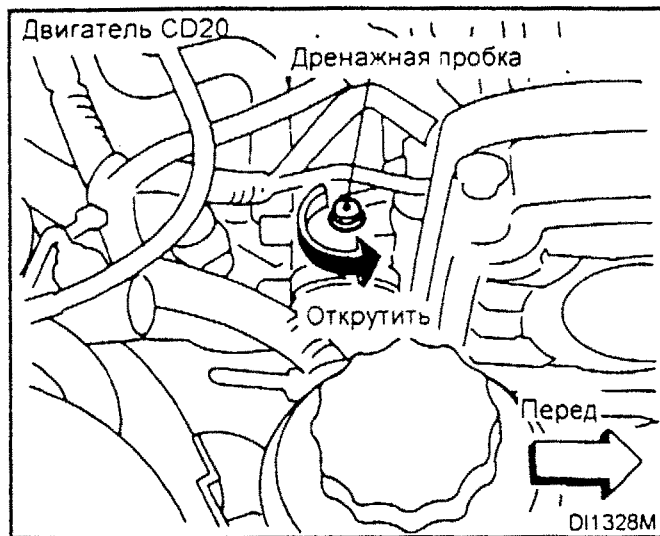
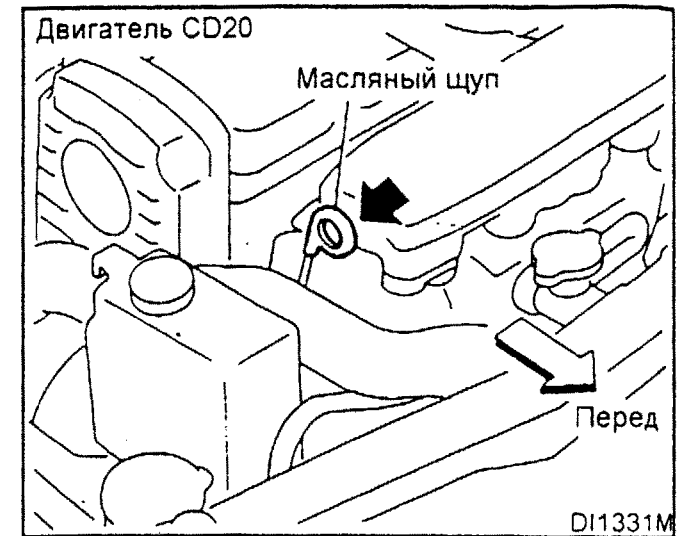
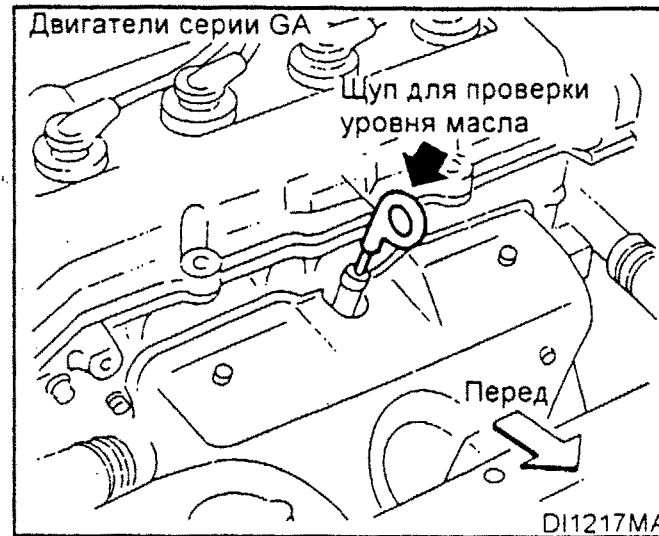
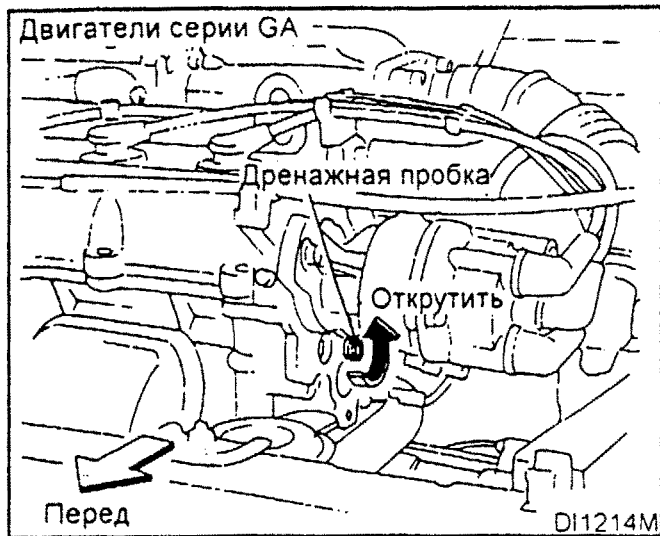

ПРОВЕРКА УРОВНЯ МАСЛА

1. Припаркуйте автомобиль на ровном месте и установите его на стояночный тормоз.
2. Дайте двигателю поработать, пока он не прогреется до рабочей температуры.
3. Заглушите двигатель. Подождите несколько минут, пока масло не сольется в масляный картер.
4. Вытащите маслоизмерительный стержень и на чисто протрите его. Вставьте его обратно на всю длину.
5. Снова вытащите стержень и определите уровень масла. Он должен быть между отметками "H" (высокий) и "L" (низкий). Если уровень ниже отметки "L", снимите крышку наливной горловины и налейте рекомендуемую марку масла. **Не следует переполнять картер.**

6. После доливания снова проверьте стержнем уровень масла.

ВНИМАНИЕ

- Уровень моторного масла необходимо проверять регулярно. Работа с недостаточным количеством смазочного масла может вывести двигатель из строя. Гарантийные обязательства на такой вид преждевременного выхода двигателя из строя не распространяются.
- Доливать масло, как правило, требуется не только при прохождении ежегодного техобслуживания, но и в промежутках между ними, а также в период приработки, в зависимости от интенсивности эксплуатации автомобиля.

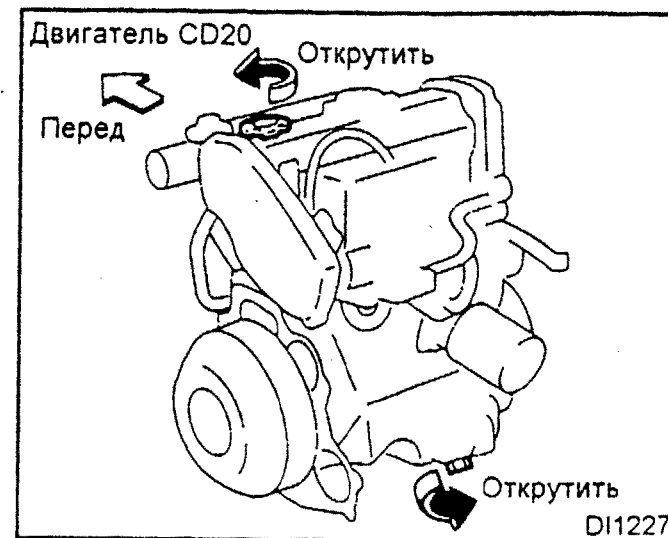
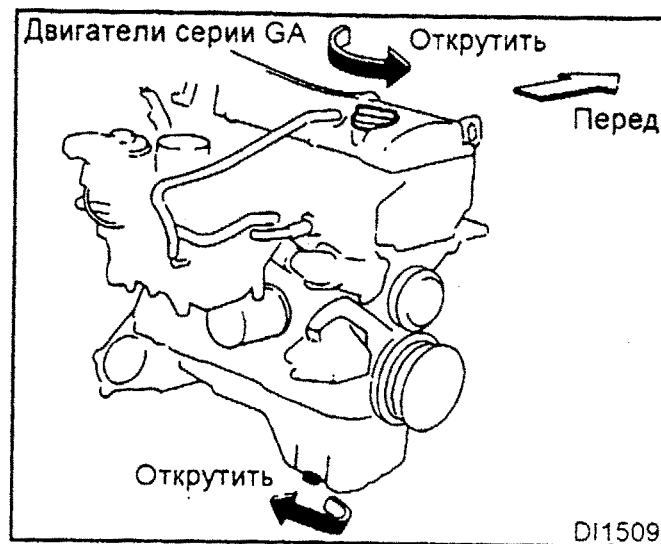
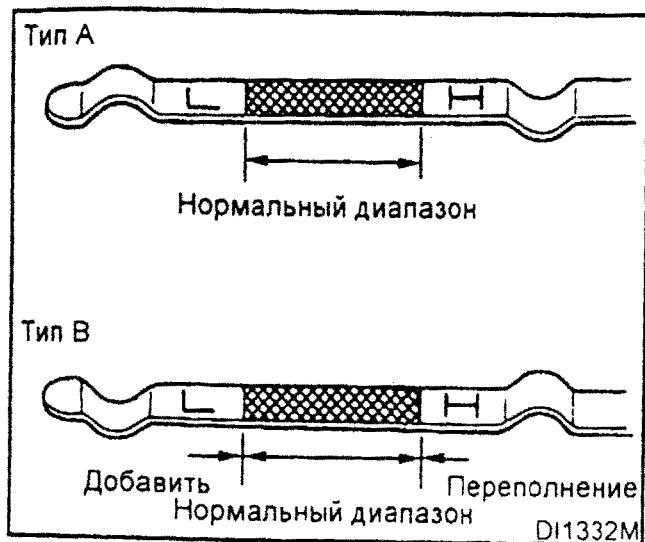

ЗАМЕНА МОТОРНОГО МАСЛА

1. Припаркуйте автомобиль на ровном месте и установите стояночный тормоз.
2. Дайте двигателю поработать, пока он не прогреется до рабочей температуры и заглушите его.
3. Поставьте под сливную пробку емкость для слива.
4. Снимите крышку маслосливной горловины.
5. Выверните сливную пробку гаечным ключом и полностью слейте масло.

Если есть необходимость замены масляного фильтра, то лучше это сделать вместе с заменой масла. Обратитесь к подразделу "Замена масляного фильтра" на следующей странице.



ОСТОРОЖНО

Слив моторного масла производится в нагретом состоянии. Поэтому соблюдайте осторожность при обращении с ним.

6. Очистите и установите на место сливную пробку и шайбу. Туго закрутите пробку ключом.

**Момент затяжки сливной пробки
29-39 Н·м. (3-4 кгс·м)**

Не следует затягивать пробку сильнее, чем это необходимо.

7. Залейте в двигатель рекомендуемый тип масла и плотно затяните крышку.

Количество заливаемого масла указано в главе "Техническая информация".

8. Запустите двигатель.

Осмотрите сливную пробку на предмет протекания. Если необходимо, отрегулируйте ее.

9. Заглушите двигатель и подождите несколько минут. Затем замерьте стержнем уровень масла. Если необходимо, долейте его.

Меры предосторожности при обращении с использованным машинным маслом.

- Длительный и частый контакт с отработанным моторным маслом вызывает повреждение кожи, дерматит и рак кожи.
- Избегайте прямого попадания отработанного моторного масла на кожу. При попадании масла на кожу тщательно промойте пораженный участок.
- Держите отработанное моторное масло в месте, недоступном для детей.

Законы об охране окружающей среды ВНИМАНИЕ

Загрязнение маслом стоков, рек и почвы является противозаконным.

Сливать масло необходимо в специальных пунктах утилизации отходов или в технических мастерских, приспособленных для приема отработанного масла и масляных фильтров. За информацией о правилах утилизации отработанного масла следует обращаться в местные компетентные ведомства. Рекомендуется производить замену моторного масла у дилера Nissan.

Следует помнить, что в разных странах законы об охране окружающей среды могут отличаться.

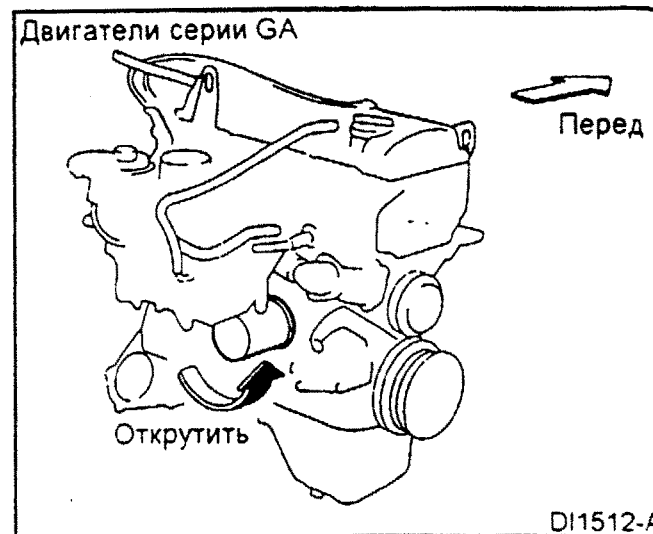

ЗАМЕНА МАСЛЯНОГО ФИЛЬТРА

Отработанные масляные фильтры следует утилизировать в специально оборудованных местах. Замену фильтра рекомендуется производить у дилера Nissan.

1. Припаркуйте автомобиль на ровном месте и установите его на стояночный тормоз.
2. Заглушите двигатель.
3. Выверните корпус фильтра его гаечным ключом (для некоторых моделей двигателя может потребоваться специальный ключ с колпачковым патроном. С вопросами по этому поводу обращайтесь к дилеру Nissan). Снимите корпус фильтра, окончательно выкрутив его рукой.

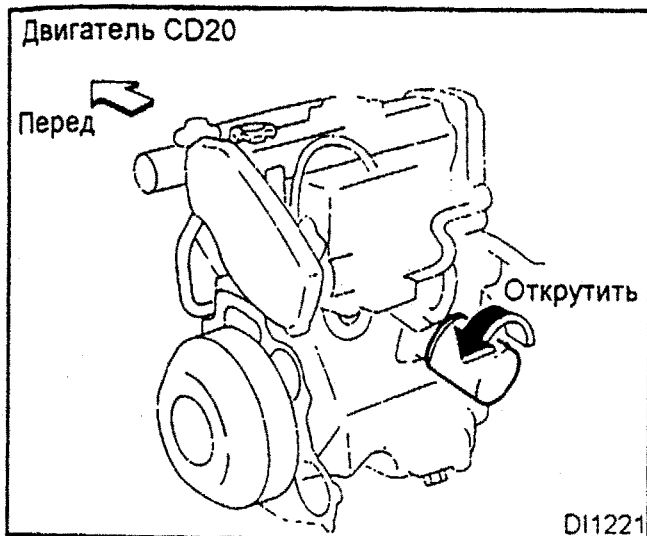

⚠ ОСТОРОЖНО

- Длительный и частый контакт с отработанным моторным маслом вызывает повреждение кожи, дерматит и рак кожи.
- Избегайте прямого попадания отработанного моторного масла на кожу. При попадании масла на кожу тщательно промойте пораженный участок.
- Храните отработанное моторное масло в месте, недоступном для детей.

⚠ ОСТОРОЖНО

Соблюдайте осторожность, так как моторное масло может быть горячим.

4. Протрите посадочную поверхность фильтра чистой тряпкой.
Снимите с посадочной поверхности двигателя старую резиновую прокладку.
5. Смажьте резиновую прокладку нового фильтра новым моторным маслом.
6. Закрутите фильтр до легкого сопротивления и подтяните еще на 2/3 оборота.
7. Запустите двигатель. Осмотрите место посадки фильтра на предмет протекания. Если необходимо, отрегулируйте его.
8. Заглушите двигатель и подождите несколько минут. Замерьте уровень масла. Если необходимо, долейте его.

ТОПЛИВНЫЙ ФИЛЬТР (для двигателей CD20)

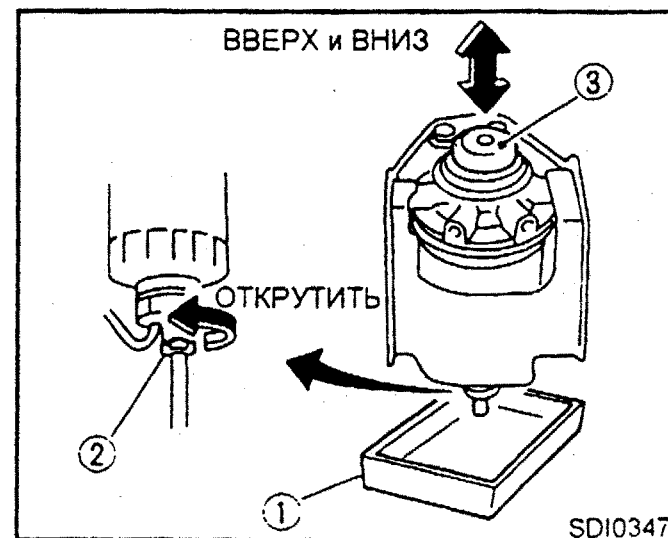

Слив воды

Если во время работы двигателя загорается контрольная лампочка пристствия воды в топливном фильтре "☹", то следует слить воду следующим образом:

1. Поставьте под топливный фильтр емкость для слива ①.
2. Слейте воду, выкрутив сливной клапан ② на 4-5 оборотов. Во избежание выпадения клапана не выкручивайте его слишком сильно. В том случае, если вода не сливается должным образом, следует вручную подвигать вверх и вниз поршень насоса низкого давления ③.
3. После того, как вода полностью сольется, закрутите сливной клапан ②.
4. Удалите воздух из топливной системы (смотрите раздел "Удаление воздуха из топливной системы").

ЖИДКОСТЬ АВТОМАТИЧЕСКОЙ КОРОБКИ ПЕРЕДАЧ

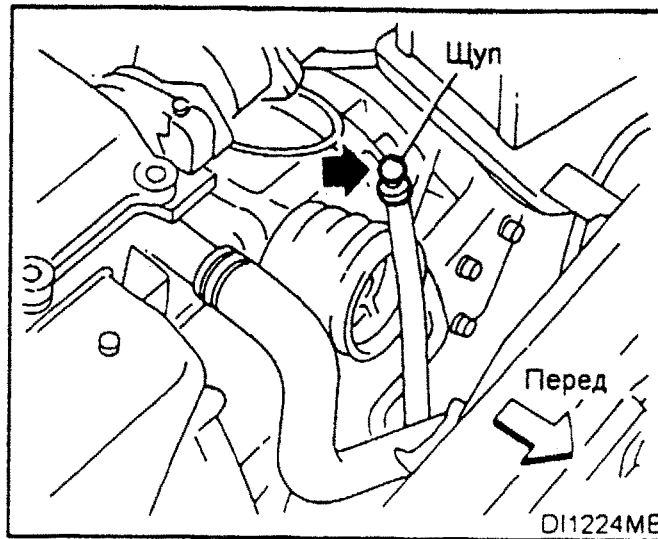
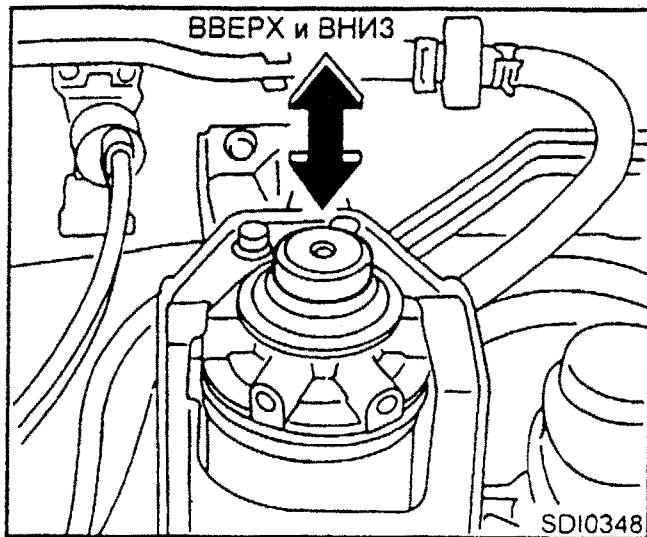

УДАЛЕНИЕ ВОЗДУХА ИЗ ТОПЛИВНОЙ СИСТЕМЫ

В том случае, если заправка автомобиля производилась в полностью пустой топливный бак, необходимо удалить воздух из топливной системы.

1. Вручную подвигайте поршень насоса низкого давления вверх и вниз до тех пор, пока не почувствуете резкого увеличения сопротивления движению. После этого запустите двигатель.
2. Если после запуска двигатель работает с перебоями, то следует ускорить его обороты ("погазовать") два или три раза.

ОСТОРОЖНО

- При необходимости работать под капотом с запущенным двигателем нужно внимательно следить, чтобы руки, одежда, волосы и инструменты находились на безопасном расстоянии от вентиляторов, приводных ремней и других движущихся деталей.
- Жидкость для автоматической трансмиссии является токсичной. Ее необходимо хранить в маркированных емкостях в местах, недоступных для детей.

ТЕМПЕРАТУРНЫЕ ТРЕБОВАНИЯ ПРИ ПРОВЕДЕНИИ ПРОЦЕДУРЫ ПРОВЕРКИ

- Уровень жидкости следует замерять стержнем по диапазону "HOT" при выполнении следующих условий:
 - Двигатель разогрет до рабочей температуры.
 - На машине проехали не менее 5 минут.
 - Жидкость автоматической трансмиссии имеет температуру в диапазоне 50-80°C.
 - Если после разогрева двигателя температура жидкости достигла 30-50°C, но автомобиль не двигался с места или проехал менее 5 минут, то измерение уровня жидкости можно провести по диапазону "COLD". Тем не менее, следует еще раз проверить уровень по диапазону "HOT".
1. Припаркуйте автомобиль на ровном месте и установите его на стояночный тормоз.
 2. Запустите двигатель и переключите ручку селектора по всем передачам, закончив в положении "P".

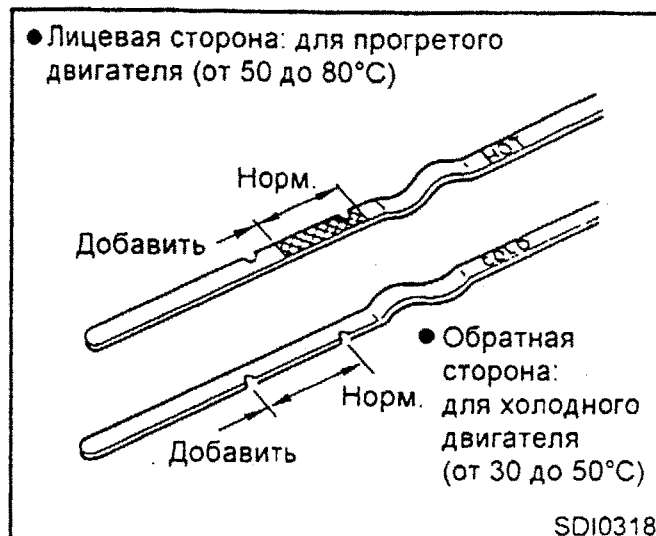

3. Замерьте уровень жидкости при работающем на холостом ходу двигателе.
4. Вытащите стержень и начисто протрите его плотной бумагой, не оставляющей ворса.
5. Вставьте стержень в трубку до упора.
6. Вытащите стержень и замерьте уровень. Если он меньше нижней границы для каждого из диапазонов, то необходимо долить в трубку трансмиссионной жидкости.

НЕ СЛЕДУЕТ ДОЛИВАТЬ БОЛЬШЕ, ЧЕМ ЭТО НЕОБХОДИМО.

ВНИМАНИЕ

Используйте для автоматической трансмиссии жидкость производства фирмы Nissan, или эквивалентную ей. Жидкости для автоматической трансмиссии имеют сокращенную маркировку ATF. (Информацию о подходящих жидкостях можно получить у дилера Nissan).

После длительного движения на высокой скорости, после интенсивного городского движения в жаркую погоду или после буксировки прицепа измерить уровень трансмиссионной жидкости правильно нельзя. Необходимо подождать около 30 мин., пока жидкость не остынет.

ЖИДКОСТЬ ГИДРОУСИЛИТЕЛЯ РУЛЕВОГО УПРАВЛЕНИЯ

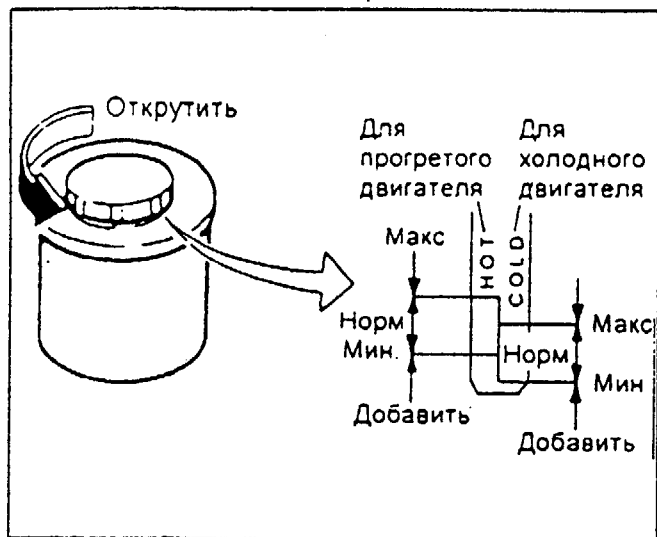

Проверьте уровень жидкости.

Уровень жидкости следует замерять стержнем по диапазону "HOT" при температуре жидкости 50-80°C или по диапазону "COLD" при температуре 0-30°C.

ВНИМАНИЕ

- Не переливайте жидкость более, чем это необходимо.
- Используйте для автоматической трансмиссии только жидкость типа "DEXRON™ Type".

ОСТОРОЖНО

Жидкость рулевого управления токсична. Ее необходимо хранить в маркированных емкостях в местах, недоступных для детей.

ЖИДКОСТЬ СИСТЕМЫ ТОРМОЗОВ И СЦЕПЛЕНИЯ

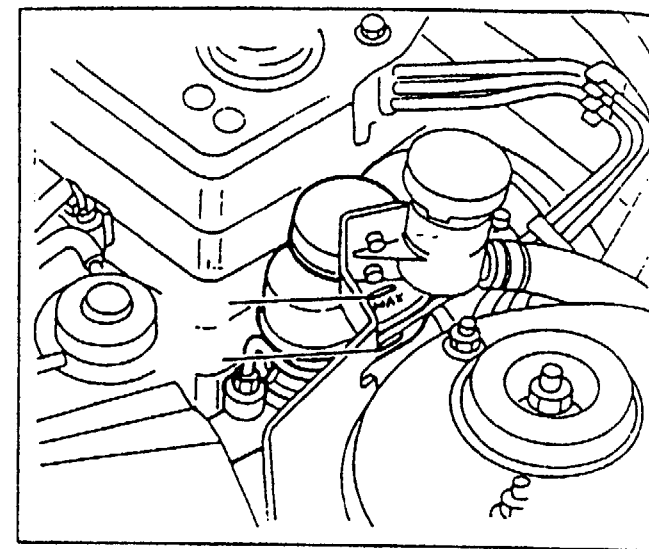

Уровень жидкости проверяется в соответствующих бачках. Если уровень ниже отметки MIN, или если горит контрольная лампочка системы тормозов, то необходимо долить до отметки MAX жидкость марки DOT 3 или DOT 4. При необходимости частой заправки тормозной жидкости следует обратиться к Вашему дилеру Nissan для проведения тщательного осмотра всей системы тормозов и сцепления.

ВНИМАНИЕ

- Замену жидкости и проверку системы тормозов рекомендуется производить у дилера Nissan. Для проведения этих операций требуется соответствующая тормозная жидкость и определенные технические знания.
- Используйте только новую жидкость. Старая, низкокачественная, загрязненная или неподходящая жидкость мо-

ЖИДКОСТЬ СТЕКЛООЧИСТИТЕЛЕЙ И ОЧИСТИТЕЛЕЙ ФАР

Жидкость стеклоочистителей Исполнение А

Добавляйте жидкость, когда загорается контрольная лампочка стеклоочистителя. Для увеличения эффективности работы стеклоочистителя добавьте в воду моющее средство. В зимнее время добавьте специальный антифриз, предназначенный для омывателей ветрового стекла. Пропорции при составлении смеси указаны в прилагающейся инструкции.

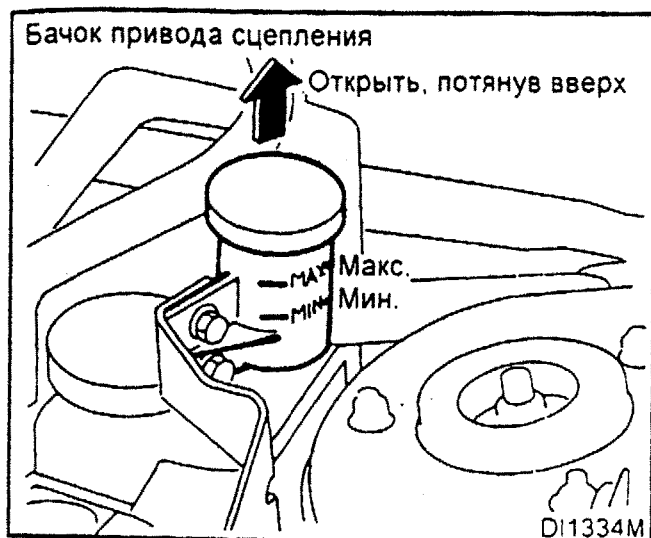

жет вызвать повреждения в системах тормозов и сцепления и увеличить тормозной путь автомобиля.

- Во избежание повреждения лакокрасочного покрытия не допускайте попадания на него тормозной жидкости. Пролитую на окрашенную поверхность жидкость смывайте водой.

ОСТОРОЖНО

Тормозная жидкость токсична. Ее необходимо хранить в маркированной емкости в местах, недоступных для детей.

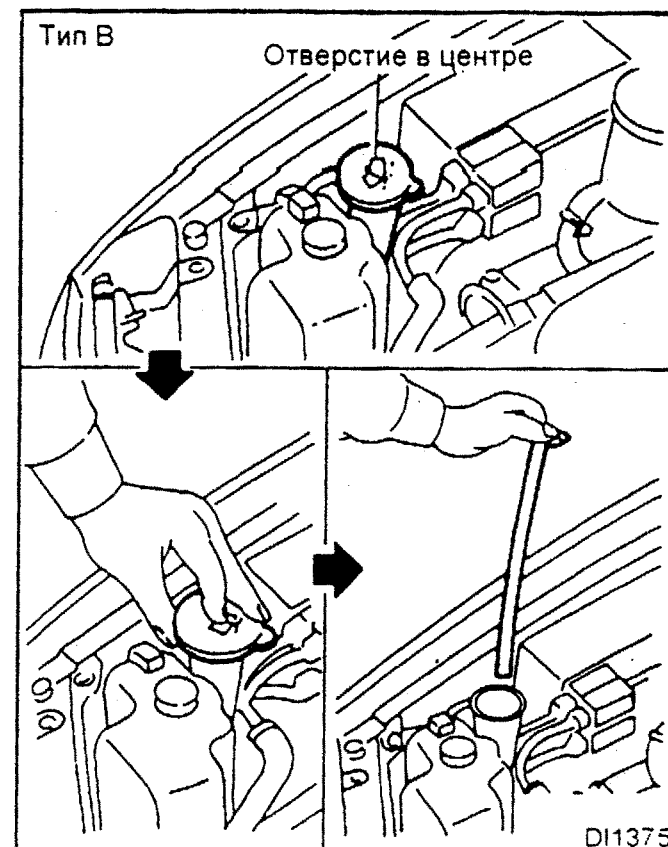

Исполнение В

Чтобы проверить уровень жидкости, заткните пальцем отверстие в центре крышки, собранной вместе с трубкой (как показано выше) и снимите крышку с бачка. Если жидкость в трубке отсутствует, то следует ее залить.

АККУМУЛЯТОРНАЯ БАТАРЕЯ.

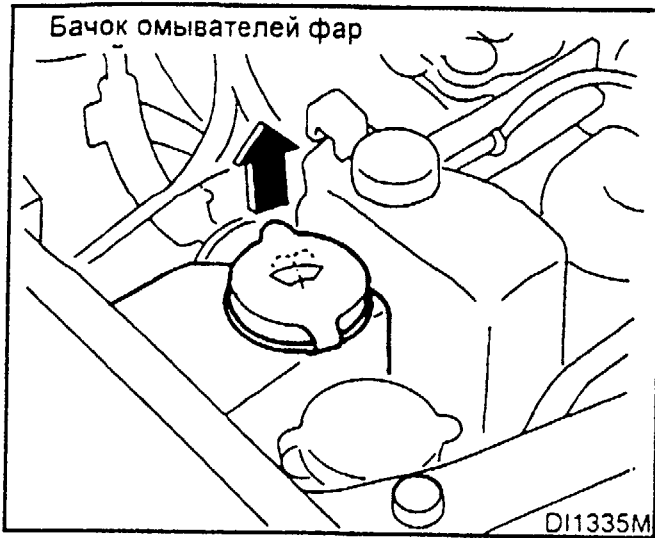

Жидкость очистителей фар

Проверять уровень жидкости и добавлять ее по мере необходимости следует в соответствующем бачке. Для увеличения эффективности работы стеклоочистителя добавьте в воду моющее средство. В зимнее время добавьте специальный антифриз, предназначенный для омывателей ветрового стекла. Пропорции при составлении смеси указаны в прилагающейся инструкции.

ВНИМАНИЕ

Во избежание повреждения лакокрасочного покрытия кузова не используйте антифриз, предназначенный для системы охлаждения двигателя, в качестве добавки к жидкости омывателей ветрового стекла.

⚠ ОСТОРОЖНО

Антифриз токсичен. Храните его в маркированной емкости в местах, недоступных для детей.

- Содержите поверхность аккумулятора чистой и сухой. Следы коррозии следует удалять раствором гидрокарбоната натрия.
- Следите, чтобы полюсные штыри были всегда чистыми, а подходящие к ним проводники были плотно прикручены.
- Если автомобиль ставится на хранение сроком более, чем на 30 дней, то необходимо отсоединить отрицательный проводник от аккумулятора, чтобы предотвратить его разрядку.

⚠ ОСТОРОЖНО

Не допускайте попадания на аккумулятор пламени или искр. Гремучий газ, вырабатываемый батареей, взрывоопасен. Не допускайте попадания на кожу, глаза, одежду или краску автомобиля аккумуляторной жидкости. Работая с аккумуляторной батареей, не трите руками глаза. Тщательно вымойте руки по окончании обслуживания аккумуляторной батареи. При попадании электролита в глаза, на кожу или одежду, следует немедленно промыть пораженный участок большим количеством воды в течение не менее 15 минут, после чего обратиться к врачу.

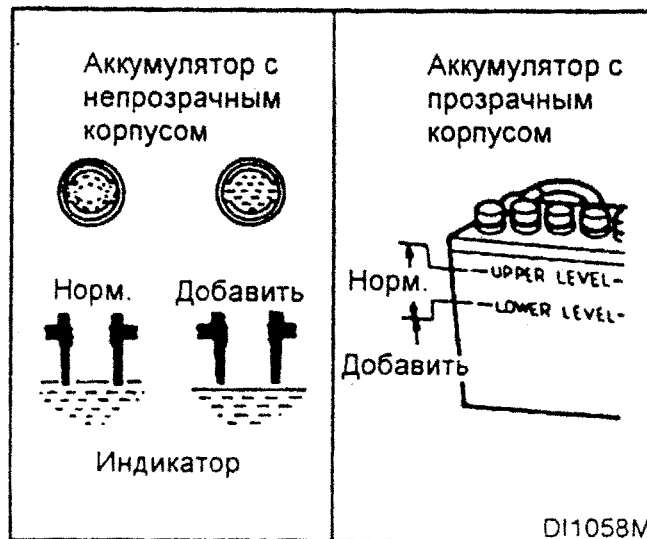
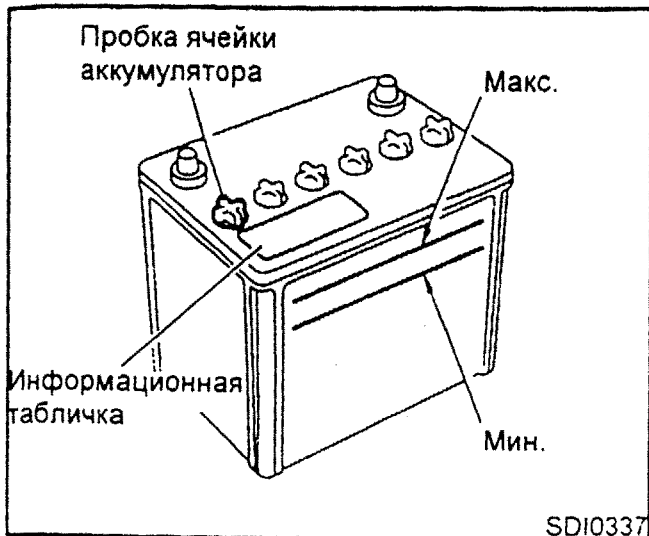

Проверьте уровень электролита в каждом элементе батареи. Он должен находиться между отметками MAX и MIN.

Если жидкости не хватает, то добавляйте исключительно дистиллированную воду в каждое из отверстий.

1. Открутите подходящими инструментами пробки всех элементов.
2. Долейте дистиллированной воды до отметки MAX.
3. Если боковая сторона батареи скрыта из поля зрения, то уровень электролита можно проверить в каждом из отверстий так, как это показано на рисунке.
4. Закрутите пробки.

⚠ ОСТОРОЖНО

Не доливайте воду в каждое из отверстий больше, чем это необходимо. Излишнее количество электролита может вытечь из батареи во время процесса зарядки и повредить лакокрасочное покрытие автомобиля.

Информационная табличка аккумулятора

На табличке могут быть указаны следующие предупреждающие символы



Оберегать от огня, искр, не курить вблизи



Беречь глаза



Не давать в руки детям



Кислота



Обратите внимание на инструкции по эксплуатации



Взрывоопасный газ

SDI0338

ПРИВОДНЫЕ РЕМНИ

ЗАПУСК ДВИГАТЕЛЯ ОТ ВНЕШНЕГО АККУМУЛЯТОРА

Запуск двигателя с помощью второго аккумулятора описан в главе "В случае аварии". Если двигатель не запускается также при использовании добавочного аккумулятора, то, возможно, требуется замена аккумулятора. Рекомендуется обращаться в таких случаях к дилеру Nissan.

Проверяя приводные ремни, обязательно выключайте зажигание (ключ в положении "OFF").

1. Визуально проверяйте каждый ремень на признаки потертостей, порезов, скрученности или ослабления натяжения. Если полотно ремня имеет дефекты или в случае ослабления натяжения ремня, необходимо обратиться к дилеру Nissan для его замены или регулировки.
2. Регулярно проверяйте состояние и натяжение ремней в соответствии с графиком техобслуживания, приведенным в данном руководстве.

ЗАМЕНА СВЕЧЕЙ ЗАЖИГАНИЯ

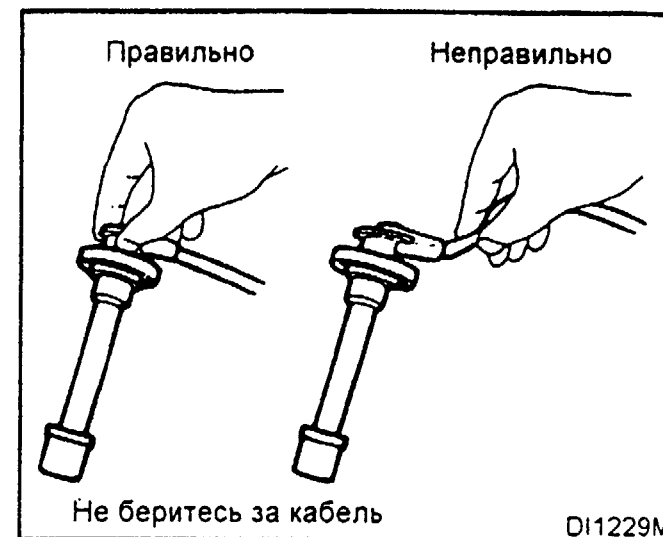

⚠ ОСТОРОЖНО

Прежде всего убедитесь, что двигатель и зажигание отключены, а автомобиль надежно удерживается на месте стояночным тормозом.

ВНИМАНИЕ

Во избежание повреждения конструкции свечи допускается выкручивать их только специальным свечным ключом.

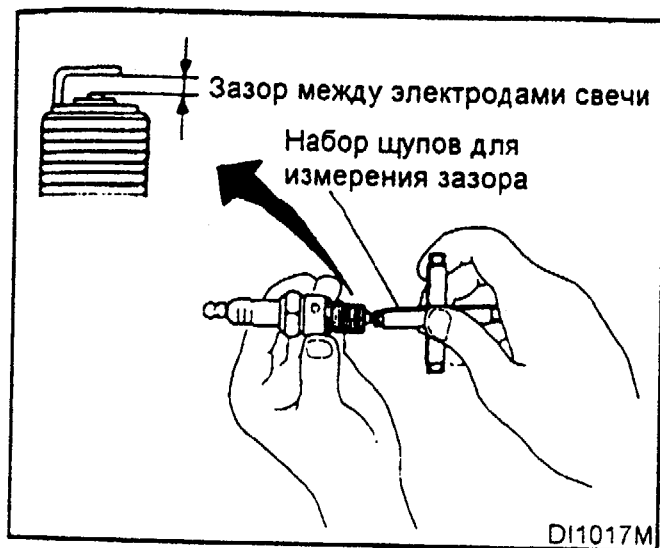

1. Снимите крепежные скобки, чтобы получить доступ к высоковольтным кабелям и свечам зажигания.
2. Отсоедините кабели от свечей зажигания.
При отсоединении кабеля следует удерживать его за разъем и ни в коем случае не тянуть за сам кабель. Пометьте все кабели соответственно их исходным позициям.
3. Выкрутите свечи зажигания, используя для этого свечной ключ.
Свечной ключ имеет резиновую прокладку, которая захватывает свечу и не дает ей выпасть после откручивания. Поэтому перед выкручиванием как следует насаживайте ключ на свечу.

4. На обычных свечах зажигания следует перед установкой проверить зазор между электродами (необходимый зазор указан в главе "Техническая информация"). При необходимости отрегулируйте зазор.
5. Вставьте новые свечи, по одной за раз, в патрон свечного ключа и установите в отверстие. Закрутите каждую свечу рукой на несколько полных оборотов, а затем затяните ключом до нормированной затяжки. Не затягивайте сверх меры.

Момент затяжки свечи зажигания
20-29 Н·м (2-3 кгс·м)

6. Держась за разъем, соедините каждый высоковольтный кабель с соответствующей свечой посредством вдавливания до защелкивания.
7. Вновь установите крепежные скобки.

ВОЗДУШНЫЙ ФИЛЬТР

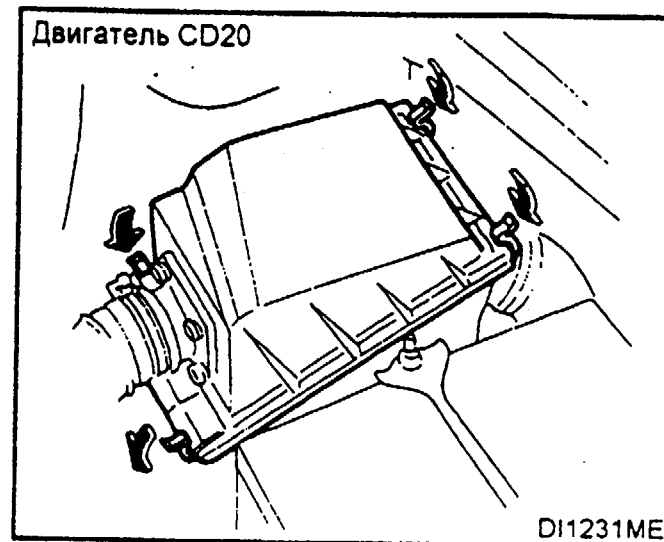

Фильтр из вискозной бумаги

Вискозный фильтр не подлежит очистке и повторному использованию. Заменяйте его по графику, приведенному в главе "График технического обслуживания". При замене фильтра протрите влажной тряпкой крышку и внутреннюю поверхность корпуса воздухоочистителя.

Фильтр из сухой бумаги

Фильтр проверяют на наличие загрязнения, которое удаляют встряхиванием. Очистку или замену проводите согласно графику техобслуживания. При очистке или замене фильтра протрите влажной тряпкой крышку и внутреннюю поверхность корпуса воздухоочистителя.

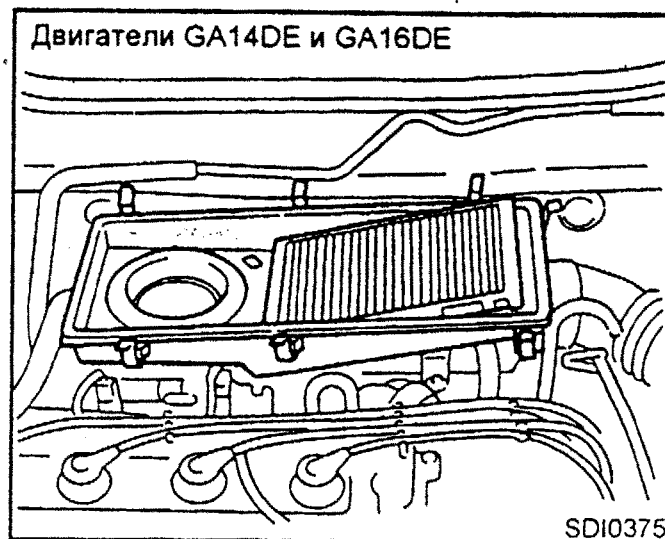
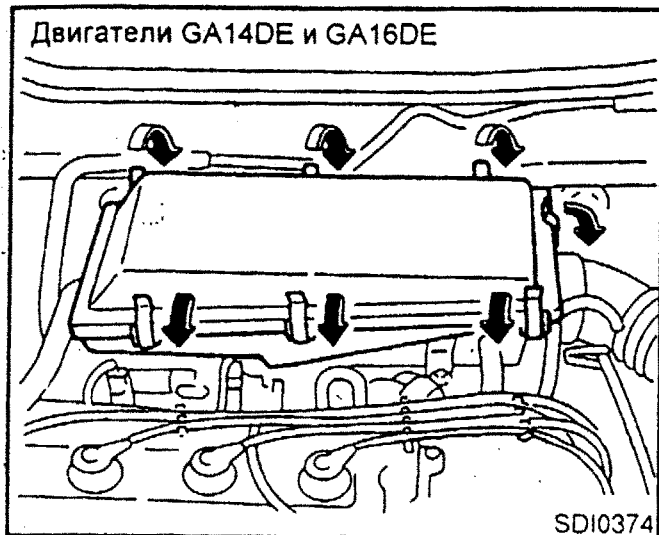

⚠ ОСТОРОЖНО

Работа двигателя при отсутствии в воздуховоде воздушного фильтра может привести к ожогам. Воздушный фильтр служит не только для очистки воздуха, но он также гасит пламя в случае обратной тяги двигателя. Если на автомобиле не установлен воздушный фильтр, то в момент обратной тяги двигателя водитель и пассажиры могут получить серьезные ожоги.

Соблюдайте осторожность также во время осмотра и ремонта двигателя со снятым воздушным фильтром.

ЩЕТКИ СТЕКЛООЧИСТИТЕЛЕЙ

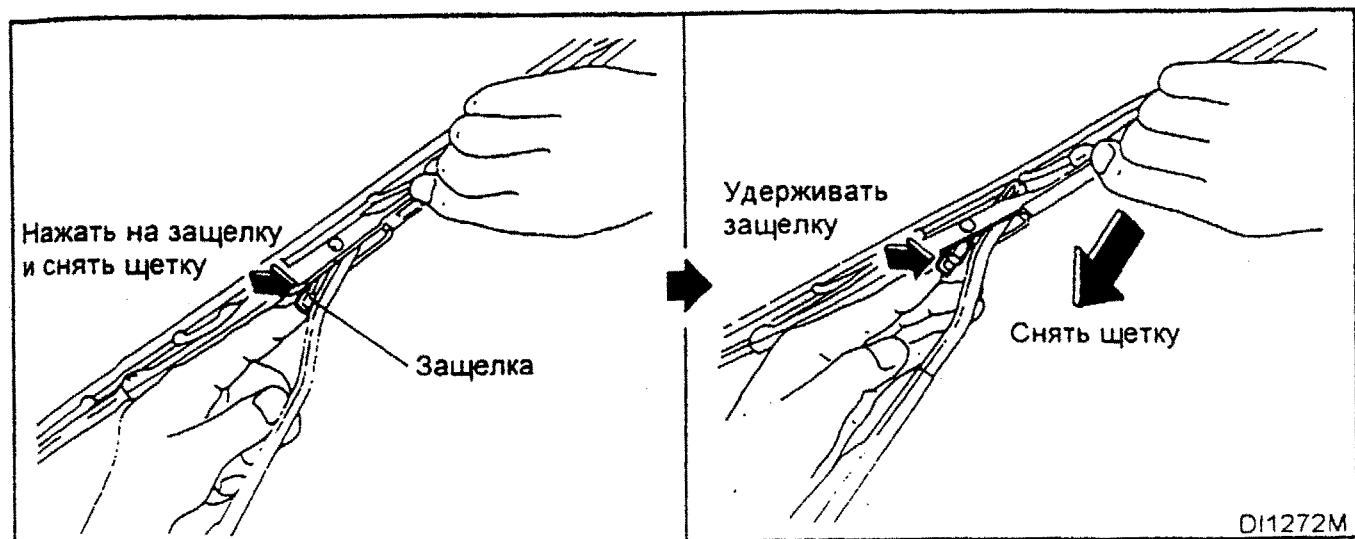

1) ОЧИСТКА

При попадании на ветровое стекло или щетки пасты или других липких веществ работа стеклоочистителя ухудшается, а щетки начинают дребезжать. Для восстановления нормальной работы необходимо почистить стекло и щетки.

Вымойте лобовое стекло мягким мыльным раствором или жидкостью стеклоочистителя. Стекло считается чистым, если при поливании его чистой водой не образуются капли.

Щетки чистятся тряпкой, промоченной в жидкости стеклоочистителя или мягком мыльном растворе и в конце обливаются чистой водой. Если после этого работа стеклоочистителя ветрового стекла не нормализуется, то необходимо заменить щетки.

2) ЗАМЕНА ЩЕТОК

1. Оттяните ручку стеклоочистителя.
2. Нажмите на стопорный штифт и снимите щетку.
3. Вставьте новую щетку в ручку до защелкивания.

ВНИМАНИЕ

- После замены щеток поставьте ручки стеклоочистителя в исходное положение. В противном случае их можно поломать при открывании капота.
- Убедитесь, что щетка плотно ложится на стекло, иначе ручка может сломаться от напора ветра.

ПРОВЕРКА СОСТОЯНИЯ ТОРМОЗОВ

Стояночный тормоз

Периодически проверяйте эффективность действия стояночного тормоза посредством затормаживания машины на крутом склоне на одном стояночном тормозе. Если машина не удерживается на месте, то необходимо обратиться к Вашему дилеру Nissan.

Педальный тормоз

Если у педали появляется большой свободный ход, увеличивается рабочий ход или если увеличивается тормозной путь автомобиля, то необходимо как можно быстрее обратиться к Вашему дилеру Nissan.

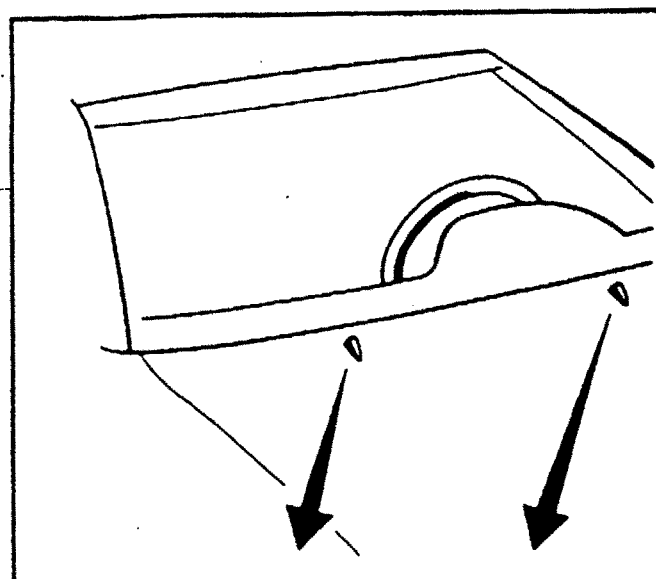

Сопла омывателей ветрового стекла

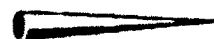

Игла или булавка



SDI0146

При смазывании капота защитной пастой следите, чтобы паста не попала в жиклер стеклоочистителя. Это может привести к засорению жиклера и ухудшению работы стеклоочистителя. При попадании в жиклер пасты, удаляйте ее иглой или булавкой.

ПЛАВКИЕ ПРЕДОХРАНИТЕЛИ

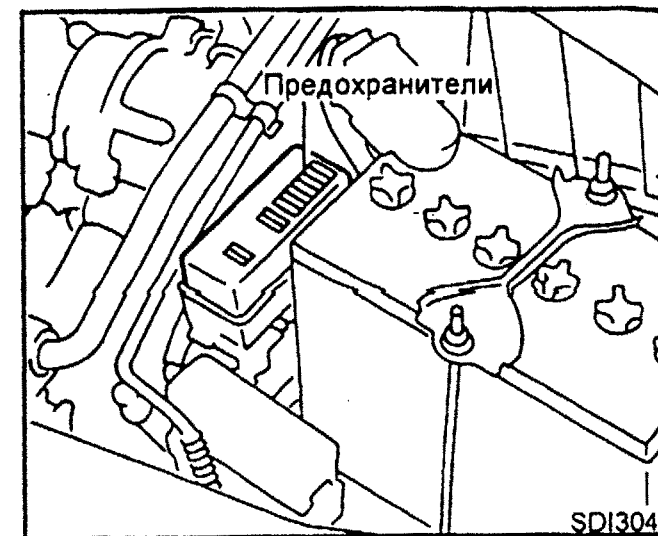

SDI3049

Отделение двигателя

Если перестало работать электрооборудование, то следует проверить исправность предохранителей.

1. Выключите зажигание и установите переключатель передних фар в положение "OFF".
2. Откройте капот двигателя.
3. Снимите крышку блока предохранителей.
4. Вытащите предохранитель, используя для этого специальное приспособление.
5. Если предохранитель перегорел, то замените его новым.

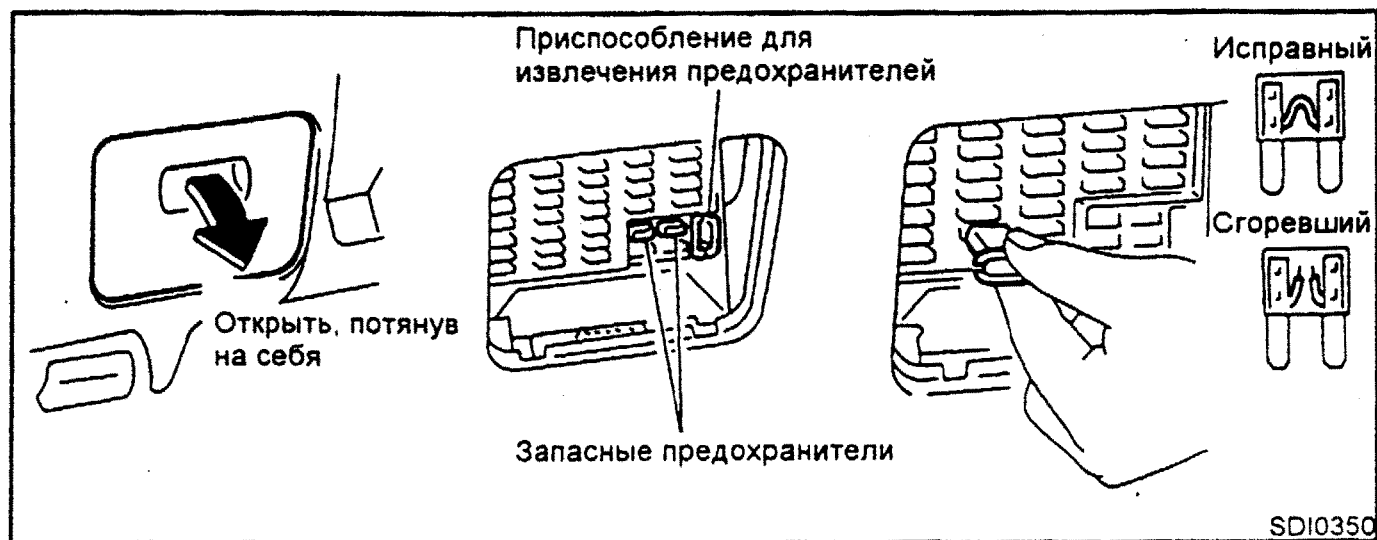

ВНИМАНИЕ

Запрещается применять предохранители, рассчитанные на ток, больший, чем указанный на крышке блока предохранителей.

6. В случае повторного перегорания предохранителя необходимо обратиться к дилеру Nissan для осмотра и регулировки соответствующей электрической системы.

Салон

Если перестало работать электрооборудование, то следует проверить исправность предохранителей.

1. Выключите зажигание и установите переключатель передних фар в положение "OFF".
2. Откройте крышку блока предохранителей.
3. Вытащите предохранитель их съемником.
4. Замените перегоревшие предохранители новыми.

ВНИМАНИЕ

Запрещается применять предохранители, рассчитанные на ток, больший, чем указанный на крышке блока предохранителей.

5. В случае повторного перегорания предохранителя необходимо обратиться к дилеру Nissan для осмотра и регулировки соответствующей электрической системы.

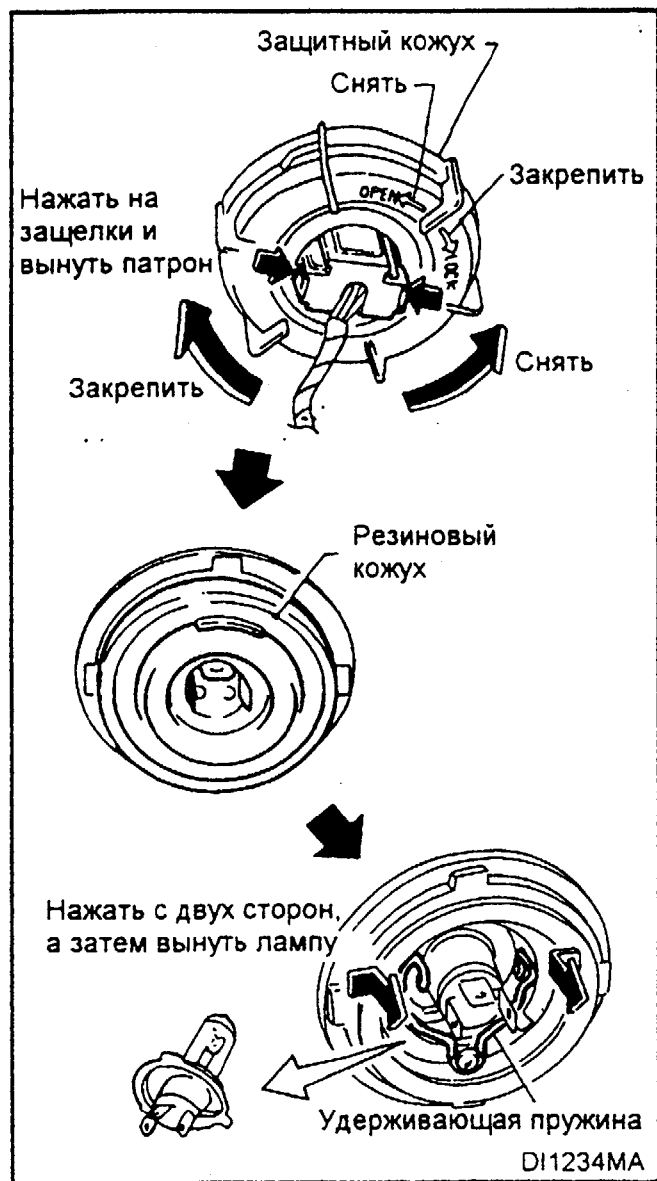

ФАРЫ

Фара представляет собой оптический фокусирующий элемент на основе заменяемой галогенной лампы. Корпус фары герметизирован. Лампа заменяется изнутри двигательного отделения, что позволяет делать это без снятия внешней конструкции фары.

ВНИМАНИЕ

В галогенной лампе находится газ под высоким давлением. Лампа может взорваться в случае, если стеклянная колба будет поцарапана или при незначительном механическом воздействии на нее.

При работе с лампой не следует прикасаться к стеклянной колбе.

Замена лампы

1. Откройте капот двигателя.
2. Отсоедините проводник от отрицательного полюсного штыря аккумулятора.
3. Отсоедините электрический разъем от цоколя лампы.
4. Поверните предохранительную колбу против часовой стрелки и вытащите ее.
5. Стяните резиновое кольцо.
6. Нажмите и поверните стопорную шейку.
7. Вытащите лампу. Не трясите и не бросайте ее.
8. Установите новую лампу в обратном порядке.

ВНИМАНИЕ

- Резиновое кольцо должно плотно ложиться на корпус фары.
- Новая лампа должна иметь такие же номер и мощность, что и первоначально установленная.
Мощность равна 60/55.
- После замены лампы регулировка фары необязательна. Если регулировка все же требуется, то обратитесь за этим к Вашему дилеру Nissan.
- Не вынимайте лампу из отражателя на продолжительное время. Внутри фары может попасть пыль, влага и копоть, что повлияет на качество работы фары.

ДРУГИЕ ЛАМПЫ

Наименование	Мощность (Вт)
Указатель поворота	21
Габаритный фонарь	5
Повторитель сигнала поворота	5
Передний противотуманный фонарь (тип НЗ)	55
Задний комбинированный фонарь	
Поворот	21
Стоп-сигнал и габаритный фонарь	21/5
Задний габаритный фонарь	5
Задний ход	21
Задний противотуманный фонарь	21
Доп. стоп-сигнал (седан)	5
Доп. стоп-сигнал (хетчбэк)	21
Подсветка номерного знака	5
Освещение салона	10
Лампа подсветки для передних кресел	10
Освещение багажного отделения/багажника	5/3

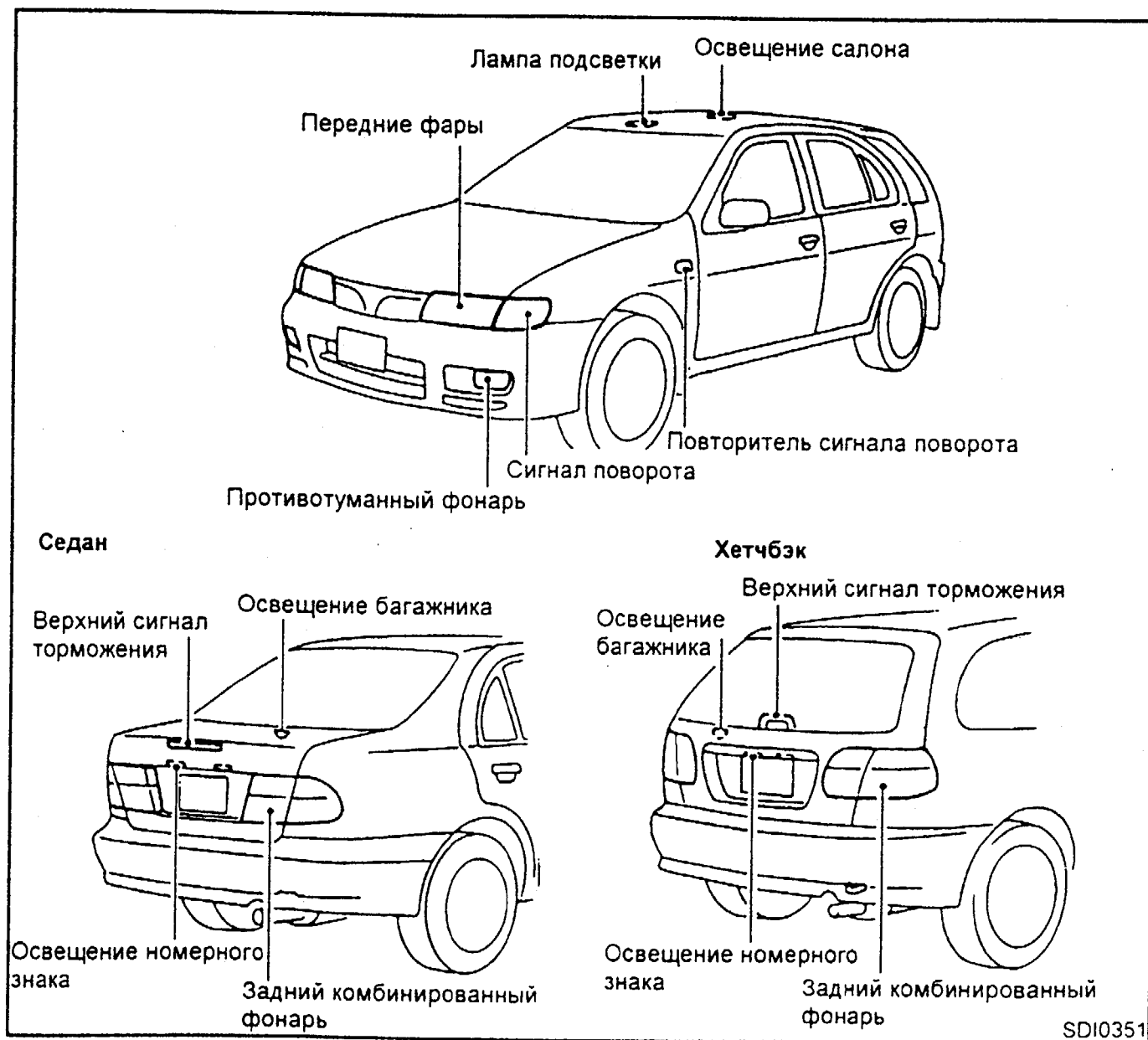

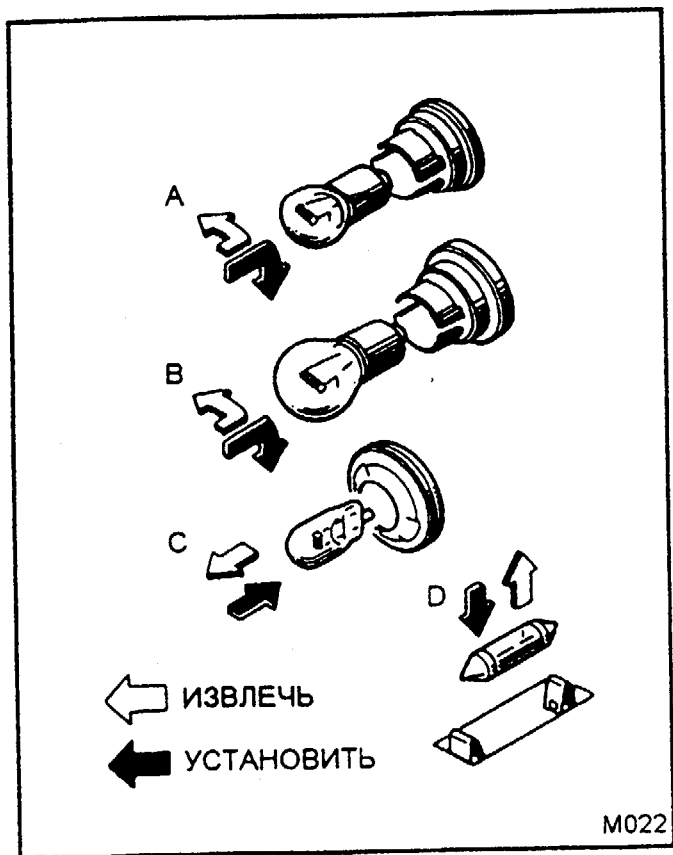

Процедура замены

Все лампы подразделяются на типы А, Б, В, Г.
При замене лампы сперва снимите линзы и/или колбу.

Передний габаритный фонарь

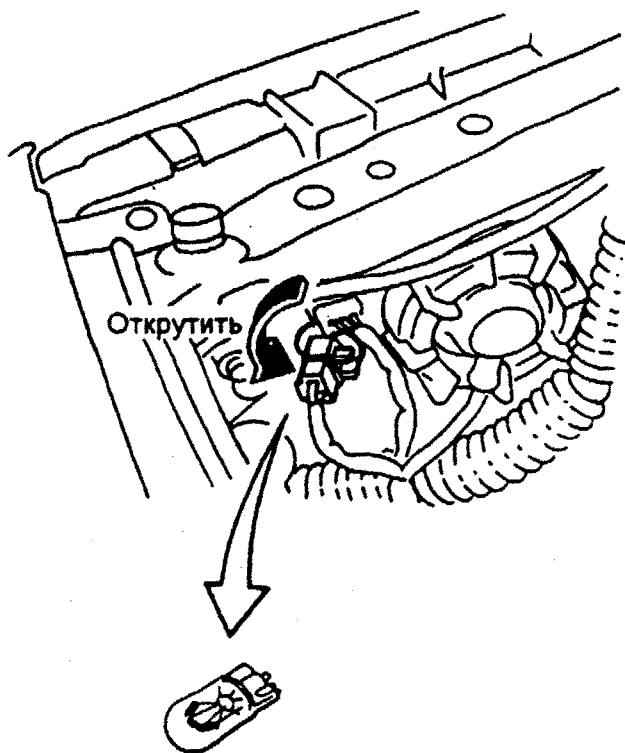

Повторитель сигнала поворота

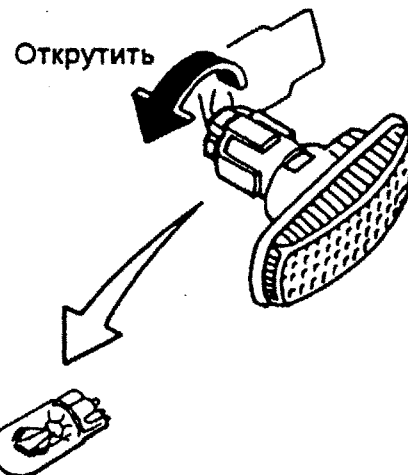
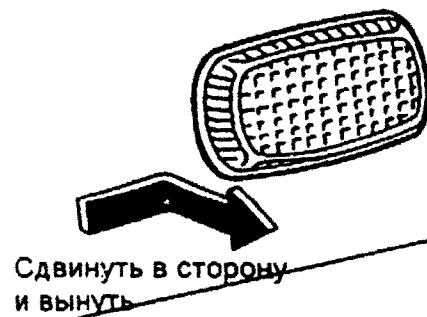

Передний сигнал поворота

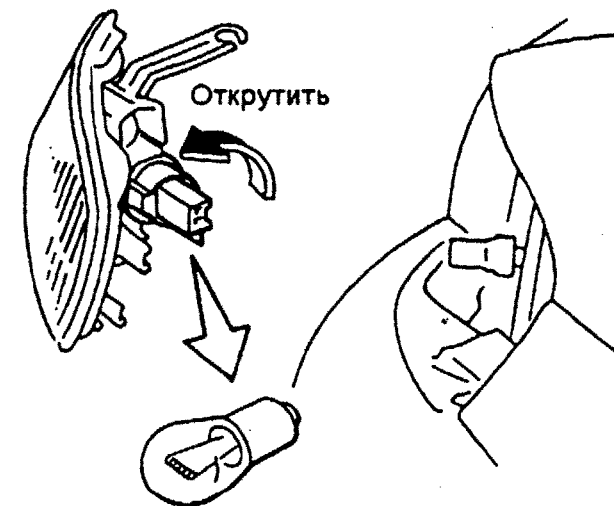
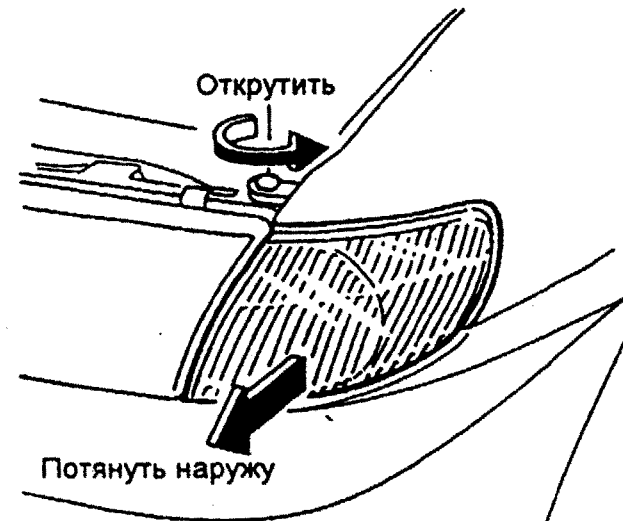

SDI0352



SDI0353

Лампа подсветки

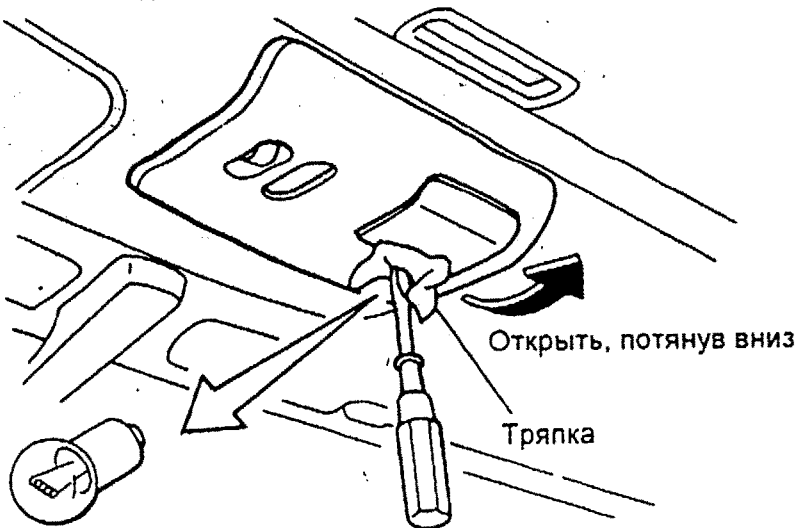

Освещение салона

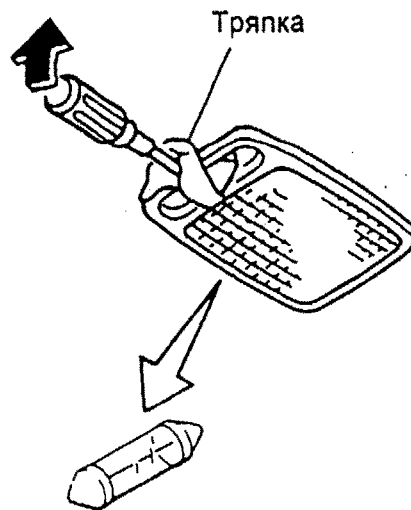

Освещение под капотом

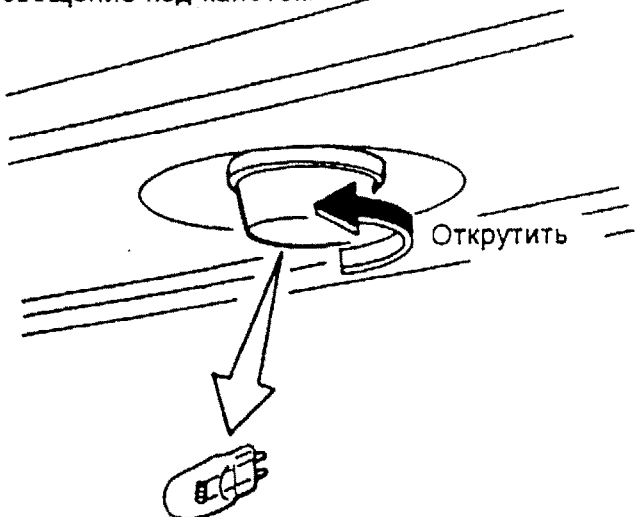

Освещение багажника

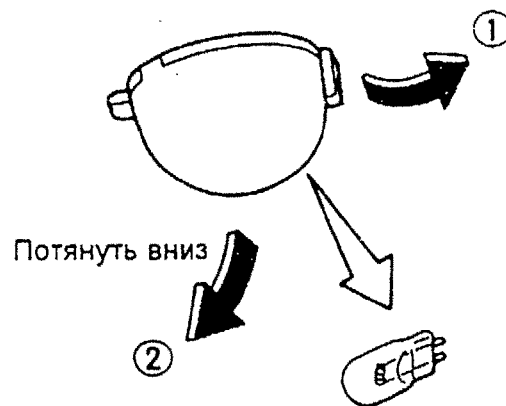

Освещение номерного знака

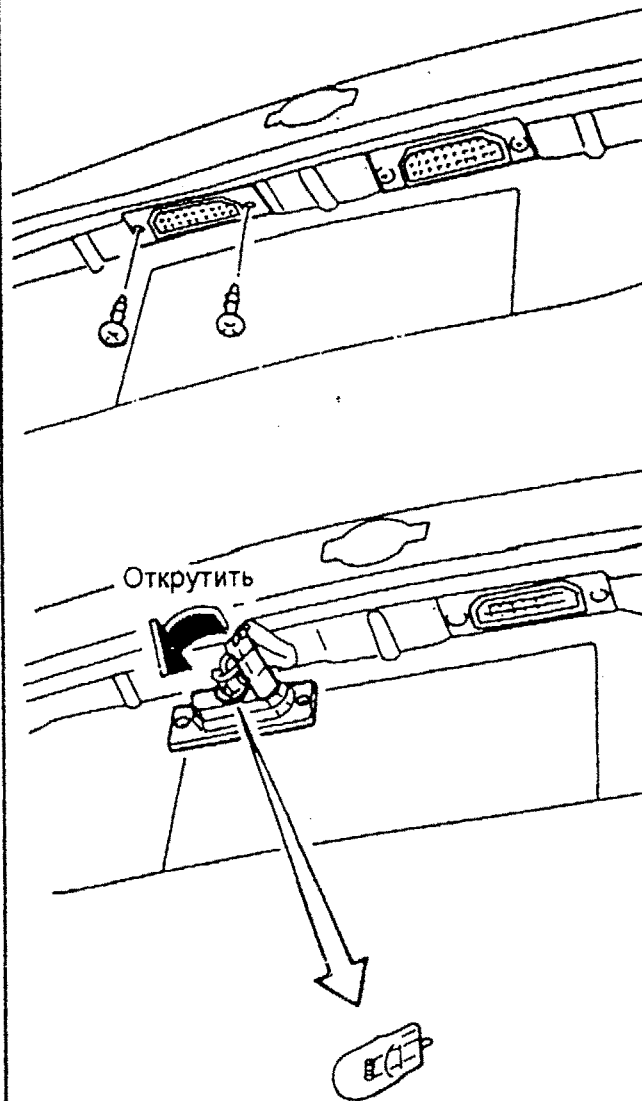

SDI0354

SDI0355

КОЛЕСА И ШИНЫ

Передний противотуманный фонарь

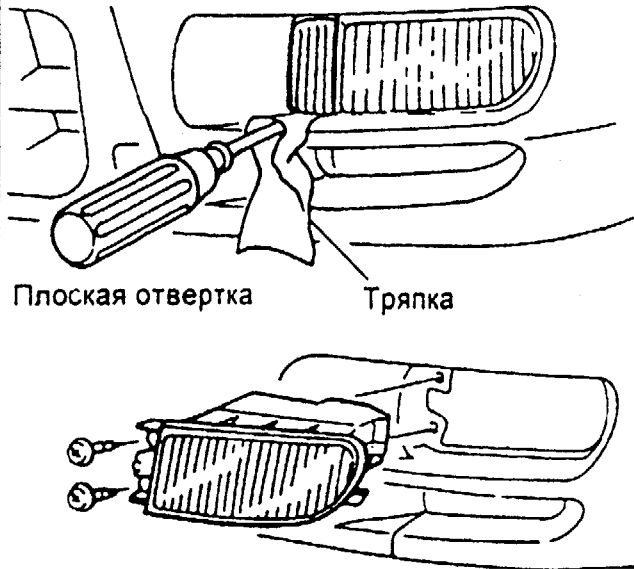

Плоская отвертка Тряпка

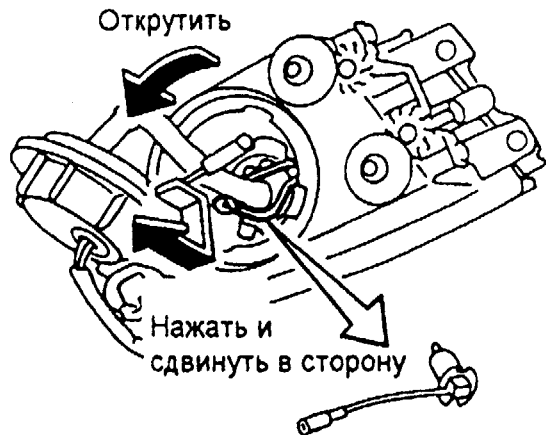
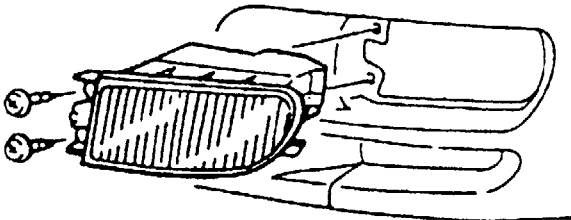

Открутить

Нажать и
сдвинуть в сторону

SDI0356

Верхний сигнал торможения

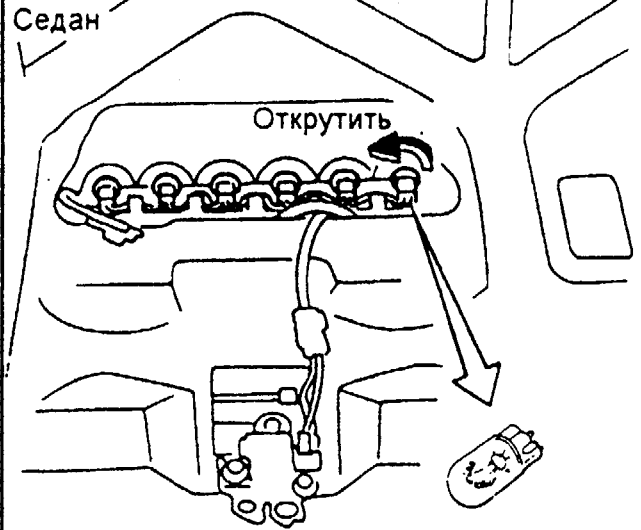

Седан

Открутить

Хетчбэк

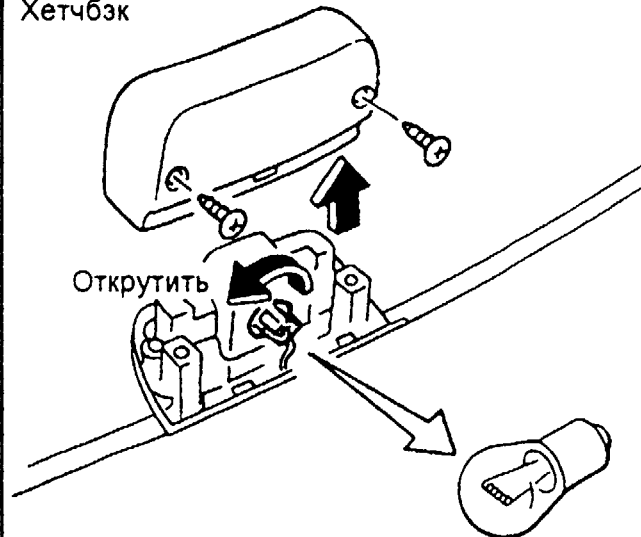

Открутить

USD10357

В случае спущенной шины обращайтесь к главе "В случае аварии".

Давление воздуха в шинах

Периодически проверяйте давление воздуха в шинах (включая запасное колесо). Ненормальное давление снижает срок службы шины и ухудшает управление машиной. Давление нужно проверять тогда, когда шины **ХОЛОДНЫЕ**. Шины считаются **ХОЛОДНЫМИ** после трех часов стоянки, или если машина проехала не более 1.6 км. Норма давления холодных шин указана на памятке о шинах, прикрепленной к центральной консоли со стороны водителя.

Недостаточное давление приводит к перегреву шин и, как следствие, повреждению внутренней поверхности. На большой скорости движения это может вызвать отслоение протектора и даже разрыв шины.

Типы шин

ВНИМАНИЕ

При замене или перестановке шин обязательно соблюдайте требование идентичности типа и конструкции всех четырех шин, установленных на автомобиле (летние, всесезонные или зимние). Информацию о типах, размерах, индексах максимальной скорости и наличии шин можно получить у Вашего дилера Nissan. Обратите внимание, что новые шины могут иметь более низкий индекс скорости, чем исходные заводские, и не соответствовать максимальной эксплуатационной скорости машины. Не допускается превышать индекс максимальной скорости, установленный для шин.

Круглогодичные шины

На некоторые модели автомобилей фирма Nissan устанавливает всесезонные шины, подходящие для любых сезонных условий, включая снег и лед. Круглогодичные шины на боковой поверхности имеют маркировку "ALL SEASON" и/или "M&S". В районах с длительным снежным покровом рекомендуется устанавливать зимние шины, которые имеют большее сцепление на снегу.

Летние шины

На некоторые модели автомобилей фирма Nissan устанавливает летние шины, наиболее пригодные для езды по сухим дорогам. На снежных и ледяных дорогах работоспособность летних шин значительно снижается. На летних шинах маркировка номинала сцепления "M&S" отсутствует.

При езде по снежным и ледяным дорогам Nissan рекомендует использовать зимние или всесезонные шины на всех четырех колесах.

Зимние шины

При замене шин на зимние необходимо соблюдать их эквивалентность по размеру и норме нагрузки исходно установленным шинам. В противном случае может ухудшиться управляемость автомобиля и безопасность движения.

Как правило, зимние шины имеют более низкий индекс максимальной скорости, чем исходные заводские, и поэтому не соответствуют максимальной эксплуатационной скорости машины. Не следует превышать индекс максимальной скорости, установленный для шины.

Для усиления сцепления на ледяных дорогах можно использовать шипованные шины. Следует знать, что в некоторых областях и странах пользоваться шинами с шипами запрещено. Сцепление шипованных зимних шин на мокрой или сухой поверхности, как правило, хуже, чем у просто зимних шин.

Цепи противоскольжения

Следует знать, что в некоторых районах использование цепей противоскольжения запрещено. Размеры цепей должны соответствовать размерам шин, а установка должна производиться согласно инструкциям завода-изготовителя цепей. Обязательно применяйте натяжные устройства для цепей, если это рекомендуется заводом-изготовителем. Во избежание поломки крыльев или ходовой части автомобиля следует надежно закреплять концы цепей.

Кроме того, следует ездить на пониженной скорости, так как на высокой скорости управляемость и динамические характеристики автомобиля при наличии цепей значительно хуже, и повышается риск нанести автомобилю повреждения.

Цепи противоскольжения следует устанавливать на передние колеса. Не допускается устанавливать цепи на задние колеса.

Не следует ездить с установленными на колеса цепями по асфальтированным не заснеженным дорогам. В противном случае возникающие механические напряжения могут вызвать повреждения различных устройств автомобиля.

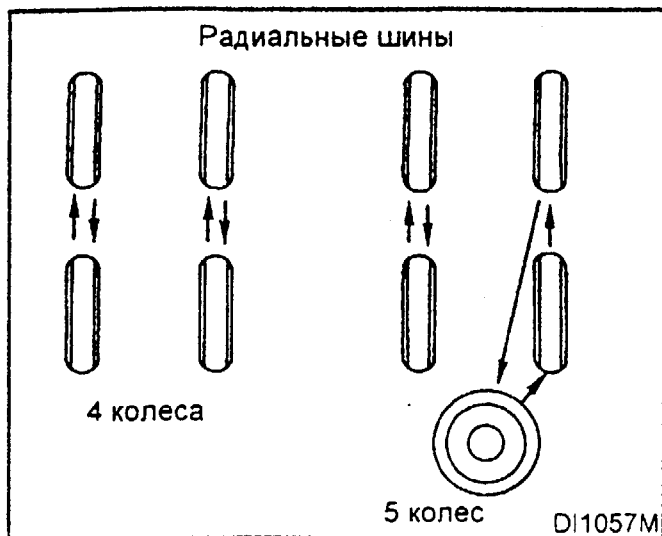

Перестановка колес

Фирма Nissan рекомендует переставлять колеса через каждые 10000 км.

Процедура перестановки колес описана в разделе "Спущенная шина" главы "В случае аварии".

⚠ ВНИМАНИЕ

- После перестановки колес необходимо отрегулировать давление воздуха в шинах.
- Для алюминиевых колес через первые 1000 км эксплуатации следует подтянуть колесные гайки (данная процедура описана в разделе "Спущенная шина").
- Неправильный выбор и установка шин и не соответствующий уход и техобслуживание могут повлиять на безопасность вождения и увеличить риск дорожно-транспортного происшествия. По всем вопросам рекомендуется обращаться к дилеру Nissan или к специалисту по шинам.

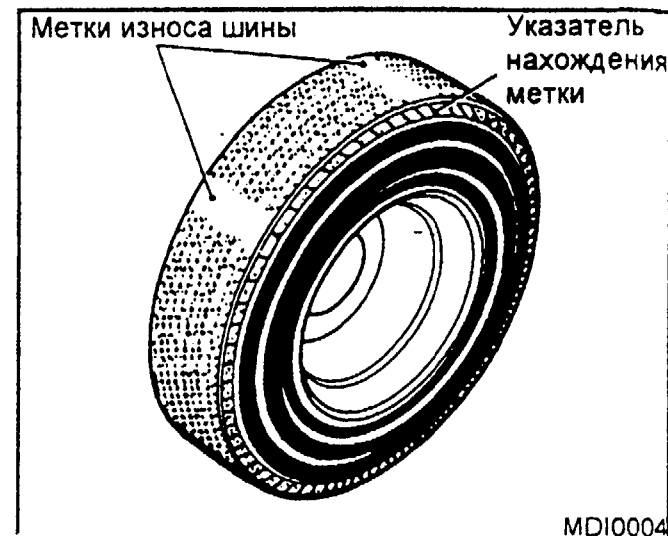

Износ и повреждение шин

Шины необходимо периодически осматривать на предмет износа, трещин, вздутий и застрявших в протекторе предметов. При обнаружении чрезмерного износа, трещин, вздутий и глубоких порезов следует немедленно заменить шину.

Исходно установленные шины имеют индикатор износа. Когда протектор изнашивается до уровня указательной полоски, замените шину.

Старение шин

Следует помнить о процессе старения шин. Нельзя использовать шины, изготовленные более шести лет назад, независимо от того, были они в эксплуатации или нет.

Шины стареют как от времени, так и от эксплуатации. В связи с этим необходимо проводить их регулярный осмотр и балансировку у специалиста по шинам. Рекомендуется записывать в эксплуатационный журнал все происшествия, при которых шины подвергались удару, пусть даже и незначительному.

Замена шин и колес

При замене шины на новую следует брать шину того же размера, индекса скорости и грузоподъемности, как и у исходно установленной. Рекомендуемые типы и размеры указаны в разделе "Колеса и шины" главы "Техническая информация". Использование шин, отличных от рекомендуемых, или использование смешанного набора шин разных марок, конструкций (радиальные или диагональные) или рисунков протектора отрицательно повлияет на динамические характеристики машины, тормозной путь, управляемость автомобиля, дорожный просвет, просвет крыло-шина, зазор в цепных шинах, калибровку спидометра, направление света фар и высоту подъема бампера. **Любой из этих факторов увеличивает риск дорожно-транспортного происшествия.**

Заменять заводские колеса допускается только на колеса, имеющие тот же вылет. Использование колес с отличным вылетом приведет к ускоренному износу шин и отрицательно повлияет на управляемость машиной и работу тормозных дисков и барабанов. Ненормальная работа дисков и барабанов приводит к увеличению тормозного пути и ускоренному износу тормозных колодок.



ОСТОРОЖНО

Не допускается устанавливать деформированные колеса и шины, даже после их ремонта. Такие колеса и шины могут иметь внутренние повреждения материала и в любой момент могут выйти из строя.

При установке зимних шин необходимо следить за тем, чтобы они были одного размера, марки, конструкции и рисунка протектора на всех четырех колесах.

Балансировка колес

Несбалансированные колеса ухудшают управляемость машиной и уменьшают срок службы шин. Колеса испытывают разбалансировку даже при нормальной эксплуатации автомобиля. Поэтому следует, по мере необходимости, проводить их балансировку.

Балансировку колес следует производить на снятых колесах. Балансировка вращения передних колес прямо на машине может привести к повреждению трансмиссии.

Запасная шина

Запасное колесо с шиной, которыми комплектуется автомобиль, могут быть как стандартными, аналогичными уже установленным, так и временными. Если в комплект входит запасная шина с колесом временного варианта, то используйте ее так, как описано ниже. Временное запасное колесо можно отличить от стандартного по цвету обода. При наличии сомнений по данному вопросу следует обратиться к дилеру Nissan.

8. Техническое обслуживание

Данная машина фирмы Nissan разработана с учетом того, чтобы иметь, в целях экономии времени и средств владельца, минимальные требования по техническому обслуживанию и более длинные интервалы его проведения. Тем не менее, для поддержания хорошего технического состояния машины, в том числе двигателя и электронной системы его контроля, важно проводить определенное общее и периодическое техобслуживание.

Ответственность за проведение общего и периодического техобслуживания ложится на владельца.

Только владелец машины можете обеспечить проведение своевременного и соответствующего техобслуживания и ухода. Следует помнить, что участие владельца в организации всего комплекса техобслуживания автомобиля является совершенно необходимым.

Общее техобслуживание

Общее техобслуживание касается тех узлов, которые необходимо проверять ежедневно в ходе эксплуатации автомобиля для поддержания его нормального технического состояния. Ответственность за исполнение процедур по повседневному уходу ложится на владельца.

Общее техобслуживание автомобиля может проводить либо владелец, либо квалифицированный специалист или дилер Nissan.

Периодическое техобслуживание

Периодическое техобслуживание касается тех узлов, которые требуют внимания через определенные промежутки времени.

При чрезмерно интенсивной эксплуатации машины может потребоваться дополнительное или более частое обслуживание, чем это рекомендуется.

Место прохождения техобслуживания

Для прохождения техобслуживания или при сбоях в работе машины следует обращаться к полномочному дилеру Nissan. Только дилер Nissan в состоянии проверить и отрегулировать все узлы Вашей машины.

Технические специалисты фирмы Nissan обладают высокой квалификацией и необходимым опытом, а также находятся в курсе всех технических разработок и усовершенствований благодаря регулярному и своевременному получению информации и прохождению курсов переподготовки.

Фирма Nissan гарантирует, что Ваше отделение Nissan способно проводить требуемое техобслуживание наилучшим образом, надежно и экономно.

В ходе ежедневной эксплуатации машины не обходимо регулярно, как это описано в данном разделе, вести за ней повседневный уход. При обнаружении каких-либо необычных шумов вибраций или запахов следует обязательно выяснить причину или немедленно обратиться к Вашему дилеру Nissan. Если вы считаете, что требуется провести ремонт машины, то следует уведомить об этом Вашего дилера Nissan.

При проведении осмотров или технических работ тщательно соблюдайте инструкции, изложенные в главе "Операции, выполняемые самостоятельно".

Дополнительную информацию по позициям, помеченным значком "★", можно найти в главе "Операции, выполняемые самостоятельно".

Снаружи машины

Ниже приводятся узлы, требующие еженедельного ухода, если не указаны другие сроки.

Шины★ Проверяйте давление в шинах (включая запасную) манометром, к примеру, на станциях техобслуживания и, если необходимо, регулируйте его до указанного. Внимательно осматривайте на признаки повреждений, порезов и чрезмерного износа.

Щетки стеклоочистителей★ Осматривайте на предмет трещин или износа, если они начали плохо работать.

Двери и капот. Следите, чтобы все двери, капот двигателя и багажника и задняя дверца работали как следует, а все замки хорошо запирались. Смазывайте их по мере необходимости. Проверяйте, чтобы второй замок капота двигателя удерживал капот от открывания после отпирания первого замка.

Проверяйте смазку более часто при езде по дорогам, обработанным дорожной солью или другими химикатами.

Перестановка шин★ Шины необходимо переставлять (вместе с колесами) каждые 10.000 км.

Внутри машины

Узлы, перечисленные ниже, необходимо проверять в ходе таких работ, как мойка машины, техобслуживание по графику и т.д.

Освещение★ Следите, чтобы фары, огни торможения, задние фонари, сигналы поворота и другие осветительные приборы были надежно закреплены и правильно работали. Не забывайте проверять направление света фар.

Контрольные лампочки и зуммеры. Следите, чтобы все контрольные лампочки и зуммеры работали соответствующим образом.

Рулевое колесо. Следите за такими отклонениями в работе руля, как большой люфт, тугий ход или необычный шум.

Ремни безопасности. Следите, чтобы все детали ремней безопасности (пряжки, крепления, регуляторы и катушки) были надежно закреплены и работали правильно и без сбоев. Проверяйте полотно ремней на предмет порезов, потертостей и повреждений.

Под капотом и кузовом

Ниже приводятся позиции, которые следует проверять, например, вместе с проверкой уровня моторного масла или заправкой топливом.

Жидкость стеклоочистителя★ Следите, чтобы в бачке всегда было достаточно жидкости.

Уровень охлаждающей жидкости★ Проверьте уровень охлаждающей жидкости при холодном двигателе.

Уровень моторного масла★ Проверяйте уровень масла после остановки машины на ровном месте и при заглушенном двигателе.

Уровень жидкости тормозов и сцепления★ Следите, чтобы уровень жидкости тормозной системы и сцепления в питательном бачке всегда находился между отметками "MAX" и "MIN".

Аккумуляторная батарея★ Проверяйте уровень электролита в каждом элементе. Он должен находиться между отметками "MAX" и "MIN".

Следует также ознакомиться с разделом "Техобслуживание в тяжелых условиях эксплуатации" данной главы.

ПЕРИОДИЧЕСКОЕ ТЕХОБСЛУЖИВАНИЕ

Если график техобслуживания автомобиля указан в другом документе, например, в гарантийной книжке, то следуйте ему.

В следующих далее таблицах приводится список позиций, требующих периодического техобслуживания для поддержания хорошей работы двигателя и системы его контроля и общего технического состояния автомобиля. Периодическое техобслуживание должно производиться дилером Nissan.

Техобслуживание состоит в следующем:

- Проверка моторного масла
- Проверка технического состояния
- Большое техническое обслуживание

Ежегодный техосмотр проводится раз в год, либо каждые 30 000 км.

Работа с моторным маслом и проверка технического состояния должны проводиться как между, так и во время ежегодных осмотров.

В таблицах приводится график техобслуживания, рассчитанный на нормальную эксплуатацию автомобиля. В зависимости от погодных и атмосферных условий, дорожного покрытия, индивидуальной манеры вождения и интенсивности эксплуатации машины может потребоваться дополнительное или более частое техобслуживание. Смотрите раздел **“Техобслуживание в тяжелых условиях эксплуатации”**.

По истечении периода, указанного в таблицах, необходимо продолжать техобслуживание по аналогичному графику.

9 Техническая информация

Рекомендуемое топливо, смазочные жидкости и заправочные объемы	9-2
Рекомендуемые типы смазочных жидкостей	9-3
Основные характеристики двигателей	9-5
Колеса и шины	9-6
Общие габариты автомобиля	9-6
Путешествуя или регистрируя автомобиль в другой стране	9-7
Идентификация автомобиля	9-7
Крепление номерного знака	9-9

РЕКОМЕНДУЕМОЕ ТОПЛИВО, СМАЗОЧНЫЕ ЖИДКОСТИ И ЗАПРАВОЧНЫЕ ОБЪЕМЫ

Ниже в таблице приведены примерные заправочные объемы для различных систем автомобиля. Фактические количества, необходимые для заправки, могут несколько отличаться от указанных. Более подробную и точную информацию Вы найдете в главе "Операции, выполняемые самостоятельно".

Топливо	Примерное количество		Рекомендуемое топливо/смазочная жидкость	
	Литров	Английская мера		
Масло в системе смазки двигателя (замена)	50	11 галлонов		
С масляным фильтром				
GA14DE, GA16DE	3,2	2-7/8 кварты	Бензиновый двигатель: API SG или SH *1	
CD20	5,1	4-5/8 кварты		
Без масляного фильтра			Дизельный двигатель: API CD *1	
GA14DE, GA16DE	2,8	2-1/2 кварты		
CD20	4,6	4-1/8 кварты		
Система охлаждения (включая расширительный бачок) с отопителем				
GA14DE	PK	5,9	5-1/4 кварты	
GA16DE	AK	6,4	5-5/8 кварты *2	
CD20	PK	5,2	4-5/8 кварты	
Без отопителя			Антифриз на основе этиленгликоля или мягкая вода	
GA14DE	PK	5,6		4-3/8 кварты
GA16DE	AK	6,1		4-3/4 кварты
CD20	PK	4,9		4-3/8 кварты
Расширительный бачок		0,7	5/8 кварты	
Жидкость ручной коробки передач	-	-	API GL-4 *1	
Жидкость автоматической коробки передач	-	-	Оригинальная трансмиссионная жидкость Nissan ATF или ее точный эквивалент *2	
Жидкость усилителя рулевого управления	-	-	Тип DEXRON™	
Жидкость системы тормозов и сцепления	-	-	DOT 3 или DOT 4 (US FMVSS No. 116) *3	
Универсальная смазка	-	-	NLGI No.2	
Хладагент воздушного кондиционера	-	-	HFC-134a (R-134a)	
Смазочная жидкость воздушного кондиционера	-	-	Смазочная жидкость типа S производства компании Nissan для кондиционеров или ее точный эквивалент	

*1: Подробнее смотрите раздел "Рекомендуемые типы смазочных жидкостей".

*2: За более полной информацией, касающейся подходящих типов жидкостей, обращайтесь к дилеру компании Nissan.

*3: Никогда не смешивайте жидкости различных типов (DOT 3 и DOT 4).

РЕКОМЕНДУЕМОЕ ТОПЛИВО

Бензиновые двигатели:

Неэтилированный высококачественный (premium) бензин с октановым числом не менее 95.

В случае отсутствия высококачественного бензина допускается временное использование обычного неэтилированного бензина с октановым числом 91. Однако, в этом случае необходимо соблюдать следующие меры предосторожности:

- Наполнять бак обычным неэтилированным бензином следует лишь частично. При первой возможности произведите дозаправку автомобиля, долив до полного бака высококачественный неэтилированный бензин.
- Избегайте движения с полностью открытой дроссельной заслонкой и резких ускорений.

ВНИМАНИЕ

Не используйте этилированный бензин так как это может вывести из строя каталитический нейтрализатор.

РЕКОМЕНДУЕМЫЕ ТИПЫ СМАЗОЧНЫХ ЖИДКОСТЕЙ

Дизельный двигатель*:

Дизельное топливо с цетановым числом не менее 50.

- По возможности следует использовать летнее или зимнее топливо, согласно следующим рекомендациям:
- При температуре окружающего воздуха выше -7°C используйте летнее топливо.
- При температуре окружающего воздуха ниже -7°C используйте зимнее топливо.

ВНИМАНИЕ

- Не заправляйте автомобиль маслом, используемым для обогрева помещений, бензином и прочими горючими жидкостями, отличными от дизельного топлива. В противном случае Вы можете повредить двигатель.
- Не используйте летнее топливо при температуре окружающего воздуха ниже -7°C , так как образующиеся в этом случае сгустки парафина могут повредить двигатель и нарушить его исправную работу.
- Не следует смешивать дизельное топливо с бензином и прочими горючими жидкостями.

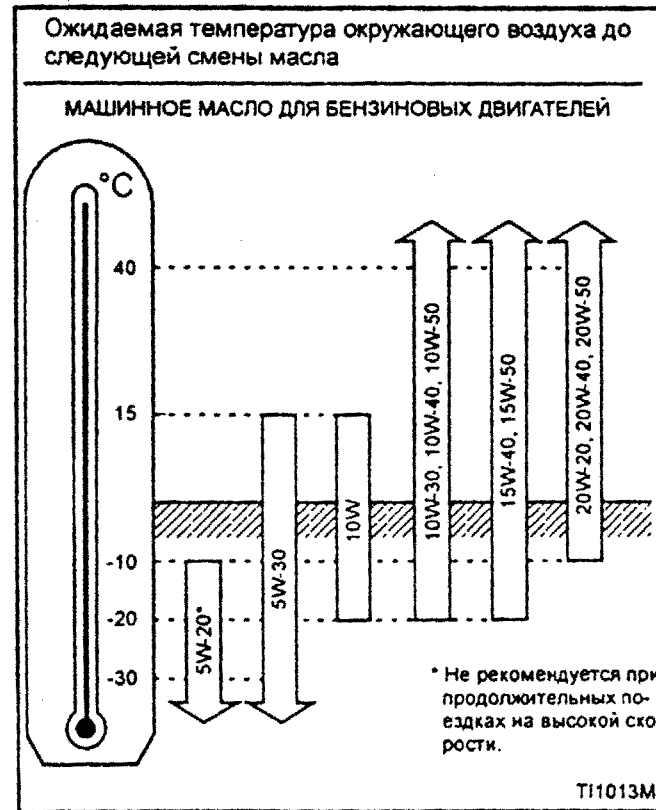

- При температуре окружающего воздуха выше 20°C предпочтительно использовать масло 10W-30.
- В районах с жарким климатом используйте масло 20W-40 или 20W-50.

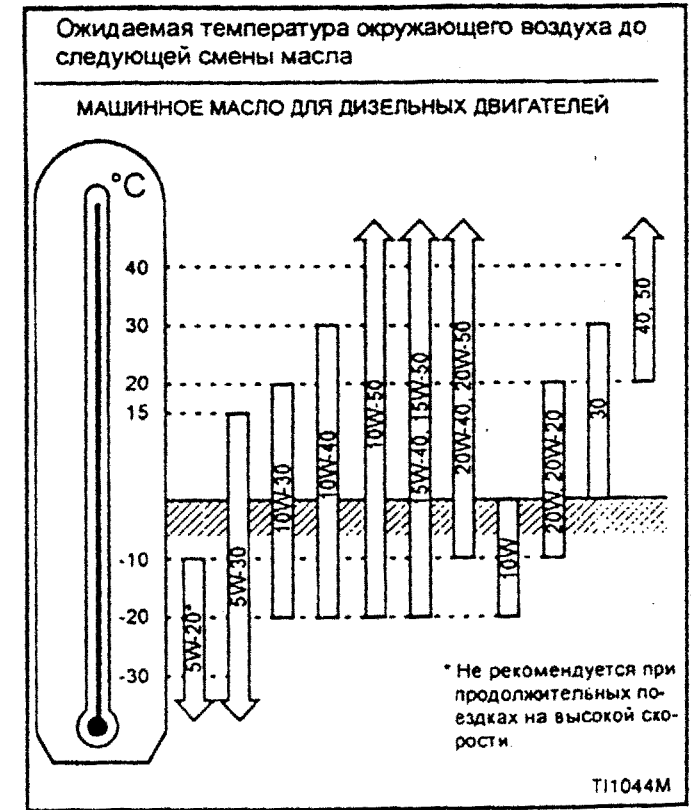

- При температуре окружающего воздуха выше 20°C предпочтительно использовать масло 10W-30.
- В районах с жарким климатом используйте масло 20W-40 или 20W-50.

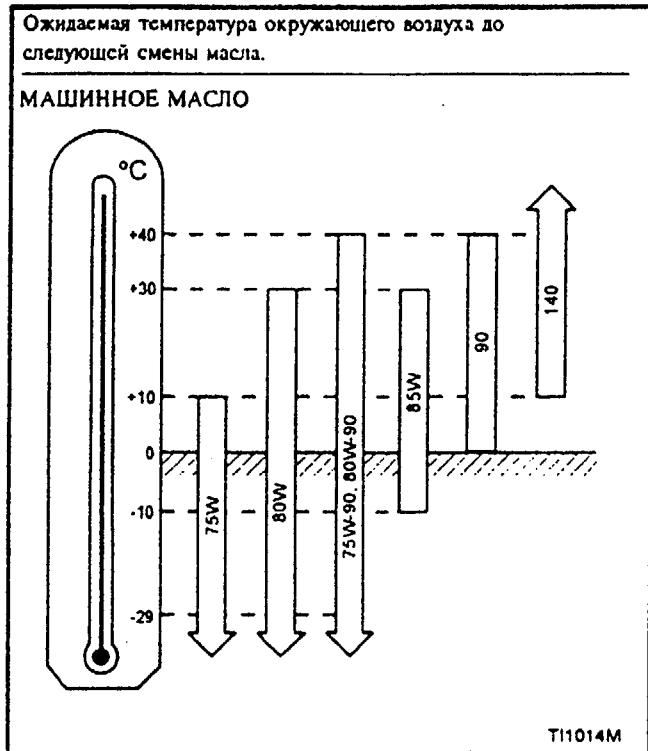

- При температуре окружающего воздуха ниже 40°C в качестве смазочной жидкости для коробки передач, раздаточной коробки и для дифференциала на моделях, предназначенных для Северной Европы, рекомендуется использовать тип 80W-90.

СМАЗОЧНАЯ ЖИДКОСТЬ И ХЛАДАГЕНТ ВОЗДУШНОГО КОНДИЦИОНЕРА (если он установлен на автомобиле)

Систему воздушного кондиционера на данном автомобиле следует заправлять хладагентом R-134a (HFC-134a), а в качестве смазочной жидкости использовать масло для систем кондиционирования производства компании Nissan тип S или его точный эквивалент. Использование каких-либо иных хладагентов и смазочных жидкостей приведет к выходу из строя всей системы воздушного кондиционера и к необходимости ее полной замены.

Не рекомендуется выпускать в атмосферу хладагент. Новый тип хладагента R134a (HFC-134a), использующийся на автомобилях Nissan, не может повредить озоновый слой Земли, тем не менее он оказывает влияние на процесс глобального потепления климата. Поэтому Nissan рекомендует производить восстановление и переработку хладагента в соответствии с установленным порядком.

ОСНОВНЫЕ ХАРАКТЕРИСТИКИ ДВИГАТЕЛЕЙ

Модель двигателя		GA14DE	GA16DE	CD20
Тип двигателя		Бензиновый 4-цилиндровый	←	Дизельный 4-цилиндровый
Расположение цилиндров		4 цилиндра в линию	←	←
Диаметр цилиндра x ход поршня	мм	73,6 x 81,8	76,0 x 88,0	84,5 x 88,0
Рабочий объем цилиндров	см ³	1,392	1,597	1,974
Рабочий цикл		1-3-4-2	←	←
Скорость вращения вала на холостом ходу	об/мин			
PK		700 ± 50	700 ± 50	700 ± 50
AK (в положении "N")		800 ± 50	800 ± 50	—
Угол опережения зажигания (до ВМТ)	град.			
PK		10° ± 2°	10° ± 2°	8° (инжектор)
AK (в положении "N")		10° ± 2°	10° ± 2°	8° (инжектор)
Тип свечей зажигания		—	—	—
Горячие		BKR5E	BKR5E	—
Стандартные		BKR6E, BKR7E	BKR6E, BKR7E	—
Холодные		—	—	—
Зазор между электродами свечей зажигания	мм	от 0,8 до 0,9	от 0,8 до 0,9	—
Привод распредвала		Цепь	←	Ремень *4
Размер ремня генератора	мм			
Ширина x длина		14,24 x 910	14,24 x 820	14,2 x 845
		14,24 x 805 *2	14,24 x 1 120 *3	—

*1: При отсоединенном и установленном вакуумном шланге распределителя.

*2: С гидроусилителем рулевого управления.

*3: С воздушным кондиционером.

*4: Необходимо периодическое техобслуживание. См. главу "8. График технического обслуживания."

КОЛЕСА И ШИНЫ

Колеса	Стальные Вылет (мм)	13 x 5J 35	14 x 5-1/2JJ 40
	Алюминиевые Вылет (мм)	13 X 5J 35	14 x 5-1/2JJ 40
Шины	Обычные	175/70R13 82S	175/65R14 82H 185/65R14 86H

ОБЩИЕ ГАБАРИТЫ АВТОМОБИЛЯ

	Седан	Хетчбэк
Общая длина	4 320	4 120
Общая ширина	1 690	←
Общая высота	1 395	←
Колея передних колес	1 480 *1	←
	1 470 *2	
Колея задних колес	1 445 *1	←
	1 435 *2	
Колесная база	2 535	←

*1: Для моделей с 13-дюймовыми колесами.

*2: Для моделей с 14-дюймовыми колесами.

ПУТЕШЕСТВУЯ ИЛИ РЕГИСТРИРУЯ АВТОМОБИЛЬ В ДРУГОЙ СТРАНЕ

Если Вы планируете совершить поездку в другую страну, то в первую очередь необходимо узнать о наличии там подходящего для машины топлива.

Использование топлива со слишком низким октановым числом может вызвать повреждение двигателя. Поэтому старайтесь не ездить в тех районах, где отсутствует подходящее топливо.

Если Вы хотите зарегистрировать свой автомобиль в другой стране или области, то выясните у компетентных органов, соответствует ли Ваш автомобиль местным нормам и нет ли необходимости его адаптировать. В некоторых случаях машина не сможет удовлетворить требованиям, установленным местной администрацией на транспортные средства. В этом случае Вы должны позаботиться об определенной модификации автомобиля.

Законы и требования, касающиеся выхлопа отработанных газов и стандартов безопасности могут отличаться в разных странах и областях. Соответственно этому будет меняться оценка характеристик Вашей машины.

Фирма Nissan не принимает каких-либо претензий, связанных с процедурами вывоза, модификации, транспортировки или регистрации автомобиля в другой стране и вытекающими из этого последствиями.

ИДЕНТИФИКАЦИЯ АВТОМОБИЛЯ



ИДЕНТИФИКАЦИОННЫЙ НОМЕР АВТОМОБИЛЯ

На табличке, находящейся под капотом, указывается идентификационный номер (номер шасси) и другая информация об автомобиле.



ИДЕНТИФИКАЦИОННЫЙ НОМЕР АВТОМОБИЛЯ (Номер шасси)

Номер отштампован в месте, показанном на рисунке.

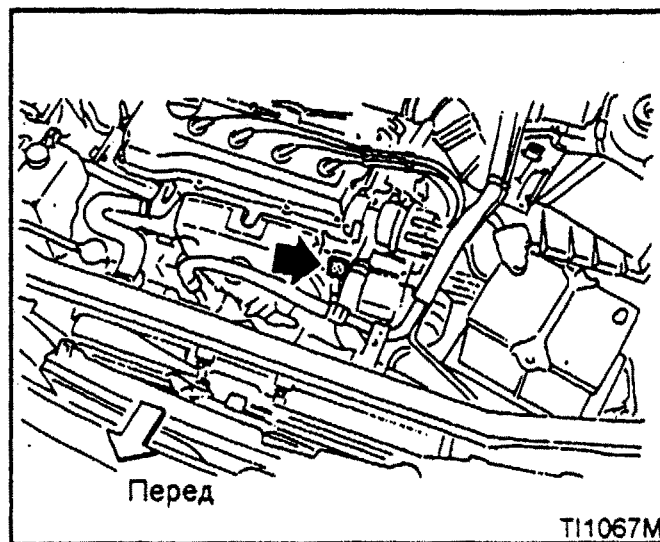

СЕРИЙНЫЙ НОМЕР ДВИГАТЕЛЯ

Номер отштампован на двигателе в месте, показанном на рисунке.

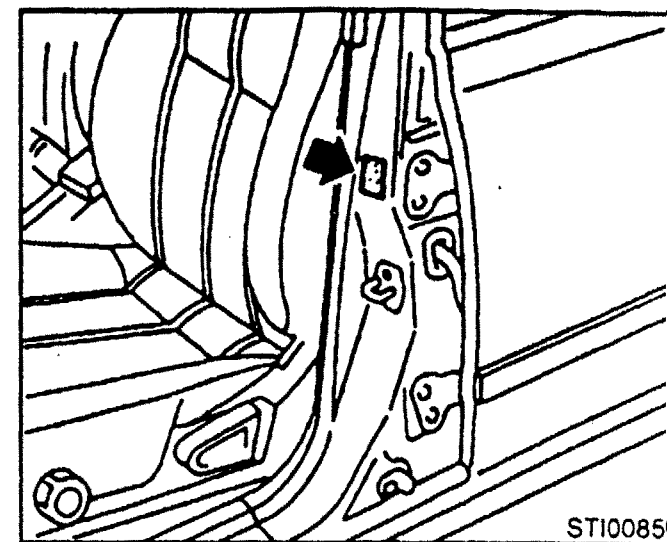

ПАМЯТКА О ШИНАХ

В памятке о шинах приведена норма давления воздуха в шинах в холодном состоянии.

КРЕПЛЕНИЕ НОМЕРНОГО ЗНАКА



ФАБРИЧНАЯ ЭТИКЕТКА КОНДИЦИОНЕРА

Этикетка прикреплена под капотом, как это показано.

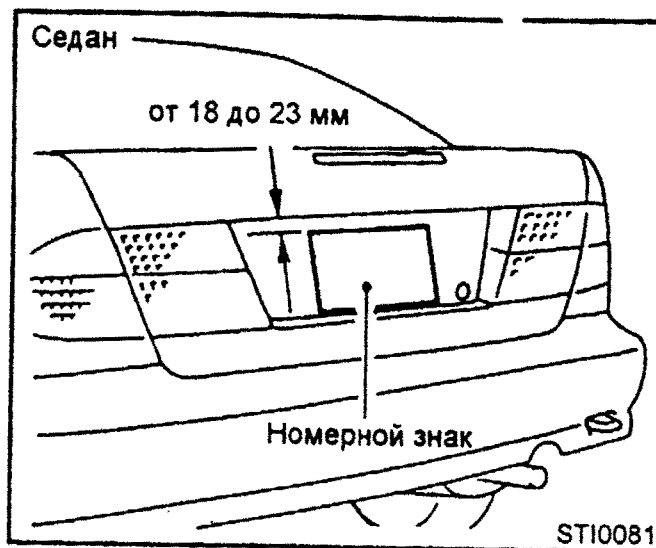

Табличку с номерным знаком автомобиля необходимо прикрепить в указанном на рисунке месте с отступом 18-23 мм от верхнего края.

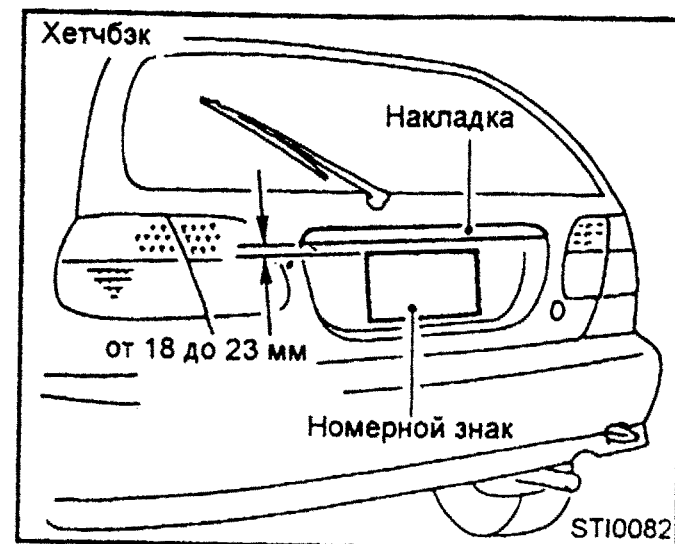

10 Индексный указатель

А	
Аккумуляторная батарея	7-16
Антиблокировочная система тормозов	4-18
Антикоррозийная обработка	6-4

Б	
Багажная полка	2-7
Багажник	
Замок багажника или задней дверцы	2-6
Подсветка	1-19
Бардачок	2-5
Безопасность	
Автомобиля	4-16
Блокиратор замка задней двери	2-4
Модели с подушкой безопасности для водителя	2-17
Модели с подушкой безопасности для водителя и переднего пассажира	2-14
Ремни безопасности 2-х точечные	2-27
Ремни безопасности 3-х точечные	2-23
Ремни безопасности	2-21
Блокиратор замка задней двери	2-4
Буксировка	
Буксировка автомобиля	5-10
Буксировка прицепа	4-5

В	
Вещевой ящик	2-5
Вождение	
В зимнее время года	4-19
Меры предосторожности при запуске двигателя и начале движения	4-3
Меры предосторожности	4-4, 4-16
С автоматической коробкой передач	4-11
С ручной коробкой передач	4-11
Техническое обслуживание в тяжелых условиях эксплуатации	8-11
Воздушный фильтр вентилятора	3-6
Воздушный фильтр	7-19

Выключатель	
Аварийной сигнализации	1-1
Автоматического подъема/опускания стекол	1-1
Зажигания	4-
Обогрева заднего стекла и бокового зеркала	1-1
Очистителя и омывателя ветрового стекла	1-
Очистителя и омывателя заднего стекла	1-1
Противотуманных фонарей	1-1
Выхлопной газ	4-

Г	
Габариты	9-

Д	
Дополнительная система безопасности (надувная подушка)	
Модели с подушкой безопасности для водителя и переднего пассажира	2-1
Модели с подушкой безопасности для водителя	2-1
Двигатель	9-
Большое техническое обслуживание	8-8, 8-
Замена масла	7-
Замена охлаждающей жидкости	7-
Запуск двигателя CD20	4-
Запуск двигателя GA14DE и GA16DE	4-
Масло	7-
Перед запуском двигателя	4-
Период холодного запуска	4-
Проверка уровня масла	7-
Разогрев двигателя обогревателем	4-2
Серийный номер	9-
Система охлаждения	7-
Техническое обслуживание (бензиновый двигатель)	8-
Техническое обслуживание (дизельный двигатель)	8-
Топливный фильтр (двигатель CD20)	7-1

Ж	
Жидкость	
Автоматической трансмиссии	7-1
Гидроусилителя рулевого управления	7-1

Омывателей стекла и фар	7-15
Тормозная	7-14

З

Заднее сиденье	2-12
Зажигание	
Замок зажигания	2-2
Ключ зажигания	2-2
Свечи зажигания	4-17
Замена	
Масла	7-9
Масляного фильтра	7-10
Охлаждающей жидкости	7-6
Замок	
Вещевого ящика	2-5
Зажигания	2-2
Замки дверей	2-3
Люка топливного бака	2-8
Замок зажигания	2-2
Запуск двигателя	
Меры предосторожности	4-3
От внешнего аккумулятора	5-8, 7-18
Перед запуском двигателя	4-2
Принудительный запуск	5-9
Запуск двигателя CD20	4-9
Запуск двигателя GA14DE и GA16DE	4-9
Защита от коррозии	6-4
Зеркало	
Боковое	2-31
Заднего вида	2-31
Обогрев бокового зеркала и заднего стекла	1-11
Регулятор бокового зеркала	2-30
Зимние условия вождения	4-19

И

Идентификация автомобиля	9-7
Индивидуальная подсветка	1-19
Индикатор	
Надувной подушки	2-20
Приборная панель	1-6

Противоугонной системы NATS	1-9
-----------------------------------	-----

К

Капот	
Открытие крышки капота	2-5
Ключ зажигания	2-2
Колеса и шины	7-30, 9-6
Кондиционер и отопитель	3-3
Памятка	9-9
Работа кондиционера	3-5
Рекомендуемая смазочная жидкость и хладагент	2-5
Коробка передач	
Движение с автоматической коробкой передач	4-11
Движение с ручной коробкой передач	4-10
Коррозия, защита	6-4

Л

Лампы	
Замена	7-26
Освещение салона	1-18
Передних фар	7-24
Прочие	7-25
Люк	1-17

М

Масло	7-8
Замена масла	7-9
Замена масляного фильтра	7-10
Проверка уровня	7-8
Техобслуживание (бензиновые двигатели)	8-6
Техобслуживание (дизельные двигатели)	8-7
Меры предосторожности	
Во время вождения	4-16
Запуск двигателя и начало движения	4-3
При использовании ремней безопасности	2-21
При самостоятельном обслуживании автомобиля	7-2

Н

Надувная подушка	
Модели с подушкой безопасности для водителя	2-17
Модели с подушкой безопасности для водителя и переднего пассажира	2-14
Номер шасси	9-7
Номерной знак, установка	9-9

О

Обкатка нового автомобиля	4-2
Одометр	1-4
Освобождение автомобиля из песка, снега или грязи	5-12
Отопитель	3-4
Охлаждающая жидкость	
Замена	7-6
Измерение уровня	7-5
Температура	1-4
Очистители и омыватели ветрового стекла	1-9
Очистители и омыватели заднего стекла	1-9

П

Парковка	4-14
Перегрев двигателя	5-9
Перегрев двигателя	5-9
Переднее сиденье	2-10
Переключатель	
Автоматического подъема/опускания стекол	1-16
Направления света фар	1-13
Света фар, ближнего света и указателей поворота	1-12
Периодическое техобслуживание	8-4
Подогрев сидений	1-15
Подсветка	
Приборной панели	1-12
Индивидуальная	1-19
Подголовники	7-24
Подушка безопасности	
Модели с подушкой безопасности для водителя и переднего пассажира	2-14
Модели с подушкой безопасности для водителя	2-17

Предохранители	7-22
Прикуриватель и пепельница	1-15
Прицеп	4-5
Противотуманные фонари	1-14
Противоугонная защита NATS V2.0	2-2
Проверка	
Состояния тормозов	7-22
Уровня масла в системе смазки	7-8
Уровня охлаждающей жидкости	7-5
Путешествуя или регистрируя автомобиль в другой стране ..	9-7

Р

Радиоприемник	3-7
Размеры автомобиля	9-6
Регистрируя автомобиль в другой стране	9-7
Регулировка	
Положения сидений	2-10
Ремни безопасности	
Ремни безопасности 2-х точечные	2-2
Ремни безопасности 3-х точечные	2-2
Ремни безопасности	2-2
Система натяжения ремней безопасности	2-2
Уход за ремнями безопасности	2-2
Ремни газораспределительные	7-1
Рулевое колесо	
Жидкость гидроусилителя рулевого управления	7-1
Наклон рулевой колонки	2-30
Ручной тормоз	2-30

С

Свечи зажигания	4-1
Сигнальные лампы	
Аварийной сигнализации	1-1
Подушки безопасности	2-2
Приборной панели, зуммер	1-1
Сиденья	2-10
Заднее сиденье	2-1
Регулировка положения	2-10
Система натяжения ремней безопасности	2-2
Слив воды	7-1

Смазочные жидкости	
Рекомендуемые типы смазочных жидкостей	9-3
Спидометр и одометр	1-4
Спущенная шина	5-2
Стояночный тормоз	2-30

Т

Температура охлаждающей жидкости	1-4
Топливо	9-20
Замок люка топливного бака	2-8
Крышка горловины топливного бака	2-8
Продувка воздуха в топливной системе	7-12
Рекомендуемые заправочные объемы	9-2
Топливный фильтр (двигатель CD20)	7-11
Указатель уровня	1-5
Тормоз	
Проверка состояния	7-22
Система противоскольжения	4-18
Стояночный	2-30
Тормозная жидкость	7-14
Тормозная жидкость	7-14
Трансмиссия	
Движение с автоматической трансмиссией	4-11
Движение с ручной трансмиссией	4-10
Жидкость автоматической трансмиссии	4-11

У

Указатель	
Температуры охлаждающей жидкости	1-4
Уровня топлива	1-5
Уход за автомобилем	6-2
Уход за шасси и кузовом	8-10

Ф

Фары	7-24
Выключатель фар и указателей поворота	1-12
Переключатель направления света фар	1-13

Ц

Цепи противоскольжения	7-31
------------------------------	------

Ч

Часы	1-18
------------	------

Ш

Шины	
Колеса и шишы	7-30, 9-6
Памятка о шинах	9-8
Спущенная шина	5-2
Цепи противоскольжения	7-31

Щ

Щетки стеклоочистителя	7-21
------------------------------	------

Э

Электропривод	
Стекол	1-16
Электромеханические замки дверей	2-4

НА АВТОЗАПРАВОЧНОЙ СТАНЦИИ

Рекомендуемое топливо

Бензиновые двигатели

Неэтилированный высококачественный (premium) бензин с октановым числом не менее 95.

В случае отсутствия высококачественного бензина допускается временное использование обычного неэтилированного бензина с октановым числом 91. Однако в этом случае необходимо соблюдать следующие меры предосторожности:

- Наполнять бак обычным неэтилированным бензином следует лишь частично. При первой возможности произведите дозаправку автомобиля, долив до полного бака высококачественный неэтилированный бензин.
- Избегайте движения с полностью открытой дроссельной заслонкой и резких ускорений.

ВНИМАНИЕ

Не используйте этилированный бензин, так как это может вывести из строя каталитический нейтрализатор.

Дизельный двигатель

Дизельное топливо с ценовым числом не менее 50.

Рекомендуемое масло

Бензиновый двигатель: API, SG или SH.

Дизельный двигатель: API CD.

Подробные рекомендации по использованию смазочных жидкостей и масел смотрите в разделе "Рекомендуемые смазочные жидкости," глава 9.

Памятки о шинах

На центральной стойке со стороны водителя прикреплена памятка о шинах, на которой указано рекомендуемое давление в холодных шинах.

КРАТКИЙ ИНДЕКСНЫЙ УКАЗАТЕЛЬ

- В случае аварии 5-1
(Спущена шина, не заводится двигатель, перегрев двигателя, буксировка)
- Запуск двигателя 4-1
- Показания приборов и указателей 1-1
- Операции, выполняемые владельцем автомобиля 7-1
- Техническая информация 9-1

ПРОГРАММА ТЕХНИЧЕСКОГО ОБСЛУЖИВАНИЯ NISSAN ALMERA N15

Сокращения: З - Замена

П - Проверка / регулировка

К - Контроль, очистка, смазка, доливка

ВИДЫ РАБОТ / пробег (тыс. км)	15	30	45	60	75	90	105	120	135	150
Моторное масло	З	З	З	З	З	З	З	З	З	З
Масляный фильтр (отсутствие течи)	З	З	З	З	З	З	З	З	З	З
Топливная система (течи и повреждения)	П	П	П	П	П	П	П	П	П	П
Топливный фильтр				З				З		
Свечи зажигания*		З		З		З		З		З
Воздушный фильтр двигателя	П	З	П	З	П	З	П	З	П	З
Диагностика Consult (диагностика электронноуправляемых сист. автом.)	П	П	П	П	П	П	П	П	П	П
Фильтр вентиляции картерных газов (для GA14DE,GA16DE)		З		З		З		З		З
Выхлопная система (подвеска, отсутствие повреждений)	П	П	П	П	П	П	П	П	П	П
Гидроусилитель руля, жидкость, шланги	К	К	К	К	К	К	К	К	К	К
Механизм и привод рулевого управления	П	П	П	П	П	П	П	П	П	П
Сист. охл. двигателя / охл. жидкость**	К	К	К	К	К	З	К	К	К	З
Приводные ремни	П	П	П	П	П	П	П	П	П	П
Масло в КПП		П		З		П		З		П
Масло в АКПП	П	П	П	З	П	П	П	З	П	П
Сцепление (свободный ход, уровень жидкости)	П	П	П	П	П	П	П	П	П	П
Чехлы ШРУСов	П	П	П	П	П	П	П	П	П	П
Тормозная жидкость	П	П	П	З	П	П	П	З	П	П
Проверка элементов дисковых тормозов	К	К	К	К	К	К	К	К	К	К
Проверка элементов барабанных тормозов	К	К	К	К	К	К	К	К	К	К
Элементы подвески	П	П	П	П	П	П	П	П	П	П
Эл.приборы, светотехника, направление света фар	П	П	П	П	П	П	П	П	П	П
Ремни безопасности: функционирование, повреждения	П	П	П	П	П	П	П	П	П	П
Воздушный фильтр салона		З		З		З		З		З
Шины: давление, состояние, износ протекторов	П	П	П	П	П	П	П	П	П	П
Аккумулятор (уровень электролита, смазка клемм, проверка нагрузочной вилкой)	П	П	П	П	П	П	П	П	П	П
Регулировка х.х.	П	П	П	П	П	П	П	П	П	П
Инструментальный контроль	П	П	П	П	П	П	П	П	П	П
Проверка углов установки колес		П		П		П		П		П

* При использовании бензина с железосодержащими присадками рекомендуется более частая замена свечей зажигания (через каждые 10000-20000 км. пробега).

** Первая замена производится при достижении 90000 км пробега или 72 месяцев эксплуатации. Каждая последующая замена - через 60000 км пробега или 48 месяцев эксплуатации.