

Hyundai Terracan

4WD-Lock Switch
2WD Switch



für

VTG BW 4424 (TOD)



Bausatz für permanenten Allradantrieb mit dem Borg Warner 4424 TOD Verteilergetriebe. Zur Nutzung der Motorbremsleistung bei Gefällefahrten Offroad .

Dieser Bausatz beaufschlagt den Stellmotor für die Magnetkupplung im VTG mit Dauerstrom und setzt somit die automatische Drehmomentverteilung außer Kraft. Der Effekt ist der eines voll gesperrten Zentraldifferential mit allen Nachteilen auf trockener Strasse.

Einbauanleitung:

Schaltplan ...

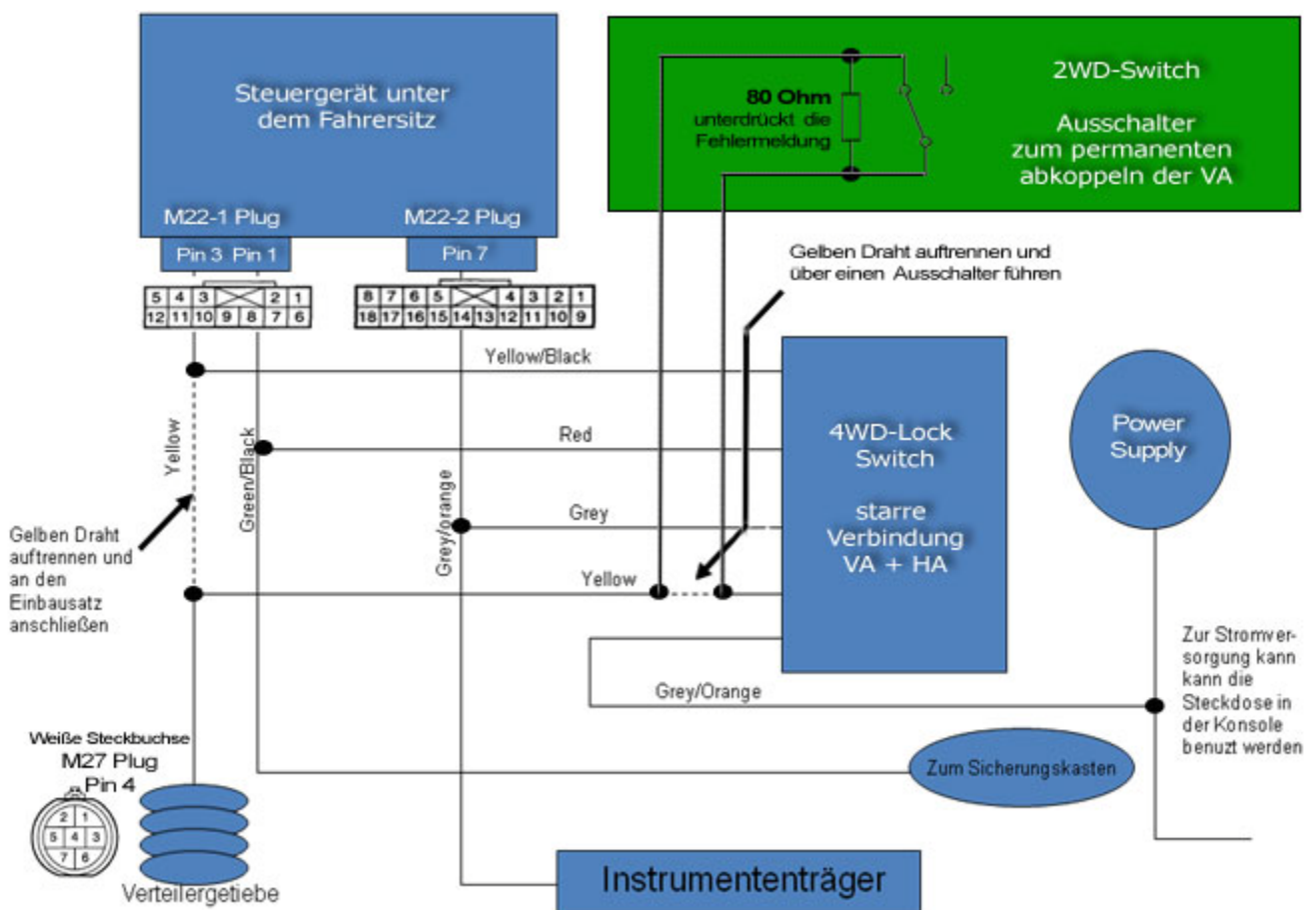

Das Steuergerät ist unter dem Fahrersitz montiert.

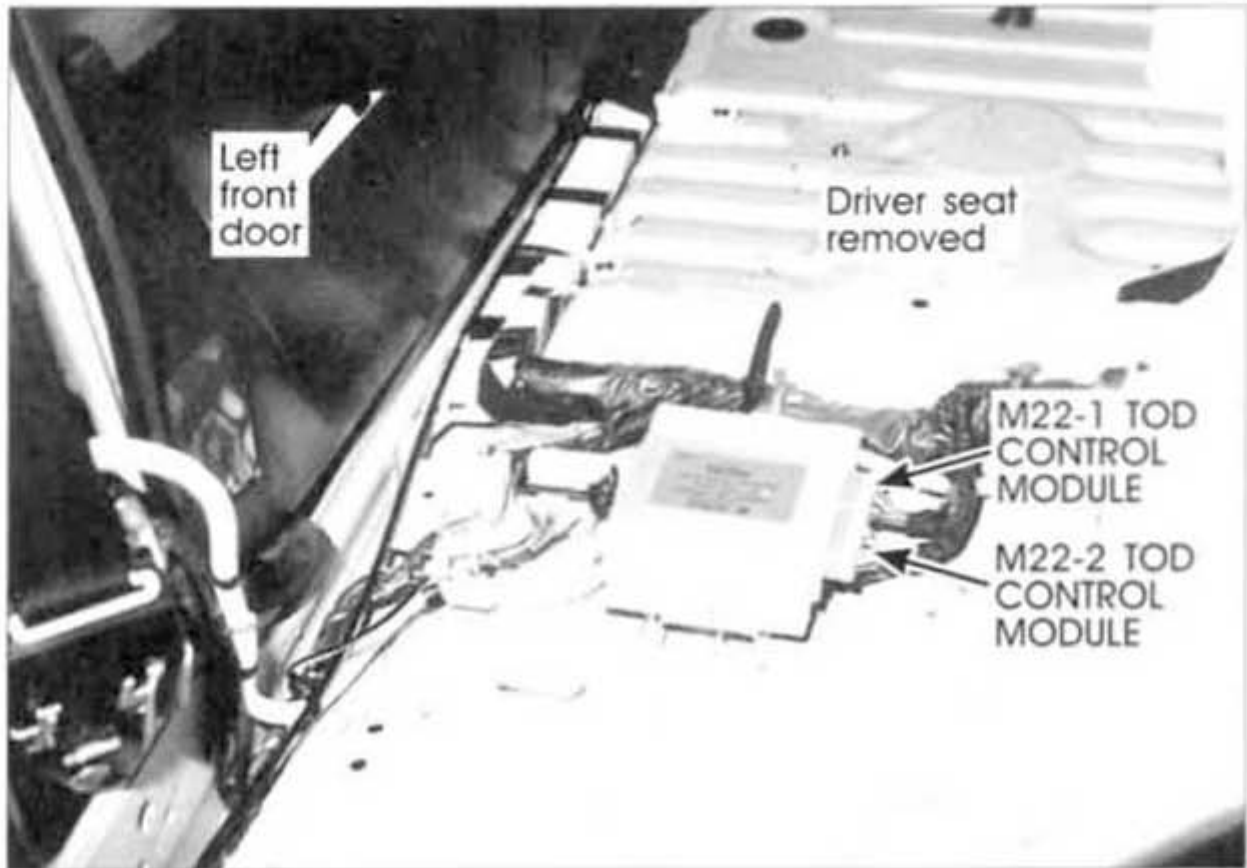

M22-1, M22-2

E3ME001K

M22-1

M22-2

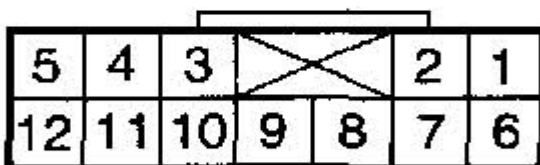



Teileliste

Artikel	Article	Hyundai Teile Nr.	
Kompletter Satz	Wiring Assy-Main Kit	91123-H1A00	
Schalter	Switch	93000 H1A50	
Relais	Relay Assy-Power	95225 37280	
Kabelsatz	Wiring Assy-Main Kit	91123 H1A10	

Kompletter Einbausatz



Schalter



Relais



Kabelsatz



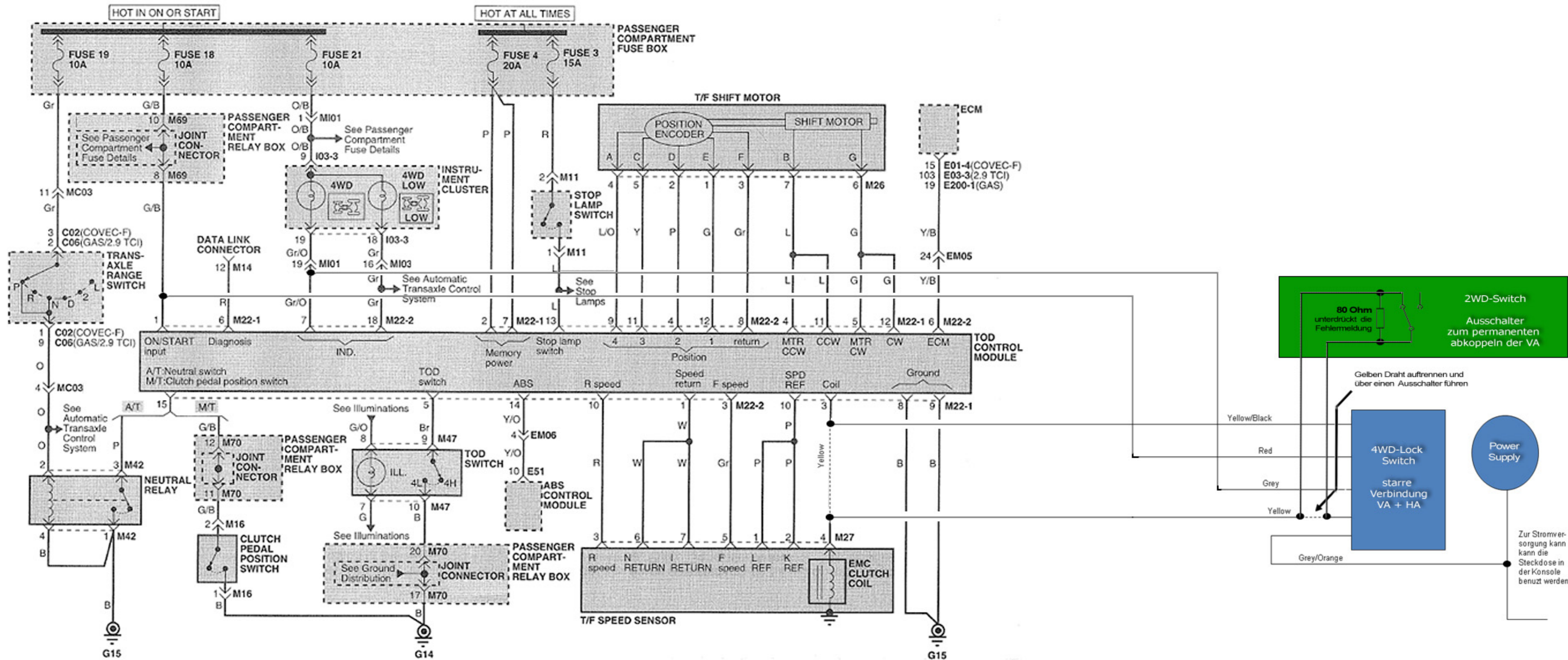

Power Supply

2WD-Switch
 Ausschalter zum permanenten abkoppeln der VA

4WD-Lock Switch
 starre Verbindung VA + HA

Zur Stromversorgung kann die Steckdose in der Konsole benutzt werden

HOT IN ON OR START

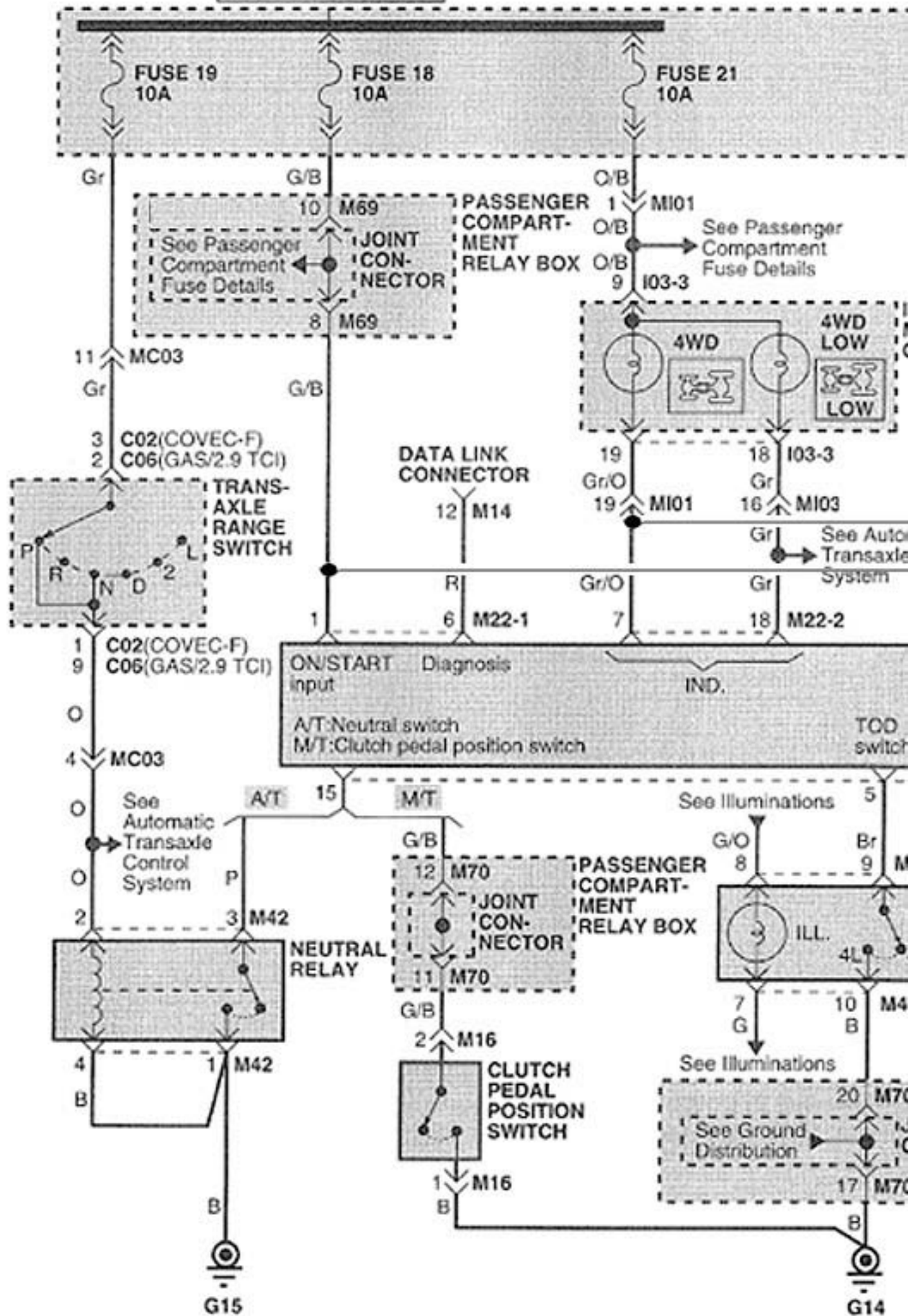

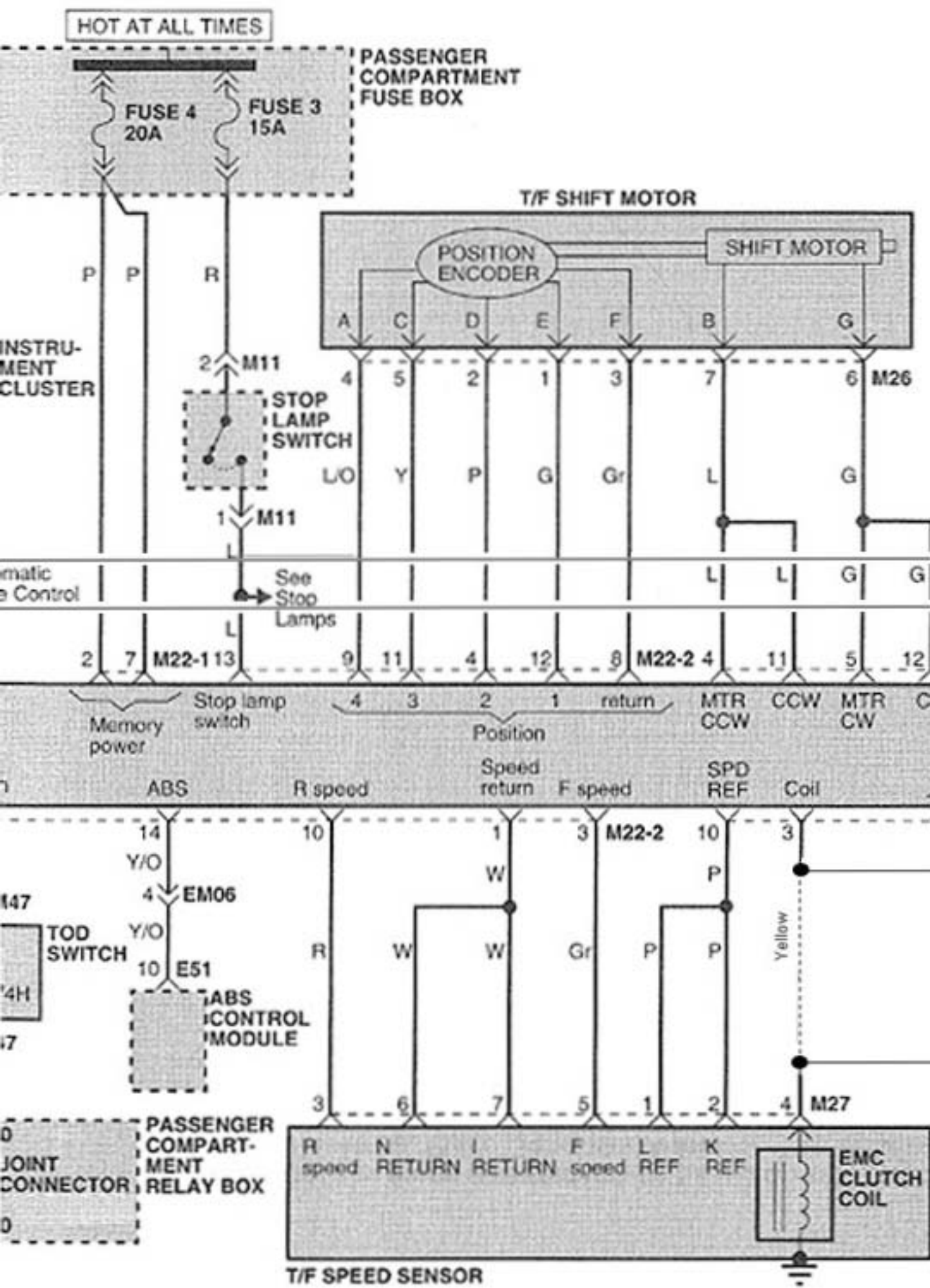

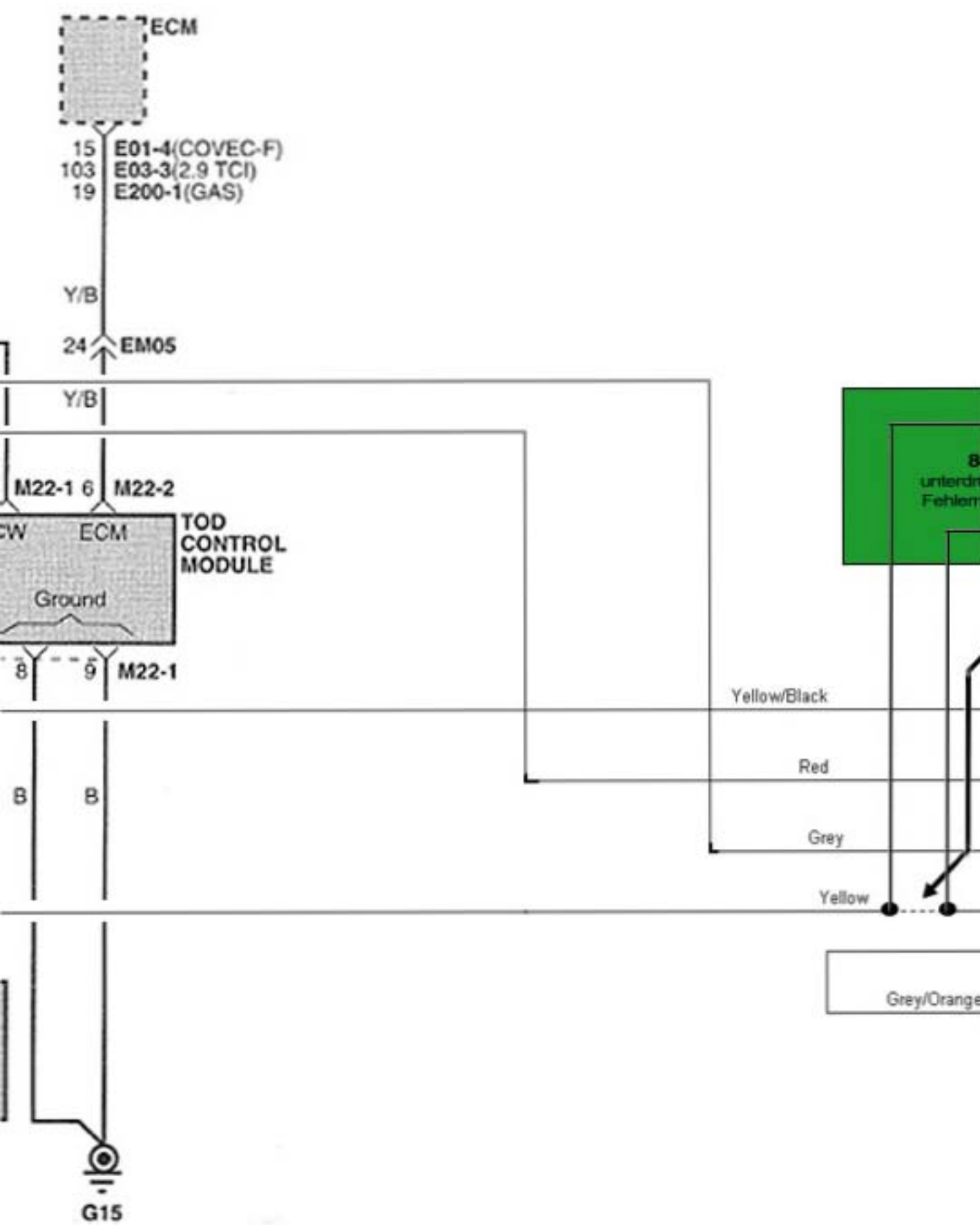



ZWD-Switch

Ausschalter
zum permanenten
abkoppeln der VA

Gelben Draht auftrennen und
über einen Ausschalter führen

