

# Legacy AWD

**Kombi  
Limousine**

**Preise  
Technische Daten  
Ausstattung**

**gültig ab  
Januar 2002**



 **SUBARU**

## Legacy Limousine AWD



	<i>Leistung kW(PS)</i>	<i>Getriebe</i>	<i>Hubraum</i>	<i>Preis (€)</i>
<b>Legacy Limousine 2,0 GL</b>	92 (125)	5-Gang	1994	22.840,00
<b>Legacy Limousine 2,0 GL</b>	92 (125)	Automatik	1994	24.120,00
<b>Legacy Limousine 2,5 GX</b>	115 (156)	5-Gang	2457	29.340,00
<b>Legacy Limousine 2,5 GX</b>	115 (156)	Automatik	2457	31.140,00

## Legacy Kombi AWD



	<i>Leistung kW(PS)</i>	<i>Getriebe</i>	<i>Hubraum</i>	<i>Preis (€)</i>
<b>Legacy Kombi 2,0 „Trend“</b>	92 (125)	5-Gang	1994	21.490,00
<b>Legacy Kombi 2,0 GL</b>	92 (125)	5-Gang	1994	24.090,00
<b>Legacy Kombi 2,0 GL</b>	92 (125)	Automatik	1994	25.370,00
<b>Legacy Kombi 2,5 GX</b>	115 (156)	5-Gang	2457	31.090,00
<b>Legacy Kombi 2,5 GX</b>	115 (156)	Automatik	2457	33.640,00

	Legacy Limousine AWD				Legacy Kombi AWD				
	2,0 GL	2,0 GL	2,5 GX	2,5 GX	2,0 „Trend“	2,0 GL	2,0 GL	2,5 GX	2,5 GX
	5-Gang	Automatik	5-Gang	Automatik	5-Gang	5-Gang	Automatik	5-Gang	Automatik
<b>Technik/Sicherheit</b>									
3-Punkt-Sicherheitsgurte und Kopfstützen für alle fünf Passagiere	●	●	●	●	●	●	●	●	●
Antiblockiersystem (4-Kanal-ABS)	●	●	●	●	●	●	●	●	●
Bremsscheiben vorne innenbelüftet	●	●	●	●	●	●	●	●	●
Elektronische Wegfahrsperr	●	●	●	●	●	●	●	●	●
Fahrdynamikregelung (Vehicle Dynamics Control), elektronisch	—	—	—	—	—	—	—	—	●
Fahrer- und Beifahrer Airbag	●	●	●	●	●	●	●	●	●
Fahrer- und Beifahrer Seitenairbag	●	●	●	●	—	●	●	●	●
Getriebeuntersetzung „Dual-Range“ (2 x 5 Gänge)	—	—	—	—	●	●	—	●	—
Gurtstraffer	●	●	●	●	●	●	●	●	●
Leichtmetallfelgen	—	—	●	●	—	—	—	●	●
Permanenter Allradantrieb (AWD)	●	●	●	●	●	●	●	●	●
Rückrollsperr „Hill-Holder“	●	—	●	—	●	●	—	●	—
Rundum-Aufprallschutz	●	●	●	●	●	●	●	●	●
Scheibenbremsen hinten	●	●	●	●	●	●	●	●	●
Servolenkung	●	●	●	●	●	●	●	●	●
Sicherheitsgurte vorne höhenverstellbar	●	●	●	●	●	●	●	●	●
Stahlfelgen	●	●	—	—	●	●	●	—	—
<b>Innenausstattung</b>									
Außentemperaturanzeige	●	●	●	●	●	●	●	●	●
Befestigungsösen im Gepäckraum	—	—	—	—	—	—	—	●	●
Digitaluhr	●	●	●	●	●	●	●	●	●
Edelholzakzente (Dekor)	●	●	●	●	●	●	●	●	●
Fahrsitz höhenverstellbar	●	●	●	●	●	●	●	●	●
Fensterheber vorne und hinten elektrisch	●	●	●	●	●	●	●	●	●
Getränkhalter	●	●	●	●	●	●	●	●	●
Glasschiebedach elektrisch	—	—	●	●	—	—	—	—	—
Glashubdach und Glasschiebedach elektrisch	—	—	—	—	—	—	—	●	●
Handschuhfach abschließbar, beleuchtet	●	●	●	●	●	●	●	●	●
Innenraumbeleuchtung mit Zeitverzögerung	●	●	●	●	●	●	●	●	●
Kindersicherung hinten	●	●	●	●	●	●	●	●	●
Klimaautomatik	●	●	●	●	—	●	●	●	●
Kofferraumklappe mit Fernentriegelung	●	●	●	●	—	—	—	—	—
Lade-/Kofferraumbeleuchtung	●	●	●	●	●	●	●	●	●
Laderaumabdeckung	—	—	—	—	●	●	●	●	●
Lautsprecher (vorne)	●	●	—	—	●	●	—	—	—
Lautsprecher (vorne und hinten)	—	—	●	●	—	—	—	●	●
Leder-Handbremshebel	—	—	●	●	—	—	—	●	●
Leder-Innenausstattung (partiell)	—	—	●	●	—	—	—	●	●
Lederschaltknäuf	—	—	●	●	—	—	—	●	●
Lederlenkrad	—	—	●	●	—	—	—	●	●
Lendenwirbelstütze	●	●	●	●	●	●	●	●	●
Lenkrad höhenverstellbar	●	●	●	●	●	●	●	●	●
Leselampen	●	●	●	●	●	●	●	●	●
Make-Up-Spiegel beleuchtet	—	—	●	●	—	—	—	●	●
Mittelarmlehne hinten mit Durchlademöglichkeit	●	●	●	●	—	—	—	—	—
Multibox im Laderaumboden	●	●	●	●	●	●	●	●	●
Pollenfilter	●	●	●	●	—	●	●	●	●
Radiovorbereitung	●	●	●	●	●	●	●	●	●
Rücksitzbank geteilt umklappbar	—	—	—	—	—	—	—	●	●
Rücksitzlehne asymmetrisch geteilt klappbar	—	—	—	—	●	●	●	●	●
Scheibenwischintervall (vorne) einstellbar	●	●	●	●	●	●	●	●	●
Sitzbezüge Leder (partiell)	—	—	●	●	—	—	—	●	●
Sitzbezüge Stoff	●	●	—	—	●	●	—	—	—
Sitze vorne elektrisch beheizbar	—	—	●	●	—	—	—	●	●
Sonnenblende mit Make-Up-Spiegel	●	●	●	●	●	●	●	●	●
Stereo-CD-/Cassetten-Radio	—	—	—	—	—	—	—	—	—
Tankklappe mit Fernentriegelung	●	●	●	●	●	●	●	●	●
Tempomat	—	—	●	●	—	—	—	●	●
<b>Außenausstattung</b>									
Außenspiegel elektrisch beheizbar	●	●	●	●	●	●	●	●	●
Außenspiegel elektrisch einstellbar	●	●	●	●	●	●	●	●	●
Colorverglasung	●	●	●	●	●	●	●	●	●
Dachreling	—	—	—	—	●	●	●	●	●
Halogenscheinwerfer	●	●	●	●	●	●	●	●	●
Heckscheibenheizung	●	●	●	●	●	●	●	●	●
Heckscheiben-Wisch-/Waschanlage	—	—	—	—	●	●	●	●	●
Klarglasscheinwerfer	●	●	●	●	●	●	●	●	●
Leichtmetall-Motorhaube	●	●	●	●	●	●	●	●	●
Metallic-/Perl-Effekt-Lackierung (Aufpreis € 360,00)	○	○	○	○	○	○	○	○	○
Nebelscheinwerfer	—	—	●	●	—	—	—	●	●
Scheibenantenne	●	●	●	●	●	●	●	●	●
Scheibenwischer-Enteiser (vorne)	—	—	●	●	—	—	—	●	●
Stoßstangen in Wagenfarbe	●	●	●	●	●	●	●	●	●
Zentralverriegelung mit Funkfernbedienung und Aktivierungsbestätigung	●	●	●	●	●	●	●	●	●

## Legacy Limousine AWD

		2,0 GL 5-Gang	2,0 GL Automatik	2,5 GX 5-Gang	2,5 GX Automatik
4 Zylinder-Leichtmetall-Boxermotor, 16 V, flüssigkeitsgekühlt		●	●	●	●
Microprozessorgesteuertes Motormanagement		●	●	●	●
Multipoint-Kraftstoffeinspritzung (MPFI)		●	●	●	●
Schubabschaltung		●	●	●	●
Abgasnorm Euro 3		●	●	●	●
Hubraum	ccm	1994	1994	2457	2457
Leistung	kW/min	92/5600	92/5600	115/5600	115/5600
Maximales Drehmoment	Nm/min <sup>-1</sup>	184/3600	184/3600	223/3600	223/3600
Bohrung/Hub	mm	92 x 75	92 x 75	99,5 x 79	99,5 x 79
Verdichtungsverhältnis		10,1 : 1	10,1 : 1	10,0 : 1	10,0 : 1
Höchstgeschwindigkeit	km/h	194	188	208	205
Beschleunigung 0-100 km/h	sec	10,7	11,8	9,0	10,1
Leergewicht (ohne Fahrer)	kg	1390	1415	1410	1440
Zuladung	kg	480	455	500	470
Anhängelast, gebremst bei 12% Steigung	kg	1400	1500	1800	1800
Dachlast	kg	80	80	80	80
Bereifung		195/60 R 15	195/60 R 15	205/50 R 16	205/50 R 16
Felgenreihe		6JJ x 15	6JJ x 15	6,5JJ x 16	6,5JJ x 16
Wendekreis	m	10,6	10,6	10,8	10,8
Tankinhalt	Liter	64	64	64	64
Bodenfreiheit	mm	155	155	155	155
Kofferraum	Liter (VDA)	464	464	464	464
Gepäckraum, bis zu*	Liter (VDA)	—	—	—	—
Kraftstoffverbrauch Super bleifrei (95 ROZ) nach RREG 99/100					
städtische Bedingungen	l/100 km	12,6	13,2	13,4	13,8
außerstädtische Bedingungen	l/100 km	7,3	7,4	7,6	7,4
insgesamt	l/100 km	9,2	9,5	9,7	9,8
CO <sub>2</sub> -Emission gemäß EU-Richtlinie 1999/94/EG	g/km	218	224	230	232

\* bei umgeklappter Rückbank/bis Dachunterkante

● serienmäßig — nicht im Lieferprogramm erhältlich

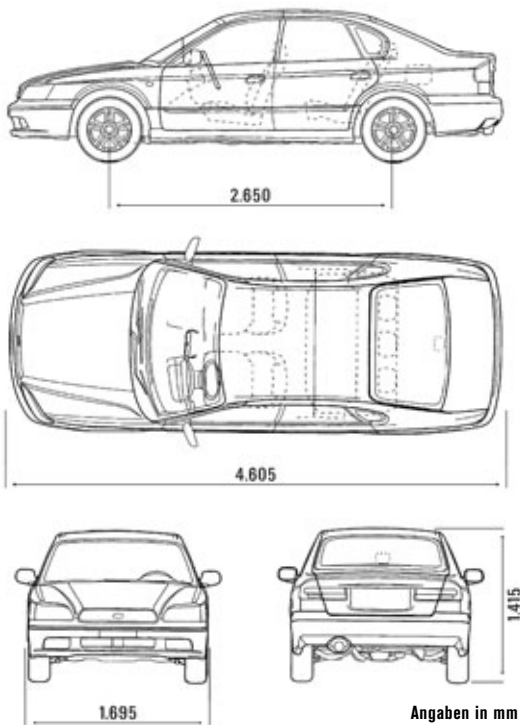

> Motorkraft fließt  
ohne Umlenkung

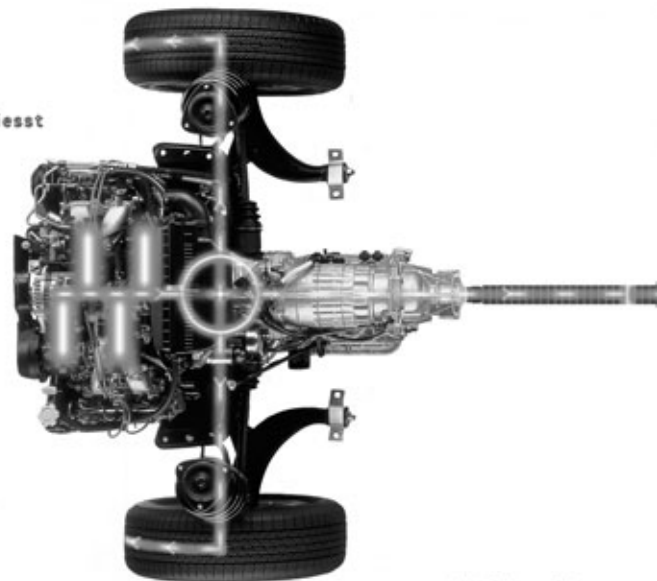

> Gleichgewichtsverte

Legacy Kombi AWD

		2,0 „Trend“ 5-Gang	2,0 GL 5-Gang	2,0 GL Automatik	2,5 GX 5-Gang	2,5 GX Automatik
4 Zylinder-Leichtmetall-Boxermotor, 16 V, flüssigkeitsgekühlt		●	●	●	●	●
Microprozessorgesteuertes Motormanagement		●	●	●	●	●
Multipoint-Kraftstoffeinspritzung (MPFI)		●	●	●	●	●
Schubabschaltung		●	●	●	●	●
Abgasnorm Euro 3		●	●	●	●	●
Hubraum	ccm	1994	1994	1994	2457	2457
Leistung	kW/min	92/5600	92/5600	92/5600	115/5600	115/5600
Maximales Drehmoment	Nm/min <sup>-1</sup>	184/3600	184/3600	184/3600	223/3600	223/3600
Bohrung/Hub	mm	92 x 75	92 x 75	92 x 75	99,5 x 79	99,5 x 79
Verdichtungsverhältnis		10,0:1	10,0:1	10,0:1	10,0:1	10,0:1
Höchstgeschwindigkeit	km/h	188	188	180	203	200
Beschleunigung 0-100 km/h	sec	11,1	11,1	12,2	9,3	10,4
Leergewicht (ohne Fahrer)	kg	1430	1430	1450	1445	1475
Zuladung	kg	490	490	470	535	505
Anhängelast, gebremst bei 12% Steigung	kg	1600	1600	1500	1800	1800
Dachlast	kg	100	100	100	100	100
Bereifung		195/60 R 15	195/60 R 15	195/60 R 15	205/50 R 16	205/50 R 16
Felgengröße		6 JJ x 15	6 JJ x 15	6 JJ x 15	6,5 JJ x 16	6,5 JJ x 16
Wendekreis	m	10,6	10,6	10,6	10,8	10,8
Tankinhalt	Liter	64	64	64	64	64
Bodenfreiheit	mm	155	155	155	155	155
Kofferraum	Liter (VDA)	—	—	—	—	—
Gepäckraum, bis zu*	Liter (VDA)	528/1646	528/1646	528/1646	528/1646	528/1646
Kraftstoffverbrauch Super bleifrei (95 ROZ) nach RREG 99/100		●	●	●	●	●
städtische Bedingungen	l/100 km	13,1	13,1	13,2	13,4	13,4
außerstädtische Bedingungen	l/100 km	7,5	7,5	7,6	7,6	7,8
insgesamt	l/100 km	9,6	9,6	9,7	9,7	9,9
CO <sub>2</sub> -Emission gemäß EU-Richtlinie 1999/94/EG	g/km	227	227	229	230	234

\* bei umgeklappter Rückbank/bis Dachunterkante

● serienmäßig — nicht im Lieferprogramm erhältlich



> Maximale Traktion  
dank Fahrwerksbalance

ilung zu beiden Seiten

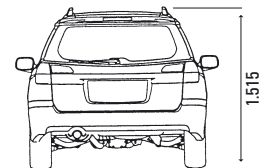
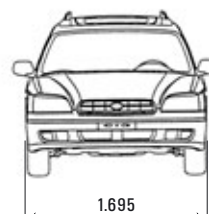
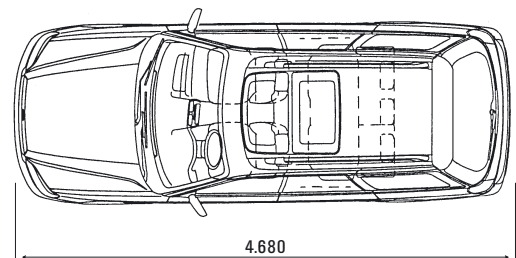
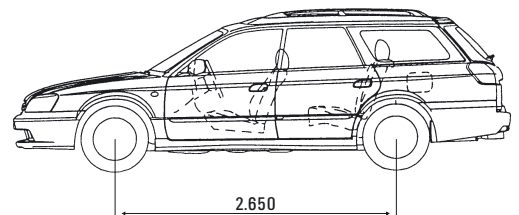

Angaben in mm

Legacy Kombi AWD

## Einzigartig für Allrad-PKW:

Die Fünffach-Garantie von Subaru. Subaru bietet Ihnen jetzt als einziger Hersteller von Allrad-Pkw dieses umfassende Garantie-Paket. Es gibt Ihnen ein Plus an Sicherheit rund um Ihren Subaru: vom Lack über die Technik bis hin zu Ersatzteilen und Zubehör. Die gesetzlichen Rechte des Käufers bleiben daneben uneingeschränkt bestehen.



- **3 JAHRE GARANTIE BIS 100.000 KM**
- **5 JAHRE ALLRAD-GARANTIE ODER BIS ZU 120.000 KM AUF ALLRADKRAFT ÜBERTRAGENDE TEILE**
- **6 JAHRE GARANTIE GEGEN DURCHROSTUNG**
- **3 JAHRE GARANTIE GEGEN OBERFLÄCHENKORROSION**
- **2 JAHRE GEWÄHRLEISTUNG AUF ORIGINALERSATZTEILE UND ZUBEHÖR**

## Der europaweite Schutzbrief!

Wenn Sie mit Ihrem neuen Subaru in Europa reisen oder Ferien machen – der Subaru Euro-Service „Assistance“ begleitet Sie 24 Stunden rund um die Uhr auf den Straßen in Europa. Diesen Schutzbrief erhalten Sie automatisch mit jedem Subaru Modell – er gilt analog zur „3-Jahre-Garantie“ und bürgt im Fall einer Panne für folgende Leistungen:

- **ABSCHLEPPEN**
- **LEIHWAGENGEBÜHR**
- **ÜBERNACHTUNG**
- **BESORGEN VON ERSATZTEILEN**
- **RÜCKTRANSPORT FÜR FAHRZEUGINSASSEN UND FAHRZEUG**

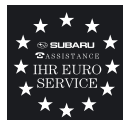

## Wir sind überall für Sie da.

Rund 350 Subaru Partner in Deutschland sorgen für reibungslosen Service und jederzeit verfügbare Ersatzteile. Hochqualifizierte Fachleute gewährleisten in Verbindung mit modernst ausgestatteten Werkstätten eine optimale Service-Qualität. Und Sie erfahren hier auch alles über die günstigen Leasing- und Finanzierungsmöglichkeiten.

Dies ist eine Information der SUBARU Deutschland GmbH. Mit Erscheinen dieser Broschüre verlieren alle vorhergehenden Informationen ihre Gültigkeit. Alle Preise verstehen sich als unverbindliche Preisempfehlung inkl. MwSt., zuzügl. Überführungskosten, inkl. Unterbodenschutz und Hohlraumversiegelung. Druckfehler, Irrtümer und Änderungen bei den Angaben, insbes. über technische Daten und Ausrüstung, bleiben vorbehalten.



 **SUBARU**  
**Active Driving, Active Safety**

SUBARU Deutschland GmbH · Mielestraße 6 · 61169 Friedberg/Hessen · Telefon 0 60 31/60 60 · [www.subaru.de](http://www.subaru.de)